

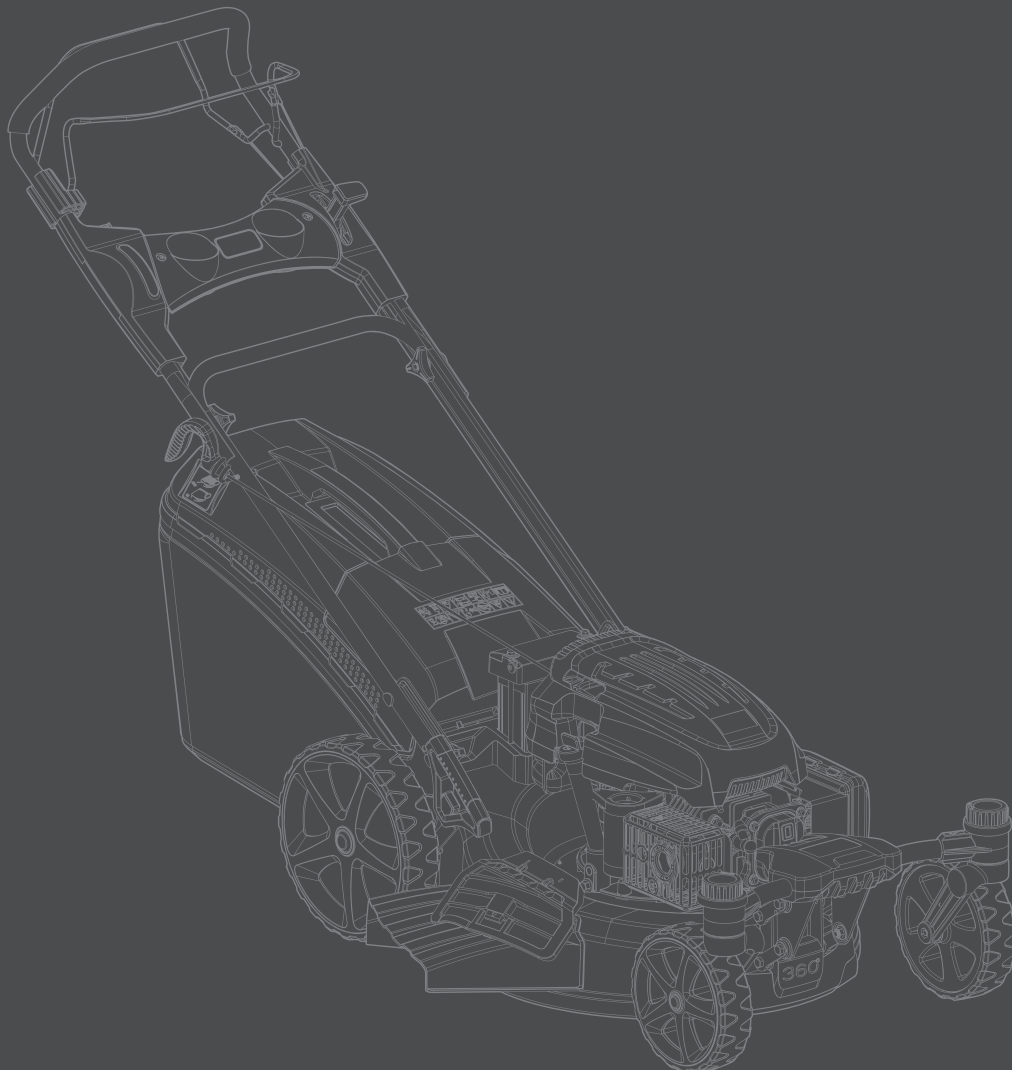

GRASMAAIER MET BENZINEMOTOR 57026

- Ⓝ NL Handleiding
- Ⓞ GB Instruction manual
- ⓕ F Mode d'emploi
- ⓓ D Gebrauchsanleitung
- Ⓢ S Bruksanvisning
- ⓓⓀ DK Brugsanvisning



Nederlands	5
English	12
Français	18
Deutsch	25
Svenska	32
Dansk	38
<ul style="list-style-type: none"> • Verklaring van overeenstemming • Declaration of conformity • Certificat de conformité • Konformitätserklärung • Förklaring om överensstämmelse • Overensstemmelseserklæring 	47



Veiligheidsvoorschriften / Garantie en service
 Safety warnings / Warranty and service
 Avertissements de sécurité / Garantie et service
 Sicherheitshinweise / Garantie und Service
 Sikkerhetsvarningar / Garanti och service
 Sikkerhedsadvarsler / Garanti og service

DISCLAIMER

Dvize B.V. stelt haar documentatie met de grootst mogelijke zorg samen. Desondanks is het mogelijk dat de inhoud onvolledig of onjuist is. Materialen, technische specificaties en visuele representaties van producten (foto's, illustraties) kunnen op elk moment zonder voorafgaande mededeling van Dvize B.V. wijzigen. Voor deze informatie geldt een voorbehoud van kennelijke specificatie- en typefouten. Alle intellectuele eigendomsrechten van deze documentatie behoren toe aan Dvize B.V.. Het is niet toegestaan de inhoud van deze documentatie te verspreiden zonder uitdrukkelijke toestemming van Dvize B.V.. Het merkrecht van het HYUNDAI logo en aanverwante beeldmerken ligt bij HYUNDAI Corporation Holdings Korea en wordt gebruikt met toestemming.

Dvize B.V. compiles its documentation with the utmost care. Nevertheless, the contents may be incomplete or incorrect. Materials, technical specifications and visual representations of products (photos, illustrations) may change at any time without prior notice by Dvize B.V.. This information is subject to reservation of apparent specification and typing errors. All intellectual property rights of this documentation belong to Dvize B.V. It is not allowed to distribute the contents of this documentation without the express permission of Dvize B.V.. The trademark rights of the HYUNDAI logo and related logos belong to HYUNDAI Corporation Holdings Korea and are used with permission.

Dvize B.V. élabore sa documentation avec le plus grand soin. Il est cependant possible que le contenu soit incomplet ou inexact. Les matériaux, spécifications techniques et représentations visuelles des produits (photos, illustrations) peuvent à tout moment faire l'objet d'une modification sans communication préalable de Dvize B.V. Ces informations peuvent faire l'objet d'une réserve d'erreurs de spécification et de transcription apparentes.

Tous les droits liés à la propriété intellectuelle de cette documentation appartiennent à Dvize B.V. La diffusion du contenu de cette documentation sans autorisation explicite de Dvize B.V. n'est pas permise. Les droits de marque du logo HYUNDAI et des logos associés appartiennent à HYUNDAI Corporation Holdings Korea et leur utilisation doit faire l'objet d'une autorisation.

Dvize B.V. erstellt ihre Dokumentation mit äußerster Sorgfalt. Trotzdem kann es vorkommen, dass Inhalte unvollständig oder nicht korrekt sind. Materialien, technische Spezifikationen und visuelle Produktdarstellungen (Fotos, Zeichnungen) können von Dvize B.V. jederzeit ohne vorherige Ankündigung geändert werden. Diese Informationen stehen unter dem Vorbehalt offensichtlicher Spezifikations- und Tippfehler. Alle geistigen Eigentumsrechte an dieser Dokumentation liegen bei Dvize B.V. Es ist nicht gestattet, den Inhalt dieser Dokumentation ohne die ausdrückliche Genehmigung von Dvize B.V. zu verbreiten. Die Markenrechte des HYUNDAI-Logos und der zugehörigen Logos liegen bei der HYUNDAI Corporation Holdings Korea und werden mit Genehmigung verwendet.

Dvize B.V. sammanställer all sin dokumentation med maximal omsorg. Trots det kan det hända att innehållet är ofullständigt eller felaktigt. Material, tekniska specifikationer eller bildmaterial som visar produkterna (foton eller illustrationer) kan komma att ändras med tiden utan att Dvize B.V. förvarnar om detta. Vi reserverar oss för uppenbara felaktigheter i specifikationerna och stavfel. Alla immateriella rättigheter till den här dokumentationen tillhör Dvize B.V. Det är inte tillåtet att sprida innehållet i den här dokumentationen utan att Dvize B.V. först ha gett sitt uttryckliga tillstånd därtill. Varumärkesrättigheterna till HYUNDAI-loggan och tillhörande loggor ägs av HYUNDAI Corporation Holdings Korea och används efter att ha fått tillstånd.

Dvize B.V. udarbejder sin dokumentation med den største omhu. Dog kan indholdet være ufuldstændigt eller ukorrekt. Materialer, tekniske specifikationer og visuelle repræsentationer af produkter (fotos, illustrationer) kan til enhver tid ændres uden forudgående varsel fra Dvize B.V. Der tages forbehold for tilsyneladende specifikations- og skrivefejl i disse oplysninger. Alle intellektuelle ejendomsrettigheder til denne dokumentation tilhører Dvize B.V. Det er ikke tilladt at distribuere indholdet af denne dokumentation uden udtrykkelig tilladelse fra Dvize B.V. Varemærkerettighederne til HYUNDAI-logoet og relaterede logoer tilhører HYUNDAI Corporation Holdings Korea og anvendes med tilladelse.

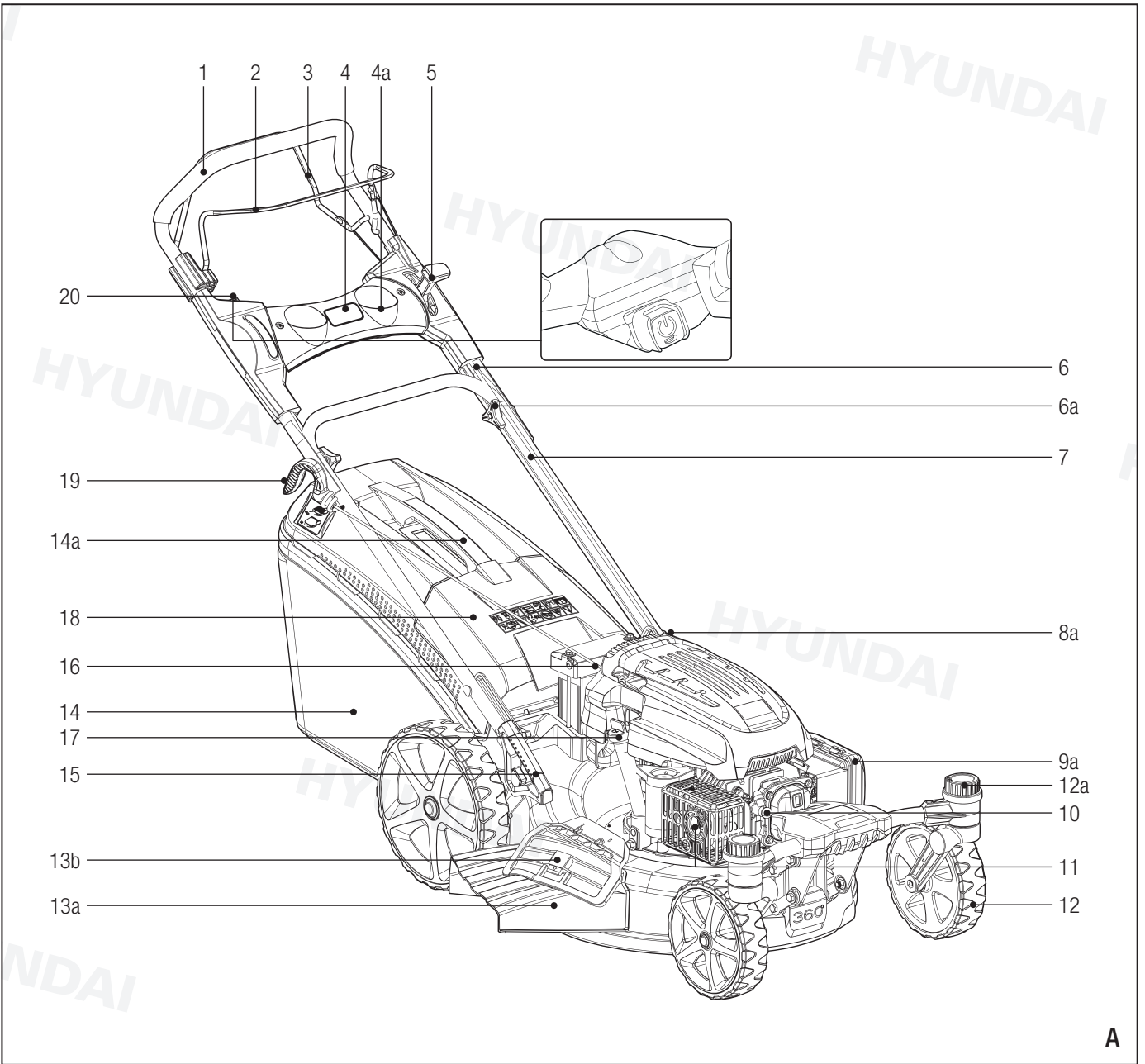

A

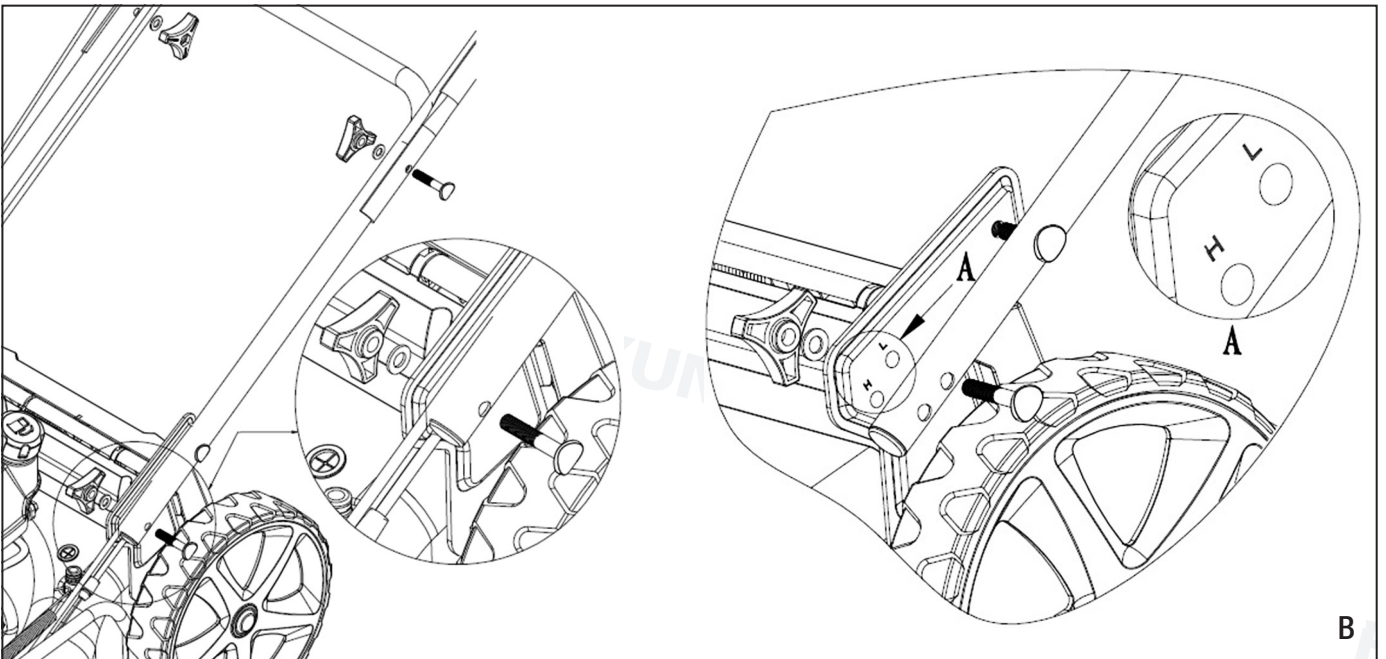

B

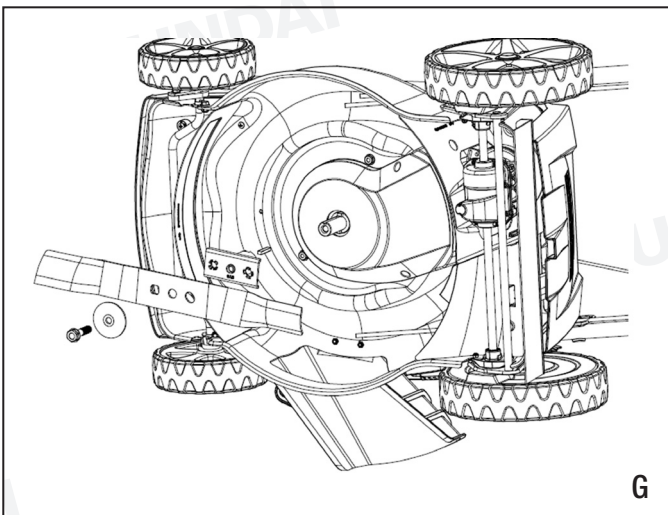
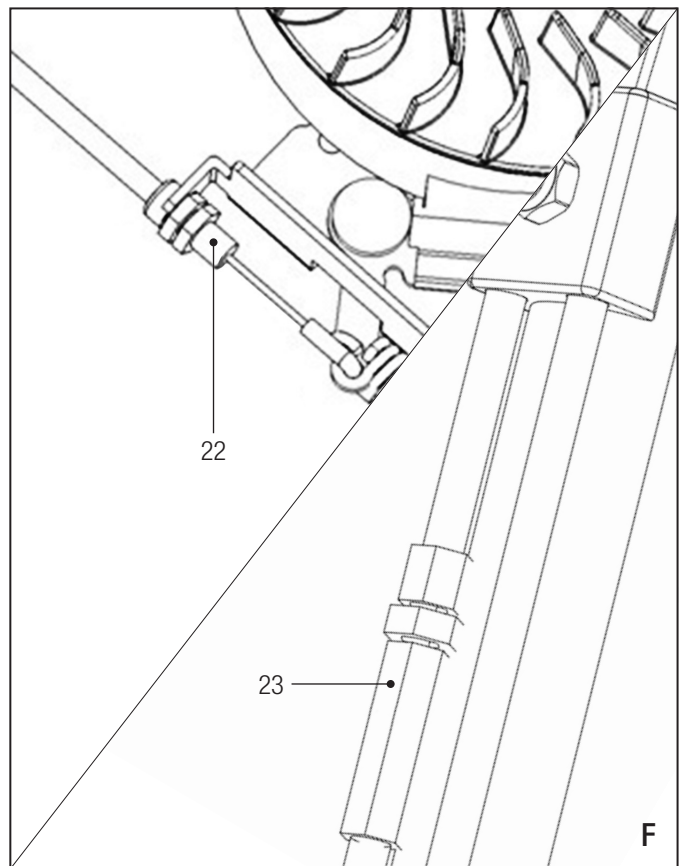
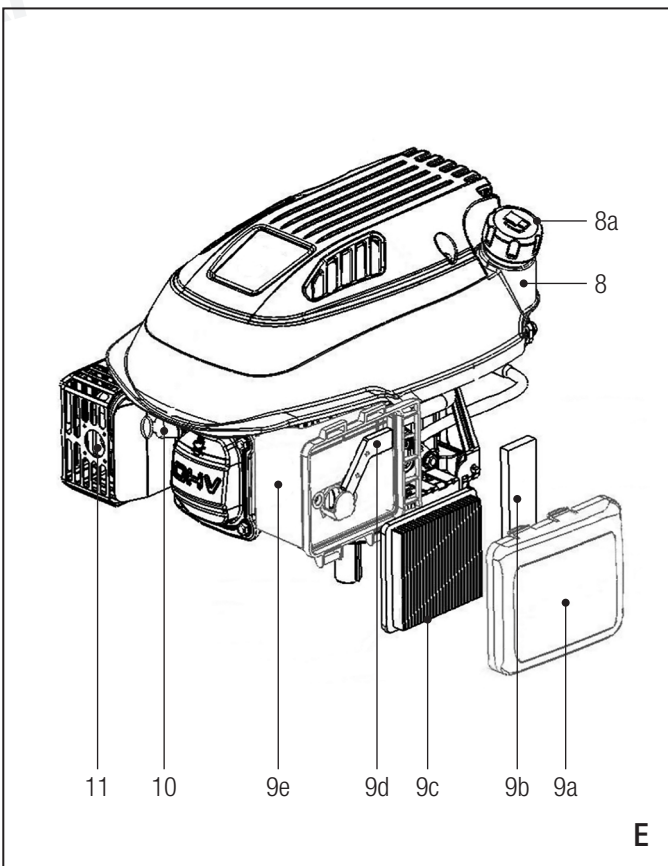
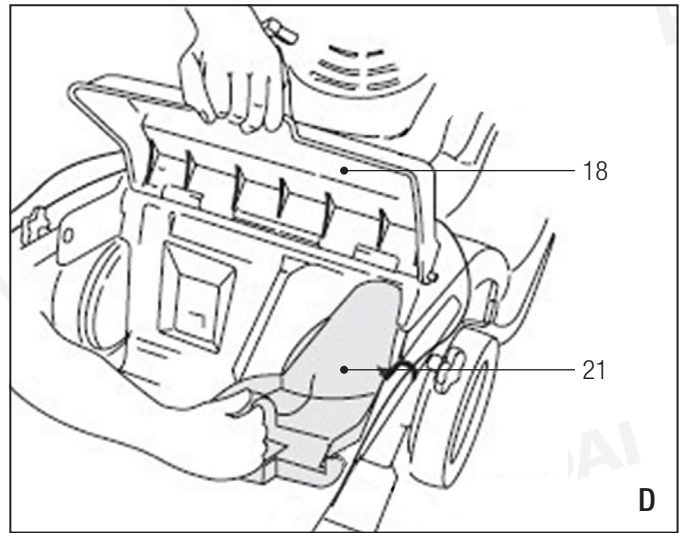
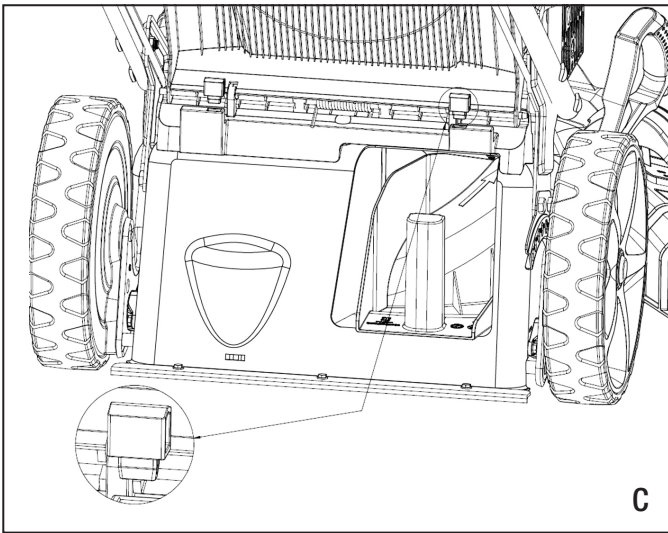

GRASMAAIER MET BENZINEMOTOR 57026



WAARSCHUWING

Lees alle veiligheidswaarschuwingen en alle instructies en bewaar ze voor toekomstig gebruik. Het niet in acht nemen van waarschuwingen en instructies kan een elektrische schok, brand en/of ernstig letsel tot gevolg hebben. Als dit product aan iemand anders gegeven wordt, dient deze gebruiksaanwijzing ook meegegeven te worden.



SCAN DE QR CODE



Voor standaard veiligheidsinstructies, garantievoorwaarden en informatie over het verantwoordelijk afvoeren van dit product, kunt u deze QR code scannen.

De volgende symbolen zijn relevant bij het gebruik van het product. Ze kunnen ook op het product en/of in deze handleiding getoond worden.



Gevaar voor lichamelijk letsel of materiële schade.



Wijst op belangrijke informatie over het gebruik van de machine.



Lees de gebruiksaanwijzing en instructies.



Draag gehoorbescherming.



Draag een veiligheidsbril.



Draag veiligheidsschoenen.



Draag werkhandschoenen.



Draag geschikte werkkleding.



Draag een stofmasker.



Houd omstanders op afstand.



Verboden te roken.



Gebruik de machine niet in een omgeving waar vonken, vlammen of open vuur voor kunnen komen.



Explosiegevaar.



Hete onderdelen kunnen brandwonden veroorzaken. Blijf uit de buurt van hete onderdelen.



Brandgevaar. Brandstof en dampen zijn zeer licht ontvlambaar en explosief.



Gevaar voor letsel door scherpe messen.



Gevaar voor corrosieve materialen.



Gebruik de machine nooit in een afgesloten ruimte zonder ventilatie. Koolmonoxide is dodelijk.



Gevaar voor rondvliegende objecten.



Gebruik de machine uitsluitend buiten, in een goed geventileerde omgeving.



Snijmessen in beweging. Plaats uw handen of voeten niet in de buurt van of onder de opening van de snijplaat.



Stel de oplader en/of accu niet bloot aan temperaturen boven 40°C.



Stel de batterij/accu en/of oplader niet bloot aan water. Dompel de batterij/accu en/of oplader niet onder in water.



Doorboor of verbrand de batterij/accu en/of oplader niet.



Werp de batterij/accu en/of oplader niet weg in ongeschikte containers.

VEILIGHEIDSVOORSCHRIFTEN

Volg bij gebruik van de machine altijd de bijgesloten veiligheidsvoorschriften en onderstaande aanvullende veiligheidsvoorschriften nauwkeurig op.

VOOR UW VEILIGHEID

- Deze machine is uitsluitend goedgekeurd
 - voor gebruik conform de beschrijvingen en veiligheidsinstructies zoals beschreven in deze gebruiksaanwijzing;
 - voor het maaien van natuurlijk gras.
- De machine is niet ontworpen voor commercieel gebruik.
- De gebruiker is aansprakelijk voor enig letsel aan derden en/of schade aan hun eigendommen.
- De importeur/fabrikant is niet aansprakelijk voor schade veroorzaakt door wijzigingen die door de gebruiker aan de machine zijn aangebracht.

Algemene veiligheidsvoorschriften

- Deze machine is niet bedoeld voor gebruik door personen (waaronder kinderen onder 8 jaar) met verminderde lichamelijke, zintuiglijke of geestelijke vermogens, of die gebrek aan ervaring of kennis hebben, tenzij er iemand aanwezig is die verantwoordelijk is voor hun veiligheid, toezicht op hen houdt, of hen heeft uitgelegd hoe de machine dient te worden gebruikt. Kinderen mogen niet met de machine spelen. Schoonmaak en onderhoud mag niet worden uitgevoerd door kinderen zonder toezicht.
- Draag stevige schoenen of laarzen om uw voeten te beschermen.
- Draag een lange broek om uw benen te beschermen.
- Gebruik de machine nooit zonder beschermkappen.
- Gebruik de machine nooit bij weinig licht of slechte weersomstandigheden.
- Verwijder voor het gebruik vreemde objecten van het gazon die weggeslingerd kunnen worden door de machine. Blijf alert tijdens het gebruik alert op vreemde objecten die weggeslingerd kunnen worden door de machine.
- Controleer dat alle bouten, moeren en schroeven goed aangedraaid zijn.
- Controleer dat het snijmes en de schroef van het snijmes goed vastgemaakt zijn. Wanneer de snijranden geslepen moeten worden, moet dit even op beide zijden worden gedaan om onbalans te voorkomen. Als het snijmes beschadigd is, moet het vervangen worden.
- Draag altijd een lange broek en stevig, antislip schoeisel tijdens het gebruik van de machine.
- Gebruik de machine niet in een ingesloten en/of slecht geventileerde ruimte. Koolstof monoxide vormt een gevaar voor de gezondheid.

- Als de machine op een helling of dalend stuk gazon wordt gebruikt, doe dit dan alleen haaks op de hellingen, niet naar boven of naar beneden.
- Gebruik de machine niet wanneer veiligheidssystemen zijn gewijzigd/uitgeschakeld.
- Gebruik de machine niet bij vermoeidheid, ziekte of onder de invloed van alcohol of andere drugs.
- Gebruik de machine nooit zonder mulchstop of opvangzak.
- Til de machine nooit op met draaiende motor. Steek je handen of voeten nooit onder de grasmaaier of in de uitwerpopening wanneer de motor draait. Houd handen of voeten uit de buurt van draaiende delen.
- Koppel het zelfrijdende systeem op zelfrijdende machines los voor het starten van de motor.
- Forceer de machine niet. Gebruik de juiste machine voor uw toepassing. De juiste machine zal het werk beter en veiliger doen. Laat de motor niet onnodig op hoge snelheid draaien.
- Laat de motor niet onbeheerd draaien.
- Vermijd contact met hete brandstof, olie, uitlaatgassen en hete oppervlakken. Raak de motor of uitlaatdemper niet aan. Deze onderdelen worden extreem heet tijdens gebruik en blijven nog enige tijd warm nadat de motor is uitgeschakeld. Laat de motor volledig afkoelen voordat u onderhoud of aanpassingen doorvoert.
- Schakel de motor onmiddellijk uit, als de machine ongewoon lawaai of trillingen vertoont. Koppel de bougiekabel los en zoek de oorzaak. Ongebruikelijk geluid of trilling is in het algemeen waarschuwing voor problemen.
- Stop de motor en verwijder de bougiekap in deze situaties:
 - voor het uitvoeren van werkzaamheden onder de grasmaaier of de uitwerpopening.
 - voor het uitvoeren van onderhoud, reparaties of inspecties.
 - voor het dragen, optillen of verwijderen van de machine.
 - voor het onbeheerd laten van de machine.
 - voor het aanpassen van de snijhoogte.
 - voor het verwijderen en legen van de opvangzak.
 - na het raken van een onbekend object.
- Gebruik alleen door de fabrikant goedgekeurde hulpstukken en accessoires. Gebruik van onjuiste hulpstukken kan persoonlijk letsel veroorzaken.
- Onderhoud de machine. Controleer de werking van bewegende delen, onderdelen op breuk en andere omstandigheden die van invloed kunnen zijn op de werking van de machine. Laat de machine repareren als deze beschadigd is. Veel ongelukken worden veroorzaakt door slecht onderhouden apparatuur.
- Houd de motor en uitlaatdemper vrij van gras, bladeren, overmatig vet of koolstof om de kans op brand te voorkomen.
- Dompel of spuit de machine nooit met water of andere vloeistoffen. Houd de handgrepen droog, schoon en vrij van vuil. Reinig na elk gebruik.

VEILIGHEIDSVOORSCHRIFTEN VOOR OPLADER EN ACCU

- Lees voor het opladen van de accu de algemene instructies en de veiligheidsvoorschriften aandachtig door.
- Gebruik uitsluitend de voorgeschreven oplader om de accu op te laden. Laad geen accu's van een ander type op met deze oplader. Netadapters dienen uitsluitend te worden gebruikt in combinatie met de laderaansluiting en de bijbehorende accu.
- Gebruik de oplader uitsluitend in een droge omgeving met een temperatuur tussen 0°C en 40°C.
- Gebruik de oplader niet wanneer hij beschadigd is.
- Laat de oplader en de accu uitsluitend repareren door een erkend reparateur.
- Voorkom kortsluiting van de accu. Zorg ervoor dat de accu-aansluitingen geen metalen objecten kunnen aanraken.
- Bewaar de accu niet op plaatsen waar de temperatuur boven de 40°C kan stijgen, b.v. in een in de zon geparkeerde auto.
- Doorboor of verbrand de accu niet.

- Probeer nooit om de accu te openen.
- Indien de accuvloeistof met de huid in aanraking komt, spoelt u de huid onmiddellijk met stromend water af. Neutraliseer met een mild zuur, bijv. citroensap of azijn. In geval van contact met de ogen spoelt u de ogen gedurende minimaal 10 minuten met schoon stromend water af en raadpleeg een arts.

VEILIGHEIDSinSTRUCTIES VOOR MACHINES MET EEN BRANDSTOFMOTOR



Brandstof is licht ontvlambaar en de dampen kunnen bij ontsteking exploderen.

Neem de volgende voorzorgsmaatregelen:

- Schakel altijd de motor uit en laat deze afkoelen voordat u de tank vult. Verwijder nooit de tankdop of vul de tank nooit met een nog hete motor. Gebruik de machine niet zonder de tankdop vast te schroeven. Draai de tankdop altijd langzaam los om de druk in de tank langzaam te verminderen.
- Voeg brandstof alleen toe in een schone, goed geventileerde ruimte of buitenshuis uit de buurt van vonken of vlammen. Draai de tankdop langzaam los wanneer u de motor hebt uitgeschakeld. Rook niet tijdens het bijvullen van brandstof. Verwijder gemorste brandstof direct.
- Verplaats de machine ten minste 10 m van de vulplaats voordat de motor wordt gestart. Rook niet en houd vonken en vlammen uit de buurt van het gebied terwijl u brandstof bijvult of de machine gebruikt.
- Vervang een beschadigde uitlaat, tank of tankdop.
- Houd geaarde geleidende objecten, zoals gereedschap, weg van onder spanning staande elektrische delen en verbindingen om vonken te voorkomen. Vonken kunnen dampen laten ontbranden.
- Gebruik de machine niet met lekken in het brandstofsysteem.

RESTRISICO'S

Zelfs als u deze machine gebruikt in overeenstemming met alle veiligheidseisen, blijven de potentiële risico's op letsel en schade bestaan. De volgende gevaren kunnen voortvloeien uit de structuur en het ontwerp van dit product:

- Er bestaan risico's op letsel en materiële schade als gevolg van hulpstukken of de plotselinge impact van verborgen voorwerpen bij het gebruik.
- Er bestaan risico's op letsel en ongevallen die worden veroorzaakt door wegvliegende voorwerpen.
- Een lange blootstelling aan geluid kan de gezondheid van de gebruiker beïnvloeden. Er moet altijd een gehoorbescherming worden gedragen wanneer de machine wordt gebruikt.

WITTE VINGER SYNDROOM (ZIEKTE VAN RAYNAUD)

Het veelvuldig gebruik van vibrerend gereedschap kan zenuwen beschadigen bij mensen van wie de bloedcirculatie is verstoord (bijv. rokers, diabetici). In het bijzonder vingers, handen, polsen en/ of armen kunnen symptomen vertonen zoals: pijn, tintelingen, steken, gevoelloosheid van het lichaamsdeel, bleekheid van de huid. Als u ongebruikelijke beperkingen opmerkt, stop dan onmiddellijk met werken en raadpleeg een arts. U kunt risico's aanzienlijk verminderen deze instructies te volgen:

- Houd uw lichaam, en in het bijzonder uw handen, warm bij koud weer. Werken met onderkoelde handen is de belangrijkste oorzaak.
- Neem regelmatig een pauze en beweeg uw handen om de bloedcirculatie te stimuleren.

BESCHRIJVING (FIG. A, D, E, F)

1. Handgreep
2. Motorschakelaar
3. Koppelingshendel

4. Middenpaneel
 - a. Bekerhouder
5. Gashendel
6. Bovenste frame
 - a. Bevestigingsbout
7. Onderste frame
8. Brandstoftank
 - a. Tankdop
9. a. Deksel luchtfiltercompartiment
 - b. Schuimelement
 - c. Filter
 - d. Luchtleiding
 - e. Filtercompartiment
10. Bougie
11. Demper / uitlaat
12. Wiel
 - a. Zwenkvergrendeling
13. a. Zij-uitwerpkoker
 - b. Deksel zij-uitwerpopening
14. Opvangzak
 - a. Handvat
15. Hendel voor maaihoogteverstelling
16. Accu
17. Olivulpunt met peilstok
18. Deksel voor achterste uitwerpopening
19. Startkoord
20. Startknop
21. Mulchstop
22. Stelschroef voor motorschakelaar
23. Stelschroef voor koppelingshendel

Verpakkingsinhoud

- Maaier
- Bovenste frame
- Onderste frame
- Opvangbak
- Mulchstop
- Zij-uitwerpkoker
- Middenpaneel
- Laadadapter
- Steunen voor achterste uitwerpopening
- Gereedschap
- Montagemateriaal
- Handleiding

MONTAGE

Frame (fig. B)

1. Monteer het onderste frame (7) op het frame met bijgeleverde bouten en moeren. De hoogte kan worden ingesteld door het onderste frame in de H (voor hoog) of de L (voor laag) te monteren.
2. Schuif het bovenste frame (6) op het onderste frame en lijn de gaten uit. Steek de bevestigingsbout (6a) door het gat, zet de knop erop en stevig vast.

Startkabel

1. Plaats de startkabel aan de rechterkant van de handgreep.
2. Geleid de kabel door de kabelgoot.
3. Fixeer de startkabel met de plastic huls.

Motorschakelaar- en koppelingkabel

1. Plaats de kabel voor de motorschakelaar in de opening van de motorschakelaarhendel (2).
2. Plaats de kabel voor de koppeling in de opening van de koppelingshendel (3).

Opvangzak

1. Open het deksel voor de achterste uitwerpopening (18).
2. Verwijder de mulchingstop (22).
3. Hang de opvangzak (14) op het frame zodat het deksel van de achterste uitwerpopening (18) precies de bovenkant van de opvangzak afdekt.

Mulchstop (fig. D)



Gebruik de opvangzak niet als de mulchstop en de zij-uitwerpkoker worden gebruikt.



De mulchstop past maar op één manier en wordt gebruikt voor een vloeiender afvoer van gras naar de zij-uitwerpopening.

1. Open het deksel voor de achterste uitwerpopening (18).
2. Plaats de mulchstop (22).

Zij-uitwerpkoker

1. Open het deksel van de zij-uitwerpopening (13b).
2. Plaats de zij-uitwerpkoker (13a).

Steunen voor het deksel van de achteruitwerpopening (fig. C)

1. Open het deksel voor de achterste uitwerpopening (18).
2. Plaats de twee steunen.
3. Laat het deksel op de steunen rusten.

Middenpaneel

1. Plaats het middenpaneel (4) op het bovenste frame (6).
2. Schroef het middenpaneel vast met bijgeleverde schroeven.

VOOR HET EERSTE GEBRUIK

OLIE EN BRANDSTOF



Deze machine wordt zonder brandstof en olie geleverd. Vul voor gebruik brandstof en olie tot het juiste niveau. Als u de machine gebruikt zonder of met te weinig of verkeerde brandstof en/of olie kan dit ernstige schade aan de motor veroorzaken die niet door de garantie wordt gedekt.

Vullen met olie

Gebruik 4-taktmotorolie. SAE 10W-30 is geschikt voor algemeen gebruik bij alle temperaturen. Andere viscositeit kan gebruikt worden wanneer de gemiddelde omgevingstemperatuur binnen het opgegeven bereik is.

1. Verwijder de peilstok (17) van het vulpunt.
2. Vul het carter met de voorgeschreven hoeveelheid olie.
3. Breng de peilstok (17) weer aan.

Brandstof



Rook niet in de buurt van de tank of waar brandstof wordt opgeslagen en schakel alle ontstekingsbronnen uit.



Onder bepaalde omstandigheden is brandstof zeer licht ontvlambaar en explosief.



Gemorste brandstof of brandstofdampen kunnen ontbranden. Controleer of er brandstof is gemorst en wacht tot dit is verdampd voordat de motor wordt gestart.



Vul de tank in een goed geventileerde ruimte en met een uitgeschakelde motor. Voorkom herhaaldelijk of langdurig contact met de huid en het inademen van de dampen.

- Vul de tank niet te vol (er mag geen brandstof tot in het inlaatmondstuk staan). Draai de tankdop na het vullen stevig aan.
- Mors geen brandstof tijdens het vullen.

Brandstof bijvullen

1. Reinig de tankdop (8a) en het inlaatmondstuk indien nodig.
2. Draai de tankdop langzaam los en verwijder deze.
3. Vul de tank (8) voor 80% met ongelode Euro 98 (E5) brandstof.
4. Draai de tankdop (8a) stevig vast.
5. Veeg gemorste brandstof op.
6. Breng de machine, voordat u de motor start, ca. 10 m uit de buurt van de vulplek.

Maaihoogte aanpassen

 Stop de motor voor het aanpassen van de maaihoogte. Het snijmes kan ernstige verwondingen veroorzaken.

1. Verplaats de hendel (15) naar een andere sleuf.

Batterij opladen

 Laad de batterij 5 uur voor het gebruik van de elektrische start functie.

1. Steek de plug van de oplader in de batterij (16).
2. Steek de de stekker in het stopcontact.

GEBRUIK

Motor starten

 Laat altijd de koppelingshendel los voor het starten van de motor. Als de koppelingshendel naar voren gedrukt is, zal de machine naar voren rijden.

 Het snijmes komt direct in beweging na het starten van de motor.

 Laat de motor een paar minuten warmdraaien als het koud is.

Met startkoord

1. Verplaats de gashendel (5) naar de  positie.
2. Houd de motorschakelaar (2) tegen de handgreep (1) gedrukt.
3. Laat de koppelingshendel (3) los.
4. Trek langzaam aan het startkoord (19) totdat er weerstand te voelen is. Trek dan stevig aan het startkoord om de motor te starten.
5. Verplaats de gashendel (5) naar de 'run' positie (tussen  en .

Met startknop

1. Verplaats de gashendel (5) naar de  positie.
2. Houd de motorschakelaar (2) tegen de handgreep (1) gedrukt.
3. Laat de koppelingshendel (3) los.
4. Druk licht op de startknop (20).

Koppelingshendel bedienen

 Bedien de koppelingshendel met snelle en volledige bewegingen. Laat de koppeling niet slippen.

 Met de versnellingshendel (21) kan de voorwaardse snelheid worden ingesteld.

1. Houd de koppelingshendel (3) tegen de handgreep (1) gedrukt om naar voren te rijden.
2. Laat de koppelingshendel los om te stoppen.

Gashendel bedienen

 Wanneer het snijmes roteert op de vooringestelde snelheid, creëert dit een zuigeffect waardoor het gras beter gelift en gesneden wordt.

- Plaats voor het beste snijresultaat de gashendel (5) altijd in de  positie tijdens het maaien.

Motor uitschakelen

1. Verplaats de gashendel (5) naar de  positie.
2. Laat de koppelingshendel (3) los om de voorwaartse beweging te stoppen.
3. Laat de motorschakelaar (2) los om de motor uit te schakelen.

- Het snijmes draait nog een paar seconden na het uitschakelen van de motor. Verwijder de bougiekop als de machine onbeheerd achter gelaten wordt.

TRANSPORT EN OPSLAG

Hou je bij het transporteren of opslaan van de machine aan de volgende voorschriften:

- Indien de machine voor een maand of langer buiten gebruik wordt gesteld dient u het brandstofreservoir te legen en de olie te verversen. Dit voorkomt problemen bij het opnieuw opstarten.
- Leeg de brandstoftank buiten.
- Maak de machine goed schoon en sla de machine overdekt op een droge plaats op.
- Sla de machine nooit op met brandstof in de motor in een gebouw waar open vlammen of vonken voorkomen.
- Draag beschermende handschoenen tijdens het transporteren.
- Houd de motor, geluidsdemper, batterij en de brandstoftank vrij van gras, bladeren of overtollig vet.
- Laat de motor minimaal 30 minuten afkoelen.
- Houd de machine altijd rechtop om lekkage van brandstof te voorkomen.

REINIGING EN ONDERHOUD

Voor een goed functioneren en lange levensduur van de machine is regelmatige reiniging en onderhoud essentieel.

 Verricht geen reinigings- of onderhoudswerkzaamheden terwijl de motor draait.

 Rook niet tijdens onderstaande werkzaamheden. Voer geen werkzaamheden uit in de buurt van vonken, vlammen of open vuur.

 Reinig de motor nooit met water of een hogedrukreiniger. Water in de motor kan kortsluiting of corrosie veroorzaken.

Snijmes inspecteren

1. Kantel de machine naar rechts, zodat de ventilatieopening omhoog staat. Dit voorkomt brandstoflekkages en lastig starten.
2. Inspecteer het snijmes op schade, scheuren en excessieve roest of corrosie. Een bot snijmes kan worden gescherpt, maar een snijmes dat excessief gebruikt, gebogen, gescheurd of beschadigd is, moet vervangen worden.

Snijmes verwijderen en installeren (fig. G)

 Draag beschermende handschoenen tijdens het verwijderen en installeren.

 Gebruik een houten blok om te voorkomen dat het snijmes gaat draaien.

1. Verwijder de bout en ring met een dopsleutel.
2. Verwijder het snijmes.
3. Installeer het (nieuwe) snijmes met de bout en ring. Plaats de ringen met de holle kant naar het snijmes.
4. Draai de bout vast met een momentsleutel.
5. Controleer de balans van het snijmes na het installeren.

Opvangzak reinigen

1. Was de opvangzak met een tuinslang.
2. Laat de opvangzak volledig drogen voor gebruik. Een natte opvangzak zal snel verstopen tijdens gebruik.

Olie aftappen



Tap de gebruikte olie af terwijl de motor warm is. Warme olie tapt sneller en vollediger af.



De brandstofleiding moet leeg zijn als de olie wordt afgetapt. Laat de motor draaien totdat deze stopt door gebrek aan brandstof.

1. Veeg het oppervlak rondom de olievuldop schoon.
2. Open de vuldop met peilstok (17).
3. Plaats een geschikte bak naast de machine om de gebruikte olie op te vangen.
4. Kantel de machine naar rechts. De gebruikte olie zal afgevoerd worden door de vulhals.
5. Voer de olie af volgens de lokaal geldende richtlijnen.

Controleren van het oliepeil



Het oliepeil dient altijd voor het starten gecontroleerd te worden.

1. Verwijder de peilstok (17) van het vulpunt.
2. Maak de peilstok schoon.
3. Steek de peilstok een aantal seconden in het vulgat alvorens hem er weer uit te trekken.
4. Controleer het oliepeil. Het oliepeil dient zich op een waarde tussen hoog en laag te bevinden.
5. Indien het niveau onder het peil is, vult u olie bij. Gebruik hierbij een trechter om morsen te voorkomen.
6. Monteer de peilstok.

Reinigen van het luchtfilter



Gebruik de machine niet zonder een luchtfilter of met een beschadigd luchtfilter. Aarde kan in de motor komen, wat schade aan de motor kan veroorzaken.

Het luchtfilter dient iedere 50 bedrijfsuren gereinigd te worden.

1. Verwijder het deksel van het luchtfiltercompartiment (9a).
2. Neem het schuimelement (9b) en luchtfilter (9c) uit het compartiment (9e).
3. Inspecteer schuimelement en filter. Vervang indien nodig.
4. Maak het filter schoon door meermaals te tikken op een hard oppervlak of door perslucht vanaf de binnenkant te blazen. Veeg nooit aarde van het filter af. Hierdoor wordt aarde tussen de vezels geveegd.
5. Gebruik een vochtige doek om aarde van de binnenkant van het luchtfiltercompartiment en deksel te vegen. Voorkom dat aarde in het lichtkanaal (9d) naar de carburateur komt.
6. Plaats schuimelement (9b) en filter (9c) terug in het compartiment (9e) en breng het deksel (9a) weer aan.

Bougie controleren

1. Verwijder de bougiedop (10) en verwijder aarde rondom de bougie.
2. Verwijder de bougie met een bougiesleutel.
3. Vervang de bougie als de elektrodes versleten zijn of als de isolator gescheurd of afgebroken is.
4. Meet de afstand van de elektrode van de bougie met een geschikte meter. De opening moet tussen de 0,7 en 0,8 mm zijn. Corrigeer de opening door de zijelektrode voorzichtig te buigen met geschikt gereedschap.
5. Installeer de bougie voorzichtig met de hand.
6. Installeer de bougiedop op de bougie.



Een losse bougie kan de motor doen oververhitten en beschadigen. Een te strak aangedraaide bougie kan het schroefdraad in de cilinderkop beschadigen.

TECHNISCHE GEGEVENS

Cilinderinhoud	cc	196
Motor	type	4-takt OHV luchtgekoeld
Max. vermogen	kW	4,2
Stationair toerental	min ⁻¹	1.900
Max. toerental	min ⁻¹	2.800
Startsysteem		trekstarter / elektrisch
Maaihoogte	mm	25-75
Maaibreedte	mm	508
Maat voorwielen	inch	8
Maat achterwielen	inch	11
Max. snelheid snijmes	min ⁻¹	2.800
Capaciteit opvangzak	L	65
Capaciteit brandstoftank	L	1
Capaciteit oliereservoir	L	0,6
Brandstof	ongelood	Euro 98 (E5)
Olie	type	SAE 10W-30
Bougie	type	F7RTC
Gewicht	kg	43

Geluid en trillingen

L _{pA} (geluidsdruk) *	dB(A)	95,9
L _{WA} (geluidsniveau) *	dB(A)	98,0
a _h (vibraties) **	m/s ²	7,76

Akku

Type		loodzuur
Voltage	VDC	12
Capaciteit	mAh	4.000
Vermogen	Wu	48
Laadtijd	u	2,5
Afmetingen (l × b × h)	mm	120 × 60 × 95
Gewicht	kg	1,95

Oplader

Netspanning	V	100-240
Netfrequentie	Hz	50/60
Uitgangsspanning	V	12
Uitgangsstroom	A	1
Uitgangsvermogen	W	12
Ingangsvermogen	W	15
Beschermingsniveau		II
Waterbestendigheid		IP20
Laadtemperatuur	°C	< 50
Kabellengte	m	1,5

Niveau van de geluidsdruk op de werkplek.

* Onzekerheid K = 3 dB(A)

** Onzekerheid K = 1,5 m/s²

Wijzigingen voorbehouden. Specificaties kunnen zonder opgave van redenen worden gewijzigd.



Draag gehoorbescherming.

ONDERHOUDSSCHEMA

Goed onderhoud verlengt de levensduur van de machine en zorgt voor een veilig en probleemloos gebruik. Gebruik voor de beste kwaliteit en betrouwbaarheid alleen nieuwe, originele vervangingsonderdelen of equivalenten voor reparatie en vervanging.



Voer nooit onderhoudswerkzaamheden uit terwijl de machine is ingeschakeld.

	Handeling	Elk gebruik	Elke 3 maanden of 25 uur	Elke 6 maanden of 50 uur	Elk jaar of 100 uur	Elke 2 jaar of 250 uur
Motorolie	Niveau controleren	×				
	Vervangen			×		
LuchtfILTER	Controleren	×				
	Reinigen			×		
	Vervangen				×	
Bougie	Controleren, reinigen, afstellen				×	
	Vervangen					×
Vliegwiel remblok (type A)	Controleren				×	
Brandstoftank en -filter	Reinigen		×			
Brandstofleidingen en carburateur	Controleren	Elke 2 jaar. Vervangen wanneer nodig				
Klepspel	Controleren, afstellen				×	
Verbrandingskamer	Reinigen	Na elke 200 uur				

PROBLEEM OPLOSSEN

Storingen die tijdens het gebruik optreden kunnen vaak eenvoudig worden verholpen. Raadpleeg een specialist in geval van twijfel.

Probleem	Mogelijke oorzaak	Mogelijke oplossing
Motor start niet	Kabel voor motorschakelaar niet goed afgesteld	Stel de kabel goed af
	Akku niet (voldoende) opgeladen (bij elektrische start)	Laad akku volledig op
	Geen brandstof, of incorrecte/oude brandstof	Vul de tank met de juiste brandstof
	Vuil luchtfilter	Reinig of vervang luchtfilter
	Bougie en/of bougiekap zit los of is ontkoppeld	Draai de bougie vast en plaats de bougiekap
	Verkeerde, vuile of slecht afgestelde bougie	Stel de bougie juist af, reinig of vervang
	Carburateur vol met brandstof	Verwijder luchtfilter en trek aan het startkoord totdat de carburateur leeg is
Motor start moeilijk of verliest vermogen	Vuil, water of oude/slechte brandstof in tank en/of brandstofleiding	Leeg en reinig tank en brandstofleiding en vul met verse brandstof
	Ventilatieopening in brandstoftank is verstopt	Reinig of vervang tankdop
	Vuil luchtfilter	Reinig of vervang luchtfilter
Motor sputtert en/of loopt slecht stationair	Bougie vuil of defect of slecht afgesteld	Reinig of vervang bougie of opnieuw afstellen
	Vuil luchtfilter	Reinig of vervang luchtfilter
	Luchttoevoeropeningen in motor verstopt	Reinig luchttoevoeropeningen
	Koelvinnen en/of luchtdoorvoer onder motorbehuizing verstopt	Reinig koelvinnen en/of luchtdoorvoer
Machine raakt oververhit	Laag motoroliepeil	Vul de olietank
	Vuil luchtfilter	Reinig of vervang luchtfilter
	Geblokkeerde luchttoevoer	Reinig ventilator behuizing
Maaier trilt buitensporig	Maaimechanisme zit los	Draai maaimechanisme goed vast
	Maaimechanisme / snijmes is niet in balans	Neem contact op met een servicepunt

PETROL LAWN MOWER 57026

WARNING
 Read all safety warnings and all instructions, and save them for future reference. Failure to follow warnings and instructions may result in electric shock, fire, and/or serious injury. If this product is given to someone else, this instructions manual should also be handed over.













SCAN THE QR CODE
 For standard safety instructions, warranty conditions and information on responsible disposal of this product, please scan this QR code.



The following symbols are relevant when using the product. They may also be displayed on the product or be referred to in this instruction manual.

-  Denotes risk of personal injury or damage to the machine.
-  Denotes important information regarding the use of the machine.
-  Read the manual and instructions.
-  Wear hearing protection.
-  Wear safety goggles.
-  Wear safety shoes.
-  Wear safety gloves.
-  Wear suitable work clothes.
-  Wear a dust mask.
-  Keep bystanders a safe distance from the machine.
-  Do not smoke near the machine.
-  Do not use the machine in surroundings where sparks, flames or open fire can be present.
-  Explosion hazard.
-  Hot parts can cause burns. Stay clear from hot parts.
-  Fire hazard.
-  Risk of injury from sharp blades.
-  Hazard of corrosive substances.

-  Do not use the machine in enclosed spaces without ventilation. Carbon monoxide kills.
-  Danger of flying objects.
-  Only operate the machine outdoors in well-ventilated areas.
-  Cutter blades in motion. Do not put your hands or feet close to or under the cutting plate opening.
-  Do not expose the charger and/or battery to temperatures above 40°C.
-  Do not expose the battery and/or charger to water. Do not immerse the battery and/or charger in water.
-  Do not pierce or incinerate the battery and/or charger.
-  Do not dispose of the battery and/or charger in unsuitable containers.

SAFETY WARNINGS

When using the machine, always observe the enclosed safety warnings as well as the additional safety warnings.

FOR YOUR SAFETY

- This machine is approved solely
 - for use in accordance with the descriptions and safety instructions specified in this user's guide;
 - for mowing natural grass.
- The machine is not designed for commercial use.
- The user is liable for any injury to third parties and/or damage to their property.
- Unauthorized modifications made to the machine rule out any liability on the part of the importer/manufacturer for damage resulting therefrom.

General safety information

- This machine is not intended for use by persons (including children under 8 years) with reduced physical, sensory or mental capabilities, or lack of experience and knowledge, unless they have been given supervision or instruction concerning use of the machine by a person responsible for their safety. Children shall not play with the machine. Cleaning and user maintenance shall not be made by children without supervision.
- Wear sturdy shoes or boots to protect your feet.
- Wear long pants to protect your legs.
- Never use the machine without the protective covers.
- Never work in low light or bad weather conditions.
- Before use, remove any foreign objects from the lawn that could be thrown out by the machine. During operation, stay alert for foreign objects that could be thrown out by the machine.
- Check that all nuts, bolts and screws are properly tightened.
- Check that the cutter blade and the cutter blade screw are securely fastened. When the cutting edges need to be sharpened, this should be done a little on both sides to avoid imbalance. If the cutter blade is damaged, it should be replaced.
- Always wear long trousers and sturdy, non-slip footwear when using the machine.
- Do not use the machine in a confined and/or insufficiently ventilated space. Carbon monoxide poses a health hazard.
- When using the machine on a slope or descending stretch of lawn, always work perpendicular to the slope.
- Do not use the machine when safety systems have been changed/disabled.
- Do not use the machine while tired, ill or under the influence of alcohol or other drugs.

- Do not use the machine without using a mulching plug or grass collection bag.
- Never lift the machine with the motor running. Never put your hands or feet under the lawn mower or into the rear discharge opening when the motor is running. Keep hands or feet away from rotating parts.
- Disconnect the self-propelled system on self-propelled machines before starting the motor.
- Do not force the machine. Use the right machine for your application. The right machine will do the job better and safer. Do not run the motor at high speed unnecessarily.
- Do not leave the motor running unattended.
- Avoid contact with hot fuel, oil, exhaust fumes and hot surfaces. Do not touch the motor or exhaust silencer. These parts become extremely hot during use and remain hot for some time after the motor is turned off. Allow the motor to cool down completely before carrying out maintenance or adjustments.
- Turn off the motor immediately if the machine produces abnormal noises or vibration. Disconnect the spark plug cable and find the cause. Abnormal noises or vibrations are generally a warning of problems.
- Stop the motor and remove the spark plug cap in the following situations:
 - before carrying out activities under the lawn mower or the rear discharge opening.
 - before carrying out maintenance, repairs or inspections.
 - before carrying, lifting or removing the machine.
 - before leaving the machine unattended.
 - before adjusting the cutting height.
 - before removing and emptying the grass collection bag.
 - after hitting an unknown object.
- Only use attachments and accessories approved by the manufacturer. The use of incorrect attachments can cause personal injury.
- Maintain the machine. Check the operation of moving parts, check parts for breakage and other conditions that may affect the operation of the machine. Have the machine repaired if it is damaged. Many accidents are caused by poorly maintained equipment.
- To avoid the risk of fire, keep the motor and exhaust silencer free of grass, leaves, excessive grease or carbon.
- Never dip or spray the machine with water or other liquids. Keep the handles dry, clean and free of dirt. Clean after each use.

SAFETY INSTRUCTIONS FOR FUEL DRIVEN MACHINES



Take the following precautions:

- Before refuelling, always switch off the motor and leave it to cool down. Never remove the tank cap or fill the tank while the motor is hot. Never use the machine without screwing on the tank cap tight. Unscrew the tank cap slowly to reduce pressure in the tank slowly.
- Add fuel in a clean, well ventilated area outdoors where there are no sparks or flames. Unscrew the tank cap slowly when you have switched the motor off. Do not smoke while topping up fuel. Immediately wipe spilled fuel off the machine.
- Move the machine at least 10 m from the filling station before starting the motor. Do not smoke and keep sparks and naked flames away from the area while you are topping up the fuel or using the machine.
- Replace a damaged exhaust, tank or tank cap.
- Keep grounded conductive objects, such as tools, away from live electrical parts and connections to prevent sparks. Sparks can ignite vapors.
- Do not use the machine with fuel system leaks.

RESIDUAL RISKS

Even if you use this product in accordance with all safety requirements, the potential risks of injury and damage remain. The following hazards may arise from the structure and design of this product:

- There are risks of injury and property damage from attachments or the sudden impact of hidden objects when mowing.
- There are risks of injuries and accidents caused by flying objects.
- Long exposure to noise can affect the health of the user. Hearing protection should always be worn when using the machine.

RAYNAUD'S DISEASE (VIBRATION WHITE FINGER)

The frequent use of vibrating power tools may damage nerves in people whose blood circulation is impaired (e.g., smokers, diabetics). In particular, fingers, hands, wrists and/or arms may show some of the following symptoms: Pain, tingling, stabbing, numbness of body parts, skin turning pale. If you notice unusual impairments, stop working immediately and consult a doctor.

You can significantly reduce the risks by following these instructions:

- Keep your body, and in particular your hands, warm in cold weather. Working with undercooled hands is the main contributing factor!
- Take regular breaks and move your hands. This will stimulate your blood circulation.

DESCRIPTION (FIG. A, D, E, F)

1. Handle
2. Motor switch
3. Clutch handle
4. Center panel
 - a. Cup holder
5. Gas lever
6. Upper frame
 - a. Fixing bolt
7. Lower frame
8. Fuel tank
 - a. Tank cap
9. a. Air filter compartment cover
 - b. Foam element
 - c. Air filter
 - d. Air duct
 - e. Filter compartment
10. Spark plug
11. Muffler / exhaust
12. Wheel
 - a. Swivel lock
13. Side discharge chute
 - a. Side discharge guard
14. Collection bag
 - a. Grip
15. Handle for cutting height adjustment
16. Battery
17. Oil filling point with dipstick
18. Rear discharge guard
19. Starter cord
20. Start button
21. Mulching plug
22. Adjustment screw for motor switch
23. Adjustment screw for clutch handle

Package contents

- Lawn mower
- Upper frame
- Lower frame
- Collection bag
- Side discharge chute
- Center panel

- Charging adapter
- Supports for rear discharge guard
- Tools
- Assembly material
- Instruction manual

ASSEMBLY

Frame (fig. B)

1. Mount the lower frame (7) on the mower using the provided bolts and nuts. The height can be set by mounting the lower frame in the H (for high) or the L (for low).
2. Slide the upper frame (6) onto the lower frame and align the holes. Insert the securing bolt (6a) through the hole, place the knob on it, and tighten firmly.

Starter cord

1. Place the starting cable on the right-hand side of the handle.
2. Route the cable through the cable duct.
3. Fix the starting cable with the plastic sleeve.

Cable for motor switch and clutch

1. Place the cable for the motor switch in the opening of the motor switch handle. (2)
2. Place the cable for the clutch in the opening of the clutch handle. (3).

Collection bag

1. Open the rear discharge guard (18).
2. Remove the mulching plug (22).
3. Hang the collection bag (14) on the frame so that the rear discharge guard neatly (18) covers the top of the the collection bag

Mulching plug (fig. D)

 Do not use the collection bag when the mulching plug and side discharge chute are used.

 The mulching plug only fits in one way and is used for a smoother transport of grass to the side discharge chute.

1. Open the rear discharge guard (18).
2. Place the mulching plug (22).

Side discharge chute

1. Open de side discharge guard (13b).
2. Install the side discharge chute (13a).

Support for the rear discharge (fig. C)

1. Open the rear discharge guard (18).
2. Install the two supports.
3. Rest the rear discharge guard on the supports.

Center panel

1. Place the center panel (4) on the upper frame (6).
2. Tighten the center panel with the provided screws.

BEFORE FIRST USE

OIL AND FUEL

 This machine is supplied without fuel and oil. Fill, before use, fuel and oil to the correct level. Operating the machine without, with too little or the incorrect fuel and/or oil can cause serious motor damage that is not covered by the warranty.

Filling with oil

Use 4-stroke motor oil. SAE 10W-30 is suitable for general use at all temperatures. Other viscosity can be used when the average ambient temperature is within its specified range.

1. Remove the dipstick (17) from the filling point.
2. Fill the crankcase with the specified amount of oil.
3. Refit the dipstick (17).

Fuel

 Do not smoke near the tank or where fuel is stored and extinguish all ignition sources.

 Under certain conditions fuel is extremely flammable and explosive.

 Spilled fuel or fuel vapours may ignite. If fuel was spilled, ensure that the area has dried before restarting the motor.

 Refuel in a well ventilated environment only and with the motor switched off. Avoid repeated or prolonged skin contact and inhaling the vapours.

- Do not overfill the fuel tank (there must be no fuel in the inlet nozzle). After refuelling, ensure that the tank cap is closed and secured.
- When refuelling, ensure that you do not spill any fuel.

Topping up fuel

1. Before opening, clean the tank cap (8a) and inlet nozzle if required.
2. Slowly unscrew the tank cap and remove it.
3. Fill the fuel tank (8) with unleaded Euro 98 (E5) petrol to approx. 80%.
4. Close the tank cap (8a) tightly.
5. Clean up spilled fuel.
6. Before starting the motor, move the machine approx. 10 m away from the filling station/fuel container.

Adjusting the cutting height

 Stop the motor before adjusting the cutting height. The cutter blade can cause serious injuries.

1. Move the handle (15) to a different slot.

Charging the battery

 Charge the battery for 5 hours before using the electric start function.

1. Insert the charger jack into the battery (16).
2. Insert the plug into a wall socket.

USE



Starting the motor

 Always release the clutch before starting the motor. When the clutch lever is pressed forward, the machine will move forward.

 The cutter blade starts moving immediately after starting the motor.

 Allow the motor to warm up a few minutes when it's cold.

With starter cord

1. Move the gas lever (5) to the  position.
2. Keep the motor switch (2) pulled against the handle (1).
3. Release the clutch lever (3).
4. Slowly pull the starter cord (19) until resistance is felt. Then pull the starter cord firmly until the motor starts.
5. Move the gas lever (5) to the 'run' position (between  and .

With start button

1. Move the gas lever (5) to the  position.
2. Keep the motor switch (2) pulled against the handle (1).
3. Release the clutch lever (3).
4. Press the start button (20) lightly.

Operating the clutch lever

 Operate the clutch lever with fast and full movements. Do not let the clutch slip.

 The forward speed can be set with the throttle (21).

1. Hold the clutch lever (3) against the handle (1) to move forward.
2. Release the clutch lever to stop.

Operating the gas lever

 When the cutter blade rotates at the preset speed, it creates a suction effect that improves the grass lift and cut.

- Always put the gas lever (5) in the  position when mowing for best cutting results.

Turning off the motor

1. Move the gas lever (5) to the  position.
 2. Release the clutch lever (3) to stop the forward movement.
 3. Release the motor switch (2) to stop the motor.
- The cutter blade will run for a few seconds after the motor is switched off. Remove the spark plug cap if the machine is left unattended.

TRANSPORT AND STORAGE

When transporting or storing the machine, adhere to the following instructions:

- If the machine is decommissioned for a month or more, you should empty the fuel tank and change the oil. This prevents problems when restarting.
- Empty the fuel tank outside.
- Clean the machine thoroughly and store the machine covered in a dry place.
- Never store the machine with fuel in the motor in a building where there are naked flames or sparks.
- Wear protective gloves during transport.
- Keep the motor, silencer, battery and fuel tank free of grass, leaves, or excess grease.
- Allow the motor to cool down for at least 30 minutes.
- Always keep the machine upright to avoid fuel leakage.

CLEANING AND MAINTENANCE

Regular cleaning and maintenance are essential for the machine to function properly and for a long service life.

 Do not perform any cleaning or maintenance work while the motor is running.

 Do not smoke during the following activities. Do not perform work in the vicinity of sparks, flames or open flames.

 Never clean the motor with water or a high-pressure cleaner. Water in the motor can cause a short circuit or corrosion.

Inspecting the cutter blade

1. Tilt the machine to the right so that the vent is facing upwards. This prevents fuel leaks and difficulty with starting.
2. Inspect the cutter blade for damage, cracks and excessive rust or corrosion. A blunt blade can be sharpened, but a blade that is excessively used, bent, cracked or damaged must be replaced.

Removing and installing the cutter blade (fig. G)

 Wear protective gloves when removing and installing the blade.

 Use a wooden block to keep the blade from turning.

1. Remove the bolt and washer using a socket spanner.
2. Remove the cutter blade.
3. Install the (new) cutter blade using the bolt and washer. Place the washers with the concave side towards the cutter blade.
4. Tighten the bolts using a torque wrench.
5. Check the balance of the cutter blade after installation.

Cleaning the collection bag

1. Wash the collection bag with a garden hose.
2. Allow the collection bag to dry completely before use. A wet collection bag will quickly clog up during use.

Draining the oil

 Drain the used oil while the motor is warm. Warm oil drains faster and more fully.

 When you drain the oil, the fuel line must be empty. Run the motor until it stops due to lack of fuel.

1. Wipe the area around the oil filler cap clean.
2. Open the filler cap with dipstick (17).
3. Place a suitable container next to the machine to collect the used oil.
4. Tilt the machine to the right. The used oil will be discharged through the filler neck.
5. Dispose of the oil according to local regulations.

Checking the oil level

 Always check the oil level before starting.

1. Remove the dipstick (17) from the filling point.
2. Clean the dipstick.
3. Insert the dipstick into the filling hole for a few seconds before pulling it out again.
4. Check the oil level. The oil level must be at a value between high and low.
5. If the level is too low, top up the oil. Use a funnel to prevent spillage.
6. Mount the dipstick.

Cleaning the air filter

 Do not use the machine without or with a damaged air filter. Soil can penetrate the motor, which can lead to motor damage.

The air filter must be cleaned every 50 operating hours.

1. Remove the cover of the air filter compartment (9a).
2. Remove the foam element (9b) and air filter (9c) from the compartment (9e).
3. Inspect foam element and filter. Replace when necessary.
4. Clean the filter by tapping a hard surface repeatedly or by blowing compressed air from the inside. Never wipe soil from the filter. This wipes soil between the fibres.
5. Use a damp cloth to wipe soil from the inside of the air filter compartment and cover. Prevent soil from entering the air duct (9d) to the carburettor.
6. Install foam element (9b) and filter (9c) in the filter compartment (9e) and refit the cover (9a).

Checking the spark plug

1. Remove the spark plug cap (10) and remove any soil from around the spark plug.
2. Remove the spark plug with a spark plug wrench.
3. Replace the spark plug if the electrodes are worn or if the insulator is cracked or chipped.
4. Measure the distance from the electrode of the spark plug with a suitable meter. The gap should be between 0.7 and 0.8 mm. Correct the gap by gently bending the side electrode with a suitable tool.
5. Insert the spark plug carefully by hand.
6. Place the spark plug cap on the spark plug.

i A loose spark plug can overheat and damage the motor. A spark plug that is tightened too much can damage the threads in the cylinder head.

TECHNICAL SPECIFICATIONS

Displacement	cc	196
Motor	type	4-takt OHV luchtgekoeld
Max. power	kW	4.2
Idle speed	min ⁻¹	1,900
Max. speed	min ⁻¹	2,800
Start system		recoil starter / electric
Cutting height	mm	25-75
Cutting width	mm	508
Front wheel size	inch	8
Rear wheel size	inch	11
Max. speed blade	min ⁻¹	2,800
Capacity collection bag	L	65
Capacity fuel tank	L	1
Capacity oil reservoir	L	0.6
Fuel	unleaded	Euro 98 (E5)
Oil	type	SAE 10W-30
Spark plug	type	F7RTC
Weight	kg	43
Noise and vibrations		
L _{pA} (sound pressure) *	dB(A)	95,9
L _{WA} (acoustic level) *	dB(A)	98
a _h (vibrations) **	m/s ²	7,76
Battery		
Type		lead acid
Voltage	VDC	12
Capacity	mAh	4.000
Power	Wh	48
Charging time	h	2,5
Dimensions (l x b x h)	mm	120 x 60 x 95
Weight	kg	1,95
Charger		
Mains voltage	V	100-240
Mains frequency	Hz	50/60
Output voltage	V	12
Output current	A	1
Output power	W	12
Input power	W	15
Protection class		II
Water protection level		IP20
Charging temperature	°C	< 50
Cable length	m	1,5

Sound pressure level in the workplace.

* Uncertainty K = 3 dB(A)

** Uncertainty K = 1.5 m/s²

Subject to change. Specifications can be changed without prior notice.

 Wear hearing protection.

TROUBLESHOOTING

Malfunctions that occur during use can often be easily remedied. If in doubt, consult a specialist.

Problem	Possible cause	Possible solution
Motor does not start	Cable for motor switch not properly adjusted	Adjust the cable properly
	Battery not (or insufficiently) charged (with electric start)	Charge battery fully
	No fuel, or incorrect/old fuel	Fill the tank with the correct fuel
	Dirty air filter	Clean or replace the air filter
	Spark plug and/or spark plug cap is loose or disconnected	Tighten the spark plug and place the spark plug cap
	Wrong, dirty, or poorly adjusted spark plug	Adjust the spark plug correctly, clean or replace
	Carburettor flooded with fuel	Remove the air filter and pull the starter cord until the carburetor is empty
Motor starts difficultly or loses power	Dirt, water, or old/bad fuel in tank and/or fuel line	Empty and clean the tank and fuel line and fill with fresh fuel
	Ventilation opening in fuel tank is blocked	Clean or replace the tank cap
	Dirty air filter	Clean or replace the air filter
Motor sputters and/or runs poorly at idle	Spark plug dirty or defective, or poorly adjusted	Clean or replace spark plug or readjust
	Dirty air filter	Clean or replace the air filter
	Air intake openings in motor clogged	Clean air intake openings
	Cooling fins and/or airflow under motor housing blocked	Clean cooling fins and/or airflow
Machine overheats	Low motor oil level	Fill the oil tank
	Dirty air filter	Clean or replace the air filter
	Blocked air intake	Clean fan housing
Mower vibrates excessively	Mower mechanism is loose	Tighten mower mechanism properly
	Mower mechanism / cutting blade is not balanced	Contact a service center

MAINTENANCE SCHEDULE

Regular maintenance is most important for the best performance and safe operation. To ensure the best quality and reliability, use only new, original replacement parts or their equivalents for repair and replacement.



Never perform maintenance work while the machine is running.

	Action	Every use	Every 3 months or 25 hours	Every 6 months or 50 hours	Every year or 100 hours	Every 2 years or 250 hours
Motor oil	Check level	×				
	Replace			×		
Air filter	Check	×				
	Clean			×		
	Replace				×	
Spark plug	Check, clean, adjust				×	
	Replace					×
Flywheel brake pad (type A)	Check				×	
Fuel tank and filter	Clean		×			
Fuel lines and carburettor	Check	Every 2 years. Replace when necessary				
Valve clearance	Check, adjust				×	
Combustion chamber	Clean	After every 200 hours				

TONDEUSE À GAZON À MOTEUR ESSENCE 57026



AVERTISSEMENT

Lisez toutes les mises en garde de sécurité et toutes les instructions, et conservez-les pour une utilisation future. Le non respect des avertissements et instructions peut donner lieu à un choc électrique, un incendie ou une blessure grave. Si vous donnez cette machine à une personne, donnez-lui également ce manuel.



SCANNEZ LE CODE QR



Pour des instructions de sécurité standard, des conditions de garantie et les informations sur l'élimination responsable de ce produit, veuillez scanner ce code QR.

Les symboles suivants sont pertinents lors de l'utilisation du produit. Ils peuvent également être affichés sur le produit ou être mentionnés dans ce mode d'emploi.



Risque de lésion corporelle ou de dégâts matériels.



Informations importantes sur l'utilisation de la machine.



Lisez le mode d'emploi et les instructions.



Porter une protection auditive.



Porter une protection oculaire.



Portez des chaussures de protection.



Portez des gants de travail.



Porter des vêtements de travail appropriés.



Portez un masque anti-poussière.



Tenez les personnes à distance.



Ne fumez pas près de la machine.



N'utilisez pas la machine là où des étincelles, des flammes ou un feu peuvent se produire.



Risque d'explosion.



Les parties chaudes peuvent provoquer des brûlures. Restez à l'écart des parties chaudes.



Risque d'incendie.



Risque de blessure par des lames tranchantes.



Danger de substances corrosives.



Ne jamais utiliser la machine dans un espace fermé sans aération. Le monoxyde de carbone présente un danger de mort.



Danger d'éclats volants.



N'utilisez la machine qu'à l'extérieur, dans des endroits bien aérés.



Risque de coupures. Lames en mouvement. Ne placez pas vos mains ou vos pieds près ou sous l'ouverture de la plaque de coupe.



N'exposez pas la batterie et/ou le chargeur à une température supérieure à 40°C.



Ne mettez pas la batterie et/ou le chargeur en contact avec de l'eau. N'immergez pas la batterie dans de l'eau.



Ne percez pas ou n'incinerez pas la batterie et/ou le chargeur.



Ne jetez pas la batterie et/ou le chargeur dans des conteneurs inadaptés.

AVERTISSEMENTS DE SÉCURITÉ

Lors d'emploi de la machine, observez toujours scrupuleusement les avertissements de sécurité fournis ainsi que les avertissements de sécurité complémentaires ci-dessous.

POUR VOTRE SÉCURITÉ

- Cet appareil est exclusivement destiné
 - à servir conformément aux descriptions et consignes de sécurité énoncées dans la présente notice ;
 - pour la tonte du gazon naturel.
- Cet appareil n'est pas conçu pour un usage professionnel.
- L'utilisateur répond des dégâts subis par des tiers et leurs biens.
- Toute modification volontaire de la machine exclut toute responsabilité de l'importateur/du fabricant envers les dommages qui pourraient en résulter.

Consignes de sécurité générales

- Cette machine n'est pas prévu pour être utilisé par des personnes (y compris les enfants de moins de 8 ans) dont les capacités physiques, sensorielles ou mentales sont réduites ou des personnes dénuées d'expérience ou de connaissance, sauf si elles ont pu bénéficier par l'intermédiaire d'une personne responsable de leur sécurité d'une surveillance ou d'une instruction préalable concernant l'utilisation de la machine. Ne laissez pas les enfants jouer avec la machine. Le nettoyage et l'entretien ne doivent pas être effectués par des enfants sans la surveillance d'un adulte.
- Portez des chaussures ou des bottes solides pour protéger vos pieds.
- Portez un pantalon long pour protéger vos jambes.
- N'utilisez jamais la machine sans les dispositifs de protection.
- Ne travaillez jamais avec un faible éclairage ou dans de mauvaises conditions météorologiques.
- Avant utilisation, retirez tout corps étranger de la pelouse qui pourrait être projeté par la machine. Lorsque vous utilisez la machine, restez attentif aux objets étrangers qu'elle pourrait projeter.
- Vérifiez que tous les boulons, écrous et vis sont correctement serrés.
- Vérifiez que la lame et la vis de la lame sont correctement serrées. Si les arêtes coupantes doivent être affûtées, il faut le faire de manière égale des deux côtés pour éviter tout déséquilibre. Si la lame est endommagée, elle doit être remplacée.
- Portez toujours un pantalon long et des chaussures robustes et antidérapantes lorsque vous utilisez la machine.

- N'utilisez pas la machine dans un endroit clos et/ou mal ventilé. Le monoxyde de carbone présente un danger pour la santé.
 - Lorsque la machine est utilisée sur une pente ou une section en pente de la pelouse, faites-le uniquement perpendiculairement à la pente, pas vers le haut ou vers le bas.
 - N'utilisez pas la machine lorsque les systèmes de sécurité ont été modifiés/désactivés.
 - N'utilisez pas la machine si vous êtes fatigué, malade ou sous l'influence de l'alcool ou d'autres drogues.
 - N'utilisez pas la machine sans utiliser de bouchon de mulching ou de sac de ramassage.
 - Ne soulevez jamais la machine lorsque le moteur tourne. Ne mettez jamais vos mains ou vos pieds sous la tondeuse à gazon ou dans l'ouverture d'éjection arrière lorsque le moteur tourne. Gardez vos mains et vos pieds à l'écart des pièces rotatives.
 - Sur les machines automotrices, déconnectez le système automoteur avant de démarrer le moteur.
 - Ne forcez pas la machine. Utilisez la machine adaptée à votre application. La machine appropriée accomplira un meilleur travail de manière plus sécurisée. Ne laissez pas tourner le moteur inutilement à une vitesse élevée.
 - Ne laissez pas tourner le moteur sans surveillance.
 - Évitez tout contact avec le carburant chaud, l'huile, les gaz d'échappement et les surfaces chaudes. Ne touchez ni le moteur ni le pot d'échappement. Ces pièces deviennent extrêmement chaudes pendant l'utilisation et restent chaudes pendant un certain temps après l'arrêt du moteur. Laissez le moteur refroidir complètement avant d'effectuer un entretien ou des réglages.
 - Si la machine émet un bruit anormal ou vibre, arrêtez immédiatement le moteur. Débranchez le fil de la bougie et recherchez la cause. Un bruit inhabituel ou une vibration avertit généralement d'un problème.
 - Arrêtez le moteur et retirez le capuchon de la bougie dans ces situations :
 - Pour effectuer des travaux sous la tondeuse à gazon ou sous l'ouverture d'éjection arrière.
 - Pour effectuer un entretien, des réparations ou des inspections.
 - Pour transporter, soulever ou éliminer la machine.
 - Pour laisser la machine sans surveillance.
 - Pour modifier la hauteur de coupe.
 - Pour retirer et vider le sac de ramassage.
 - Après avoir touché un objet inconnu.
 - N'utilisez que des pièces et des accessoires approuvés par le fabricant. L'utilisation d'accessoires incorrects peut entraîner des blessures.
 - Entretien de la machine. Vérifiez le fonctionnement des pièces mobiles et contrôlez les pièces pour déceler tout dommage et toute autre condition pouvant affecter le fonctionnement de la machine. Faites réparer la machine si elle est endommagée. De nombreux incidents sont causés par un mauvais entretien de la machine.
 - Pour éviter tout risque d'incendie, gardez le moteur et le pot d'échappement exempts d'herbe, de feuilles, de graisse excessive ou de carbone.
 - N'immergez jamais la machine ou ne la vaporisez jamais avec de l'eau ou d'autres liquides. Gardez les poignées sèches, propres et exemptes de toute saleté. Nettoyez la machine après chaque utilisation.
- remplissez jamais le réservoir tant que le moteur est très chaud. N'utilisez jamais la machine sans visser fermement le bouchon du réservoir. Dévissez lentement le bouchon du réservoir pour réduire lentement la pression qui y règne.
- Faites le plein de carburant dehors, dans un endroit propre et bien aéré, en l'absence de toute source d'étincelles ou de flammes. Ne dévissez-lentement-le bouchon du réservoir qu'après avoir éteint le moteur. Interdiction de fumer pendant que vous rajoutez du carburant. Essayez immédiatement le carburant renversé sur la machine.
 - Avant de faire démarrer le moteur, éloignez la machine d'au moins 10 m de la station de remplissage. Interdiction de fumer. Veillez à ce que qu'aucune étincelle ou flamme nue ne puisse approcher de la zone où vous refaites le plein de carburant ou utilisez la machine.
 - Remplacez le pot d'échappement, le réservoir ou le couvercle du réservoir s'ils sont endommagés.
 - Tenez les objets reliés à la terre tels que des outils, à l'écart de pièces électriques sous tension et connexions afin d'éviter les étincelles. Les étincelles peuvent provoquer l'inflammation des vapeurs.
 - N'utilisez pas la machine en cas de fuites au système de carburant.

DANGERS RÉSIDUELS

Même si vous utilisez ce produit conformément à toutes les consignes de sécurité, des risques potentiels de blessures et de dégâts restent possibles. Les dangers suivants peuvent être causés par la structure et la conception de ce produit :

- Il y a des risques de blessures et de dégâts matériels provenant de fixations ou d'impact soudain d'objets cachés lorsque vous tondez.
- Il y a des risques de blessure et d'accidents causés par des objets volants.
- Une longue exposition au bruit peut affecter la santé de l'utilisateur. Vous devez toujours porter des protections auditives lorsque vous utilisez la machine.

MALADIE DE RAYNAUD (DOIGT BLANC VIBRANT)

L'utilisation fréquente d'outils électriques vibrants peut endommager les nerfs chez les personnes dont la circulation sanguine est altérée (par exemple, les fumeurs et les diabétiques). En particulier, les doigts, les mains, les poignets et / ou les bras peuvent présenter certains des symptômes ci-après : douleur, picotement, douleur lancinante, engourdissement de certaines parties corporelle et pâleur de la peau. Si vous constatez des troubles inhabituels, arrêtez immédiatement de travailler et puis consulter un médecin. Vous pouvez réduire considérablement les risques en vous conformant à ces instructions.

- Gardez votre corps, notamment vos mains, au chaud par temps froid. Travailler avec des mains sous- refroidies est le principal facteur contributif !
- Faites régulièrement des pauses et bougez vos mains. Cela stimulera votre circulation sanguine.

DESCRIPTION (FIG. A, D, E, F)

1. Poignée
2. Interrupteur du moteur
3. Levier d'embrayage
4. Panneau central
 - a. Porte-gobelet
5. Levier de gaz
6. Cadre supérieur
 - a. Boulon de fixation
7. Cadre inférieur
8. Réservoir de carburant
 - a. Bouchon du réservoir

CONSIGNES DE SÉCURITÉ POUR LES APPAREILS À MOTEUR À CARBURANT



Le carburant est extrêmement inflammable et ses vapeurs peuvent exploser en prenant feu.

Prenez les précautions suivantes :

- Éteignez toujours le moteur et laissez-le refroidir avant de refaire le plein. N'enlevez jamais le bouchon du réservoir de carburant et ne

9. a. Couvercle du compartiment du filtre à air
b. Élément en mousse
c. Filtre
d. Conduite d'air
e. Compartiment du filtre
10. Bougie
11. Silencieux / échappement
12. Roue
a. Verrouillage pivotant
13. a. Goulotte d'éjection latérale
b. Couvercle de l'ouverture d'éjection latérale
14. Sac de ramassage
a. Poignée
15. Levier pour le réglage de la hauteur de coupe
16. Batterie
17. Point de remplissage d'huile avec jauge
18. Couvercle de l'ouverture d'éjection arrière
19. Cordon de démarrage
20. Bouton de démarrage
21. Bouchon de mulching
22. Vis de réglage pour interrupteur du moteur
23. Vis de réglage pour levier d'embrayage

Contenu de l'emballage

- Tondeuse
- Cadre supérieur
- Cadre inférieur
- Sac de ramassage
- Bouchon de mulching
- Goulotte d'éjection latérale
- Panneau central
- Adaptateur de charge
- Supports pour l'ouverture d'éjection arrière
- Outils
- Matériel d'assemblage
- Mode d'emploi

MONTAGE

Cadre (fig. B)

1. Montez le cadre inférieur (7) sur la tondeuse avec les boulons et écrous fournis. La hauteur peut être réglée en fixant le cadre inférieur en position H (pour haut) ou L (pour bas).
2. Glissez le cadre supérieur (6) sur le cadre inférieur et alignez les trous. Insérez le boulon de fixation (6a) dans le trou, placez le bouton dessus et serrez fermement.

Cordon de démarrage

1. Placez le cordon de démarrage sur le côté droit de poignée.
2. Faites passer le câble à travers la goulotte.
3. Fixez le cordon de démarrage avec le manchon en plastique.

Cable de l'interrupteur du moteur et de l'embrayage

1. Insérez le câble de l'interrupteur du moteur dans l'ouverture du levier de l'interrupteur du moteur (2).
2. Insérez le câble de l'embrayage dans l'ouverture du levier de l'embrayage (3).

Sac de ramassage

1. Ouvrez le clapet d'éjection arrière.
2. Retirez le bouchon de mulching.
3. Accrochez le sac de ramassage (14) sur le châssis de manière à ce que le couvercle de l'ouverture d'éjection arrière (18) recouvre exactement le haut du sac de ramassage.

Le bouchon de mulching (fig. D)



N'utilisez pas le sac de ramassage si vous utilisez le bouchon de mulching et la goulotte d'éjection latérale.



Le bouchon de mulching s'adapte à une seule position et est utilisé pour une évacuation plus fluide de l'herbe vers l'ouverture latérale.

1. Ouvrez le clapet d'éjection arrière (18).
2. Placez le bouchon de mulching (22).

Goulotte d'éjection latérale

1. Ouvrez le couvercle de l'ouverture d'éjection latérale (13b).
2. Placez la goulotte d'éjection latérale.

Support pour éjection arrière (fig. C)

1. Ouvrez le clapet d'éjection arrière (18).
2. Placez les deux supports.
3. Laissez le clapet d'éjection arrière reposer sur les supports.

Panneau central

1. Placez le panneau central (4) sur le cadre supérieur (6).
2. Fixez le panneau central avec les vis fournies.

AVANT LA PREMIÈRE UTILISATION

HUILE ET CARBURANT



Cette machine est livrée sans carburant ni huile. Avant utilisation, veuillez remplir le réservoir de carburant et d'huile jusqu'au niveau approprié. L'utilisation de la machine sans carburant et/ou huile, avec une quantité insuffisante ou un type incorrect de carburant et/ou d'huile peut causer des dommages sérieux au moteur qui ne sont pas couverts par la garantie.

Remplissage d'huile

Utilisez de l'huile pour moteur 4 temps. La SAE 10W-30 est adaptée à un usage général à toutes températures. Une autre viscosité peut être utilisée quand la température ambiante moyenne se situe dans l'intervalle indiqué.

1. Retirez la jauge (17) du point de remplissage.
2. Remplissez le carter avec la quantité d'huile prescrite.
3. Remplacez la jauge (17).

Carburant



Interdiction de fumer dans l'environnement du réservoir ou sur le lieu de stockage des carburants ; éteignez toute source d'ignition.



Dans certaines conditions, l'essence est extrêmement inflammable et risque très facilement d'exploser.



Les vapeurs de carburant ou d'essence renversées peuvent s'enflammer. Si du carburant a été renversé, veuillez, avant de faire redémarrer le moteur, à ce que la zone atteinte ait bien séché.



Ne refaites le plein d'essence que dans un environnement bien aéré, moteur éteint. Évitez tout contact cutané répétitif ou prolongé avec l'essence, évitez de respirer les vapeurs d'essence.

- Ne remplissez pas le réservoir d'essence à l'excès (le niveau decarburant ne doit pas arriver jusque dans l'embout de remplissage). Après avoir fait le plein d'essence, vérifiez bien que le bouchon est fermé et sécurisé.
- Ne pas renverser d'essence lors du remplissage.

Faire le plein de carburant

1. Avant d'ouvrir, nettoyez le bouchon du réservoir (8a) et la buse d'admission si nécessaire.
2. Dévissez doucement le bouchon du réservoir, puis retirez-le.
3. Remplissez le réservoir de carburant (8) à environ 80 % avec essence sans plomb (Euro 98 / E5).
4. Ensuite, refermez bien le bouchon du réservoir (8a).
5. Nettoyez le carburant renversé.
6. Avant de faire démarrer le moteur, amenez la machine à env. 10 m de l'endroit où vous avez fait le plein / du bidon de carburant.

Modifier la hauteur de coupe

 Arrêtez le moteur avant de modifier la hauteur de coupe. La lame peut causer de graves blessures.

1. Déplacez le levier (15) dans une autre fente.

Charger la batterie

 Chargez la batterie pendant 5 heures avant d'utiliser la fonction de démarrage électrique.

1. Branchez la fiche du chargeur sur la batterie (16).
2. Branchez l'autre côté de la fiche dans la prise électrique.

USAGE



Démarrer le moteur

 Relâchez toujours le levier d'embrayage avant de démarrer le moteur. Lorsque vous poussez le levier d'embrayage vers l'avant, la machine avance.

 La lame se met directement en mouvement après le démarrage du moteur.

 Laissez le moteur chauffer quelques minutes s'il fait froid.

Avec le cordon de démarrage

1. Déplacez le levier de gaz (5) en position .
2. Maintenez le commutateur du moteur (2) enfoncé contre la poignée (1).
3. Relâchez le levier d'embrayage (3).
4. Tirez lentement sur la corde de démarrage (19) jusqu'à ce que vous ressentiez une résistance. Tirez ensuite fermement sur la corde de démarrage pour démarrer le moteur.
5. Déplacez le levier de gaz (5) en position « run » (entre  et .

Avec le bouton de démarrage

1. Déplacez le levier de gaz (5) en position .
2. Maintenez le commutateur du moteur (2) enfoncé contre la poignée (1).
3. Relâchez le levier d'embrayage (3).
4. Appuyez légèrement sur le bouton de démarrage (20)

Actionner le levier d'embrayage

 Actionnez le levier d'embrayage avec des mouvements rapides et complets. Ne laissez pas patiner l'embrayage.

 Avec l'accélérateur (21), vous pouvez régler la vitesse en marche avant.

1. Maintenez le levier d'embrayage (3) contre la poignée (1) pour avancer.
2. Relâchez le levier d'embrayage (3) pour vous arrêter.

Actionner le levier de gaz

 Lorsque la lame tourne à la vitesse prédéfinie, cela crée un effet d'aspiration qui soulève et coupe l'herbe de manière plus efficace.

- Placez toujours le levier de gaz (5) en position  lors de la tonte pour de meilleurs résultats de coupe.

Éteindre le moteur

1. Déplacez le levier de gaz (5) en position .
2. Relâchez le levier d'embrayage (3) pour vous arrêter d'avancer.
3. Relâchez le l'interrupteur de moteur pour éteindre le moteur.

- La lame tourne encore quelques secondes après l'arrêt du moteur. Retirez le capuchon de la bougie si la machine est laissée sans surveillance.

TRANSPORT ET STOCKAGE

Lors du transport ou du stockage de la machine, respectez les instructions suivantes:

- Si la machine est inutilisée pendant un mois ou plus, vous devez vider le réservoir de carburant et remplacer l'huile. Vous éviterez ainsi des problèmes lors du redémarrage.
- Videz le réservoir de carburant à l'extérieur.
- Nettoyez soigneusement la machine et rangez-la couverte dans un endroit sec.
- Ne stockez jamais la machine avec du carburant dans le moteur dans un bâtiment où des flammes nues ou des étincelles se produisent.
- Portez des gants de protection pendant le transport.
- Gardez le moteur, le pot d'échappement, la batterie et le réservoir de carburant exempts d'herbe, de feuilles ou d'excès de graisse.
- Laissez le moteur refroidir pendant 30 minutes minimum.
- Gardez toujours la machine droite pour éviter les fuites de carburant.

NETTOYAGE ET ENTRETIEN

Pour un bon fonctionnement et une longue durée de vie de la machine, un nettoyage et un entretien réguliers sont essentiels.

 N'effectuez aucune action de nettoyage ou d'entretien pendant que le moteur tourne.

 Ne fumez pas pendant les actions ci-dessous. N'effectuez aucune action à proximité d'étincelles, de flammes ou de feu ouvert.

 Ne nettoyez jamais le moteur à l'aide d'eau ou d'un nettoyeur à haute pression. L'eau dans le moteur peut causer un court-circuit ou de la corrosion.

Inspecter la lame

1. Inclinez la machine vers la droite pour que l'ouverture de ventilation soit vers le haut. Cela évite les fuites de carburant et les démarrages difficiles.
2. Inspectez la lame à la recherche de dommages, de fissures et de rouille excessive ou de corrosion. Une lame émoussée peut être affûtée, mais une lame qui est usée, pliée, fissurée ou endommagée doit être remplacée.

Retirer et installer une lame (fig. G)

 Portez des gants de protection lorsque vous retirez ou installez une lame.

 Utilisez un bloc de bois pour empêcher la lame de tourner.

1. Retirez le boulon et la rondelle avec une clé à douille.
2. Retirez la lame.
3. Installez la lame (neuve) avec le boulon et la rondelle. Placez les rondelles avec le côté concave vers la lame.
4. Serrez le boulon à l'aide d'une clé dynamométrique.
5. Vérifiez l'équilibre de la lame après l'installation.

Nettoyer le sac de ramassage

1. Nettoyez le sac de ramassage avec un tuyau d'arrosage.
2. Laissez complètement sécher le sac de ramassage avant de l'utiliser. Un sac de ramassage humide se bouchera rapidement lorsque vous l'utilisez.

Vidanger l'huile

 Vidangez l'huile usagée tant que le moteur est chaud. L'huile chaude s'écoule de manière plus rapide et complète.

 Quand vous faites la vidange d'huile, le conduit de carburant doit être vide. Laissez tourner le moteur jusqu'à ce que celui-ci s'arrête par manque de carburant.

1. Essuyez la zone autour du bouchon de remplissage d'huile.
2. Ouvrez le bouchon de remplissage avec jauge (17).
3. Placez un récipient approprié à côté de la machine pour récupérer l'huile usagée.
4. Inclinez la machine vers la droite. L'huile usagée sera évacuée par le goulot de remplissage.
5. Évacuez l'huile conformément aux directives locales en vigueur.

Contrôler le niveau d'huile

 La vérification du niveau d'huile doit toujours être effectuée avant le démarrage.

1. Retirez la jauge (17) du point de remplissage.
2. Nettoyez la jauge.
3. Placez la jauge quelques secondes dans l'orifice de remplissage avant de la retirer à nouveau.
4. Contrôlez le niveau d'huile. Le niveau d'huile doit se situer à une valeur entre haut et bas.
5. Si le niveau est sous le repère, ajoutez de l'huile. Utilisez un entonnoir à cet effet pour éviter de renverser.
6. Montez la jauge.

Nettoyer le filtre à air

 N'utilisez pas la machine sans filtre à air ou avec un filtre à air endommagé. De la terre peut pénétrer dans le moteur, ce qui pourrait endommager le moteur.

Le filtre à air doit être nettoyé toutes les 50 heures de fonctionnement.

1. Retirez le couvercle du compartiment du filtre à air (9a).
2. Retirez l'élément en mousse (9b) et le filtre à air (9c) du compartiment (9e).
3. Inspectez l'élément en mousse et le filtre. Remplacez si nécessaire.

4. Nettoyez le filtre en le tapotant plusieurs fois sur une surface dure ou en soufflant de l'air comprimé de l'intérieur. N'essuyez jamais la terre du filtre. La terre pénétrera entre les fibres.
5. Utilisez un chiffon humide pour essuyer la terre de l'intérieur de la base du filtre à air et du couvercle. Empêchez la terre de pénétrer dans le conduit d'air (9d) vers le carburateur.
6. Remplacez l'élément en mousse (9b) et le filtre (9c) dans le compartiment (9e) et remettez le couvercle (9a) en place.

Contrôler la bougie

1. Retirez le capuchon de la bougie (10) et enlevez la terre autour de la bougie.
2. Retirez la bougie avec une clé à bougie.
3. Remplacez la bougie si les électrodes sont usées ou si l'isolant est fissuré ou ébréché.
4. Mesurez la distance de l'électrode de la bougie avec un instrument approprié. L'écart doit se trouver entre 0,7 et 0,8 mm. Corrigez l'écart en pliant doucement l'électrode latérale avec un outil approprié.
5. Installez soigneusement la bougie à la main.
6. Installez le capuchon de la bougie sur la bougie.

 Une bougie desserrée peut surchauffer et endommager le moteur. Une bougie trop serrée peut endommager le filetage de la culasse.

DONNÉES TECHNIQUES

Cylindrée	cc	196
Motor	type	4-temps OHV refroidissement à air
Puissance maximale	kW	4,2
Vitesse au ralenti	min ⁻¹	1.900
Vitesse maximale	min ⁻¹	2.800
Système de démarrage		démarrage à tirer / électrique
Hauteur de coupe	mm	25-75
Largeur de coupe	mm	508
Dimensions roue avant	pouce	8
Dimensions roue arrière	pouce	11
Max. vitesse de la lame	min ⁻¹	2.800
Capacité du sac de ramassage	L	65
Capacité du réservoir de carburant	L	1
Capacité du réservoir d'huile	L	0,6
Carburant	sans plomb	Euro 98 (E5)
Huile	type	SAE 10W-30
Bougie	type	F7RTC
Poids	kg	43
Bruit et vibrations		
L _{pA} (pression sonore) *	dB(A)	95,9
L _{WA} (puissance acoustique) *	dB(A)	98
a _h (vibrations) **	m/s ²	7,76

Batterie		
Type		plombe-acide
Tension	VDC	12
Capacité	mAh	4.000
Puissance	Wh	48
Temps de charge	h	2,5
Dimensions (l × L × H)	mm	120 × 60 × 95
Poids	kg	1,95
Chargeur		
Tension secteur	V	100-240
Fréquence secteur	Hz	50/60
Tension de sortie	V	12
Courant de sortie	A	1
Puissance de sortie	W	12
Puissance d'entrée	W	15
Classe de protection		II
Niveau de protection contre l'eau		IP20
Température de charge	°C	< 50
Longueur du câble	m	1,5

Niveau de la pression sonore sur le lieu de travail.

* Incertitude K = 3 dB(A)

** Incertitude K = 1,5 m/s²

Soumis à modifications. Les spécifications peuvent être modifiées sans avis préalable.



Porter une protection auditive.



N'effectuez jamais de travaux de maintenance pendant que la machine fonctionne.

CARTE DE MAINTENANCE

L'entretien régulier est le plus important pour la meilleure performance et un fonctionnement sûr. Pour assurer la meilleure qualité et fiabilité, n'utilisez que des pièces de remplacement neuves et d'origine ou leur équivalent pour les réparations et les remplacements.

	Action	Avant chaque utilisation	Chaque saison ou toutes les 25 heures	Tous les 6 mois ou toutes les 50 heures	Chaque année ou toutes les 100 heures	Tous les deux ans ou toutes les 250 heures
Huile de moteur	Vérifier niveau	×				
	Remplacer			×		
Filtre à air	Vérifier	×				
	Nettoyer			×		
	Remplacer				×	
Bougie	Vérifier, nettoyer, régler				×	
	Remplacer					×
Volant d'inertie bloc frein (type A)	Vérifier				×	
Réservoir de carburant et filtre	Nettoyer		×			
Tuyau de carburant et carburateur	Vérifier	Tous les 2 ans. Remplacer si nécessaire				
Jeu de clapet	Vérifier, régler				×	
Chambre de combustion	Nettoyer	Toutes les 200 heures				

PROBLÈMES ET SOLUTIONS

Les dysfonctionnements qui surviennent pendant l'utilisation peuvent souvent être facilement remédiés. En cas de doute, consultez un spécialiste.

Problème	Cause possible	Solution possible
Le moteur ne démarre pas	Câble de l'interrupteur du moteur mal réglé	Ajustez correctement le câble
	Batterie non (suffisamment) chargée (avec démarrage électrique)	Chargez la batterie complètement
	Pas de carburant, ou carburant incorrect/vieux	Remplissez le réservoir avec le carburant approprié
	Filtre à air sale	Nettoyez ou remplacez le filtre à air
	Bougie et/ou capuchon de bougie desserré ou déconnecté	Serrez la bougie et remplacez le capuchon de bougie
	Bougie incorrecte, sale ou mal réglée	Ajustez correctement la bougie, nettoyez ou remplacez
	Carburateur plein de carburant	Retirez le filtre à air et tirez sur le cordon de démarrage jusqu'à ce que le carburateur soit vide
Le moteur démarre difficilement ou perd de la puissance	Carburant sale, de l'eau ou vieux/mauvais carburant dans le réservoir et/ou la conduite de carburant	Videz et nettoyez le réservoir et la conduite de carburant, puis remplissez avec du carburant frais
	Ouverture de ventilation dans le réservoir de carburant obstruée	Nettoyez ou remplacez le bouchon du réservoir
	Filtre à air sale	Nettoyez ou remplacez le filtre à air
Le moteur tousse et/ou tourne mal au ralenti	Bougie sale ou défectueuse, ou mal réglée	Nettoyez ou remplacez la bougie ou réajustez
	Filtre à air sale	Nettoyez ou remplacez le filtre à air
	Ouvertures d'admission d'air dans le moteur obstruées	Nettoyez les ouvertures d'admission d'air
	Ailettes de refroidissement et/ou passage d'air sous le carter moteur obstrués	Nettoyez les ailettes de refroidissement et/ou le passage d'air
La machine surchauffe	Niveau d'huile moteur bas	Remplissez le réservoir d'huile
	Filtre à air sale	Nettoyez ou remplacez le filtre à air
	Arrivée d'air bloquée	Nettoyez le boîtier du ventilateur
La tondeuse vibre excessivement	Mécanisme de coupe desserré	Serrez correctement le mécanisme de coupe
	Mécanisme de coupe/lame de coupe déséquilibré	Contactez un point de service

BENZINMOTORRASENMÄHER 57026



ACHTUNG

Lesen Sie alle Sicherheitswarnungen und Anweisungen und bewahren Sie sie für zukünftige Verwendung auf. Die Nichteinhaltung der nachstehend aufgeführten Anweisungen kann einen elektrischen Schlag, Brand und/oder schwere Verletzungen verursachen. Wenn dieses Produkt an jemand anderen weitergegeben wird, sollte diese Gebrauchsanweisung ebenfalls mitgegeben werden.



SCANNEN SIE DEN QR-CODE



Für Standard-Sicherheitshinweise, Garantiebedingungen und Informationen zur verantwortungsvollen Entsorgung dieses Produkts scannen Sie bitte diesen QR-Code.

Die folgenden Symbole sind relevant bei der Verwendung des Produkts. Sie können auch auf dem Produkt angezeigt oder in dieser Gebrauchsanleitung erwähnt werden.



Verletzungsgefahr oder mögliche Beschädigung der Ausrüstung.



Wichtige Informationen zur Verwendung der Maschine.



Lesen Sie die Gebrauchsanleitung und Anweisungen.



Gehörschutz tragen.



Augenschutz tragen.



Tragen Sie Sicherheitsschuhe.



Arbeitshandschuhe tragen.



Geeignete Arbeitskleidung tragen.



Staubmaske tragen.



Halten Sie andere Personen von der Maschine fern.



Rauchen Sie nicht in der Nähe der Maschine.



Verwenden Sie die Maschine nicht in Umgebungen, in denen Funken, Flammen oder offenes Feuer entstehen können.



Explosionsgefahr.



Heiße Oberflächen können Verbrennungen verursachen. Heiße Oberflächen nicht berühren.



Brandgefahr.



Verletzungsgefahr durch scharfe Klingen.



Gefahr durch ätzende Substanzen.



Verwenden Sie die Maschine nicht in geschlossenen Räumen ohne Belüftung. Kohlenmonoxid tötet.



Gefahr durch herumfliegende Teilchen.



Verwenden Sie die Maschine nur im Freien und gut belüfteter Umgebung.



Schneidmesser in Bewegung. Bringen Sie Ihre Hände oder Füße nicht in die Nähe oder unter die Öffnung der Schneidplatte.



Den Akku und/oder das Ladegerät keinen Temperaturen über 40°C aussetzen.



Den Akku und/oder das Ladegerät nicht nass werden lassen. Den Akku und/oder das Ladegerät nicht unter Wasser tauchen.



Den Akku und/oder das Ladegerät nicht durchbohren verbrennen.



Den Akku und/oder das Ladegerät nicht in ungeeigneten Behältern entsorgen.

SICHERHEITSHINWEISE

Beachten Sie beim Gebrauch der Maschine immer die beiliegenden Sicherheitshinweise sowie die zusätzlichen Sicherheitshinweise.

ZU IHRER SICHERHEIT

- Die Maschine ist ausschließlich bestimmt
 - zur Verwendung entsprechend der in dieser Betriebsanleitung gegebenen Beschreibungen und Sicherheitshinweise;
 - zum Mähen von Naturrasen.
- Die Maschine ist nicht für den gewerblichen Gebrauch konzipiert.
- Der Benutzer haftet für alle Schäden an Dritten und deren Eigentum.
- Eigenmächtige Veränderungen an der Maschine schließen eine Haftung des Importeurs/Herstellers für daraus resultierende Schäden aus.

Allgemeine Sicherheitsbestimmungen

- Diese Maschine darf nicht von Personen (einschließlich Kindern unter 8 Jahren) mit eingeschränkten körperlichen, sensorischen oder geistigen Fähigkeiten oder fehlenden Erfahrungen und Kenntnissen verwendet werden, es sei denn, sie wurden von einer verantwortlichen Person bei der Benutzung der Maschine beaufsichtigt oder für Ihre Sicherheit instruiert. Kinder dürfen nicht mit der Maschine spielen. Reinigung und Wartung darf nicht von Kindern ohne Aufsicht durchgeführt werden.
- Tragen Sie feste Schuhe oder Stiefel, um Ihre Füße zu schützen.
- Tragen Sie lange Hosen, um Ihre Beine zu schützen.
- Verwenden Sie die Maschine niemals ohne Schutzabdeckungen.
- Arbeiten Sie niemals bei schlechten Lichtverhältnissen oder schlechtem Wetter.
- Entfernen Sie vor Gebrauch Fremdkörper vom Rasen, die von der Maschine weggeschleudert werden könnten. Achten Sie während des Gebrauchs auf Fremdkörper, die von der Maschine weggeschleudert werden könnten.
- Kontrollieren Sie, dass alle Bolzen, Muttern und Schrauben richtig angezogen sind.
- Kontrollieren Sie, dass das Schneidmesser und die Schneidmesserschraube richtig befestigt sind. Wenn die Schneidkanten geschärft werden müssen, muss das auf beiden Seiten in gleichem Maße geschehen, um eine Unwucht zu vermeiden. Wenn das Schneidmesser beschädigt ist, muss es ersetzt werden.
- Tragen Sie immer eine lange Hose und feste, rutschsichere Schuhe, wenn Sie die Maschine verwenden.

- Verwenden Sie die Maschine nicht in einem geschlossenen und/oder schlecht belüfteten Raum. Von Kohlenmonoxid geht ein Gesundheitsrisiko aus.
- Wenn die Maschine auf einem Hang oder einem abfallenden Rasenstück verwendet wird, tun Sie dies nur quer zu den Neigungen, nicht nach oben oder unten.
- Verwenden Sie die Maschine nicht, wenn Sicherheitssysteme geändert/ausgeschaltet wurden.
- Benutzen Sie die Maschine nicht bei Müdigkeit, Krankheit oder unter dem Einfluss von Alkohol oder anderen Drogen.
- Verwenden Sie die Maschine nicht, wenn kein Mulchkeil oder Sammelbeutel verwendet wird.
- Heben Sie die Maschine niemals mit laufendem Motor an. Halten Sie niemals Hände oder Füße unter den Rasenmäher oder in die hintere Auswurföffnung, wenn der Motor läuft. Halten Sie Hände oder Füße von rotierenden Teilen fern.
- Koppeln Sie bei selbstfahrenden Maschinen vor dem Anlassen des Motors das selbstfahrende System ab.
- Wenden Sie bei Verwendung der Maschine keine Gewalt an. Verwenden Sie die richtige Maschine für Ihre Aufgabe. Die richtige Maschine erledigt die Arbeit besser und sicherer. Lassen Sie den Motor nicht unnötig mit hoher Geschwindigkeit laufen.
- Lassen Sie den Motor nicht unbeaufsichtigt laufen.
- Vermeiden Sie den Kontakt mit heißem Kraftstoff, Öl, Abgasen und heißen Oberflächen. Berühren Sie den Motor und Auspufftopf nicht. Diese Teile werden im Betrieb extrem heiß und bleiben auch nach dem Abstellen des Motors noch einige Zeit heiß. Lassen Sie den Motor ganz abkühlen, bevor Sie Wartung ausführen oder Anpassungen vornehmen.
- Stellen Sie den Motor sofort ab, wenn an der Maschine ungewöhnliche Geräusche oder Vibrationen auftreten. Ziehen Sie das Zündkerzenkabel ab und finden Sie die Ursache heraus. Ungewöhnliche Geräusche oder Vibrationen sind im Allgemeinen ein Warnsignal für Probleme.
- Stellen Sie in den folgenden Fällen den Motor ab und ziehen Sie den Zündkerzenstecker ab:
 - Vor dem Ausführen von Arbeiten unter dem Rasenmäher oder der hinteren Auswurföffnung.
 - Vor dem Ausführen von Wartung, Reparaturen oder Inspektionen.
 - Zum Tragen, Anheben oder Entfernen der Maschine.
 - Um die Maschine unbeaufsichtigt zu lassen.
 - Zum Anpassen der Schnitthöhe.
 - Um den Sammelbeutel abzunehmen und zu leeren.
 - Nach dem Berühren eines unbekanntes Gegenstands.
- Verwenden Sie nur vom Hersteller zugelassene Anbaugeräte und Zubehörteile. Die Verwendung falscher Anbaugeräte kann zu Verletzungen führen.
- Warten Sie die Maschine. Kontrollieren Sie die Funktion von beweglichen Teilen, ob Teile schadhaft sind, und andere Umstände, die die Funktion der Maschine beeinträchtigen können. Lassen Sie die Maschine reparieren, wenn sie beschädigt ist. Viele Unfälle werden durch mangelhaft gewartete Maschinen verursacht.
- Halten Sie den Motor und den Auspufftopf frei von Gras, Blättern, übermäßigem Fett oder Kohlenstoff, um der Gefahr eines Brandes vorzubeugen.
- Tauchen Sie die Maschine niemals in Wasser oder andere Flüssigkeiten und besprühen Sie die Maschine nicht damit. Halten Sie die Handgriffe trocken, sauber und frei von Schmutz. Reinigen Sie nach jedem Gebrauch.

SICHERHEITSHINWEISE FÜR MASCHINEN MIT KRAFTSTOFFMOTOR



Kraftstoff ist höchst feuergefährlich, und die Dämpfe können beim Entzünden explodieren.

Treffen Sie folgende Vorsichtsmaßnahmen:

- Stellen Sie den Motor immer ab und lassen Sie ihn abkühlen, bevor Sie den Tank füllen. Entfernen Sie nie den Tankverschluss und füllen Sie nie den Tank, solange der Motor heiß ist. Benutzen Sie das Gerät nie, ohne den Tankverschluss fest aufzuschrauben. Schrauben Sie den Tankverschluss langsam ab, um Druck im Tank langsam zu vermindern.
- Füllen Sie Kraftstoff in einem sauberen, gut belüfteten Bereich im Freien ein, wo es keine Funken oder Flammen gibt. Drehen Sie den Tankverschluss erst langsam auf, nachdem Sie den Motor abgeschaltet haben. Rauchen Sie nicht, während Sie Kraftstoff auffüllen. Wischen Sie verschüttetes Kraftstoff sofort vom Gerät ab.
- Tragen Sie das Gerät mindestens 10 m von der Füllstation weg, bevor Sie den Motor anlassen. Rauchen Sie nicht und halten Sie Funken und offene Flammen aus dem Bereich fern, während Sie Kraftstoff auffüllen oder das Gerät benutzen.
- Tauschen Sie beschädigten Auspuff, Tank oder Tankdeckel aus.
- Geerdete, leitende Objekte wie Werkzeug von unter Spannung stehenden elektrischen Teilen und Verbindungen fern halten, um Funken vorzubeugen. Funken können Dämpfe entzünden.
- Die Maschine nicht verwenden, wenn es im Kraftstoffsystem ein Leck gibt.

VERBLEIBENDE RISIKEN

Selbst wenn Sie dieses Produkt gemäß allen Sicherheitsanforderungen verwenden, bleiben potenzielle Verletzungs- und Beschädigungsrisiken bestehen. Die folgenden Gefahren können sich aus der Struktur und dem Design dieses Produkts ergeben:

- Es besteht die Gefahr von Verletzungen und Sachschäden durch Zubehör oder den plötzlichen Aufprall auf nicht sichtbare Gegenstände beim Mähen.
- Es besteht Verletzungs- und Unfallgefahr durch Flugobjekte.
- Lange Lärmbelastung kann die Gesundheit des Benutzers beeinträchtigen. Bei der Verwendung des Geräts sollte immer Gehörschutz getragen werden.

RAYNAUD-SYNDROM (WEISSFINGERKRANKHEIT)

Die häufige Nutzung von vibrierenden Elektrowerkzeugen kann bei bestimmten Personen, deren Durchblutung beeinträchtigt ist (z. B. Raucher, Diabetiker) Nerven beschädigen. Insbesondere Finger, Hände, Handgelenke und/ oder Arme können einige der folgenden Symptome aufweisen: Schmerz, Kribbeln, Stechen, Taubheit von Körperteilen, fahle Hautfarbe. Wenn Sie unübliche Beeinträchtigungen bemerken, hören Sie sofort auf, zu arbeiten und konsultieren Sie einen Arzt. Sie können die Risiken erheblich reduzieren, wenn Sie die folgenden Anweisungen befolgen:

- Halten Sie Ihren Körper und insbesondere Ihre Hände bei kaltem Wetter warm. Das Arbeiten mit unterkühlten Händen ist der Hauptverursacher!
- Machen Sie regelmäßige Pausen und bewegen Sie Ihre Hände. Dies stimuliert Ihren Blutkreislauf.

BESCHREIBUNG (ABB. A, D, E, F)

1. Handgriff
2. Motorschalter
3. Kupplungshebel
4. Mittelkonsole
 - a. Becherhalter
5. Gashebel
6. Oberes Gestell
 - a. Befestigungsschraube
7. Unteres Gestell
8. Kraftstofftank
 - a. Tankdeckel
9. a. Abdeckung Luftfiltergehäuse
 - b. Schaumstoffelement
 - c. Filter

- d. Luftkanal
- e. Filtergehäuse
- 10. Zündkerze
- 11. Schalldämpfer / Auspuff
- 12. Rad
 - a. Schwenkverriegelung
- 13. a. Seitenauswurfschacht
 - b. Abdeckung für Seitenauswurföffnung
- 14. Sammelbeutel
- 15. Hebel für Schnitthöhenverstellung
- 16. Akku
- 17. Öleinfüllstutzen mit Peilstab
- 18. Abdeckung für hinteren Auswurföffnung
- 19. Startseil
- 20. Startknopf
- 21. Mulchkeil
- 22. Einstellschraube für Motorschalter
- 23. Einstellschraube für Kupplungshebel

Verpackungsinhalt

- Mäher
- Oberes Gestell
- Unteres Gestell
- Sammelbeutel
- Mulchkeil
- Seitenauswurfschacht
- Mittelkonsole
- Ladeadapter
- Halter für hinteren Auswurfdeckel
- Werkzeug
- Montagematerial
- Gebrauchsanleitung

MONTAGE

Rahmen (Abb. B)

1. Montieren Sie den unteren Rahmen (7) mit den mitgelieferten Schrauben und Muttern auf dem Rasenmäher. Die Höhe kann eingestellt werden, indem der untere Rahmen in der H- (für hoch) oder L-Position (für niedrig) befestigt wird.
2. Schieben Sie den oberen Rahmen (6) auf den unteren Rahmen und richten Sie die Löcher aus. Führen Sie die Befestigungsschraube (6a) durch das Loch, setzen Sie den Knopf darauf und ziehen Sie fest.

Startseil

1. Setzen Sie das Startkabel auf der rechten Seite des Griffs an.
2. Führen Sie das Kabel durch den Kabelkanal.
3. Fixieren Sie das Startkabel mit dem Kunststoffmantel.

Motorschalterkabel und Kupplungskabel

1. Stecken Sie das Kabel für den Motorschalter in die Öffnung des Motorschalterhebels (2).
1. Stecken Sie das Kabel für die Kupplung in die Öffnung des Kupplungshebels (3).

Sammelbeutel

1. Öffnen Sie die Klappe für den hinteren Auswurf (18).
2. Nehmen Sie den Mulchkeil (22) ab.
3. Hängen Sie den Sammelbeutel (14) am Rahmen auf, sodass der Deckel der hinteren Auswurföffnung (18) genau die Oberseite des Sammelbeutels abdeckt.

Mulchkeil (Abb. D)



Verwenden Sie den Sammelbeutel nicht, wenn der Mulchkeil und Seitenauswurfschacht verwendet werden.



Der Mulchkeil passt nur in einer Position und wird verwendet, um einen reibungsloseren Grasaustritt zur Seitenauswurföffnung zu ermöglichen.

1. Öffnen Sie die Klappe für den hinteren Auswurf (18).
2. Bringen Sie den Mulchkeil (22) an.

Seitenauswurfschacht

1. Öffnen Sie die Klappe für die Seitenauswurföffnung (13b).
2. Bringen Sie den Seitenauswurfschacht (13a) an.

Halter für hinteren Auswurf (Abb. C)

1. Öffnen Sie die Klappe (18) für den hinteren Auswurf.
2. Bringen Sie die beiden Halter an.
3. Lassen Sie die Klappe für den hinteren Auswurf auf den Haltern aufliegen.

Mittelkonsole

1. Setzen Sie die Mittelkonsole (4) auf das obere Gestell (6).
2. Ziehen Sie die Mittelkonsole mit den mitgelieferten Schrauben fest.

VOR DEM ERSTEN GEBRAUCH

ÖL UND KRAFTSTOFF



Diese Maschine wird ohne Kraftstoff und Öl geliefert. Vor dem Gebrauch, Kraftstoff und Öl bis auf den korrekten Füllstand auffüllen. Wenn Sie die Maschine ohne, mit zu wenig oder falschem Kraftstoff und/oder Öl benutzen, kann dies schwere Schäden am Motor verursachen, die nicht von der Garantie abgedeckt werden.

Mit Öl füllen

4-Takt-Motoröl verwenden. SAE 10W-30 ist für den allgemeinen Gebrauch bei allen Temperaturen geeignet. Eine andere Viskosität kann verwendet werden, wenn die durchschnittliche Umgebungstemperatur innerhalb des genannten Bereichs liegt.

1. Den Peilstab (17) vom Füllpunkt entfernen.
2. Den Tank mit der vorgeschriebenen Ölmenge auffüllen.
3. Den Peilstab (17) wieder anbringen.

Kraftstoff



In der Tankumgebung oder am Lagerort für Kraftstoffe nicht rauchen und alle Zündquellen abstellen.



Kraftstoff ist unter bestimmten Bedingungen äußerst entflammbar und explosionsgefährlich.



Verschütteter Kraftstoff oder Kraftstoffdämpfe können sich entzünden. Wurde Kraftstoff verschüttet, darauf achten, dass der Bereich getrocknet ist, bevor der Motor wieder gestartet wird.



Nur in gut belüfteter Umgebung und bei ausgeschaltetem Motor nachtanken. Wiederholen oder längeren Hautkontakt oder ein Einatmen der Dämpfe vermeiden.

- Den Kraftstofftank nicht überfüllen (es darf sich kein Kraftstoff im Einfüllstutzen befinden). Nach dem Betanken darauf achten, dass der Tankdeckel geschlossen und gesichert ist.
- Darauf achten, beim Betanken keinen Kraftstoff zu verschütten.

Kraftstoff auffüllen

1. Bei Bedarf vor dem Öffnen den Tankdeckel (8a) und Düseneingang reinigen.
2. Den Tankdeckel langsam aufschrauben und abnehmen.
3. Kraftstofftank (8) mit bleifreiem Benzin Euro 98 (E5) zu ca. 80% befüllen.
4. Tankdeckel (8a) wieder fest verschließen.
5. Verschütteten Kraftstoff aufwischen.
6. Gerät ca. 10 m von Betankungsstelle/Kraftstoffbehälter entfernen, bevor der Motor gestartet wird.

Schnitthöhe anpassen

 Stellen Sie vor dem Anpassen der Schnitthöhe den Motor ab. Das Schneidmesser kann schwere Verletzungen verursachen.

1. Bewegen Sie den Hebel (15) zu einem anderen Schlitz.

Akku laden

 Laden Sie den Akku 5 Stunden vor Verwendung der elektrischen Anlasserfunktion.

1. Stecken Sie den Stecker des Ladegeräts in den Akku (16).
2. Stecken Sie die andere Seite des Steckers in die Steckdose.

GEBRAUCH



Motor starten

 Lassen Sie immer den Kupplungshebel los, bevor Sie den Motor anlassen. Wenn der Kupplungshebel nach vorne gedrückt wird, fährt die Maschine vorwärts.

 Das Schneidmesser setzt sich unmittelbar nach dem Starten des Motors in Bewegung.

 Lassen Sie bei kaltem Wetter den Motor ein paar Minuten warmlaufen.

Mit Startseil

1. Stellen Sie den Gashebel (5) in die |N| Position.
2. Halten Sie den Motorschalter (2) gegen den Handgriff (1) gedrückt.
3. Lassen Sie den Kupplungshebel (3) los.
4. Ziehen Sie langsam am Starterseil (19), bis Sie Widerstand spüren. Ziehen Sie dann kräftig am Starterseil, um den Motor zu starten.
5. Stellen Sie den Gashebel (5) in die Position "run" (zwischen  und ).

Mit Startknopf

1. Stellen Sie den Gashebel (5) in die |N| Position.
2. Halten Sie den Motorschalter (2) gegen den Handgriff (1) gedrückt.
3. Lassen Sie den Kupplungshebel (3) los.
4. Drücken Sie leicht auf den Startknopf (20).

Kupplungshebel betätigen

 Betätigen Sie den Kupplungshebel mit schnellen und vollständigen Bewegungen. Lassen Sie die Kupplung nicht durchrutschen.

 Mit dem Geschwindigkeitshebel (21) kann die Vorwärtsgeschwindigkeit eingestellt werden.

1. Halten Sie den Kupplungshebel (3) gegen den Handgriff (1), um vorwärts zu fahren.
2. Lassen Sie den Kupplungshebel (3) los, um anzuhalten.

Gashebel betätigen

 Wenn das Schneidmesser mit der voreingestellten Geschwindigkeit rotiert, entsteht ein Saugeffekt, wodurch das Gras besser angehoben und geschnitten wird.

- Stellen Sie für das beste Mähergebnis den Gashebel (5) beim Mähen immer in die  Position.

Motor abstellen

1. Stellen Sie den Gashebel (5) in die  Position.
2. Lassen Sie den Kupplungshebel (3) los, um die Vorwärtsbewegung zu stoppen.
3. Lassen Sie den Motorschalterhebel (2) los, um den Motor auszuschalten.

- Das Schneidmesser dreht sich noch ein paar Sekunden, nachdem der Motor abgestellt wurde. Ziehen Sie den Zündkerzenstecker ab, wenn die Maschine unbeaufsichtigt zurückgelassen wird.

TRANSPORT UND AUFBEWAHRUNG

Beachten Sie beim Transport oder bei der Aufbewahrung der Maschine die folgenden Vorschriften:

- Wenn die Maschine einen Monat oder länger außer Betrieb genommen wird, müssen Sie den Kraftstofftank leeren und das Öl erneuern. Dadurch werden Probleme beim Neustart vermieden.
- Leeren Sie den Kraftstofftank im Freien.
- Reinigen Sie die Maschine gründlich und bewahren Sie sie abgedeckt an einem trockenen Ort auf.
- Bewahren Sie die Maschine niemals mit Kraftstoff im Motor in einem Gebäude auf, wo offene Flammen oder Funken vorkommen können.
- Tragen Sie während des Transports Schutzhandschuhe.
- Halten Sie den Motor, den Schalldämpfer, den Akku und den Kraftstofftank frei von Gras, Blättern oder überschüssigem Fett.
- Lassen Sie den Motor mindestens 30 Minuten abkühlen.
- Stellen Sie die Maschine immer aufrecht, damit kein Kraftstoff ausläuft.

REINIGUNG UND WARTUNG

Damit die Maschine ordnungsgemäß und für einen langen Zeitraum funktioniert ist die regelmäßige Reinigung und Wartung wesentlich.

 Keine Reinigungs- oder Wartungsarbeiten bei laufendem Motor durchführen.

 Während der unten stehenden Arbeiten nicht rauchen. Keine Arbeiten in der Umgebung von Funken, Flammen oder offenem Feuer ausführen.

 Der Motor niemals mit Wasser oder einem Hochdruckreiniger reinigen. Wasser im Motor kann Kurzschluss oder Korrosion verursachen.

Schneidmesser prüfen

1. Neigen Sie die Maschine nach rechts, so dass die Lüftungsöffnung nach oben zeigt. Das beugt dem Austritt von Kraftstoff und Schwierigkeiten beim Anlassen vor.
2. Prüfen Sie das Schneidmesser auf Schäden, Risse und starken Rost oder Korrosion. Ein stumpfes Schneidmesser kann geschärft werden, aber ein Schneidmesser, das stark abgenutzt, verbogen, gerissen oder beschädigt wurde, muss ersetzt werden.

Schneidmesser aus- und einbauen (Abb. G)

 Tragen Sie beim Aus- und Einbauen Schutzhandschuhe.



Verwenden Sie einen Holzklötzchen, so dass sich das Schneidmesser nicht drehen kann.

1. Drehen Sie mit einem Steckschlüssel den Bolzen mit Unterlegscheibe heraus.
2. Nehmen Sie das Schneidmesser heraus.
3. Bauen Sie das (neue) Schneidmesser mit dem Bolzen und der Unterlegscheibe ein. Die Unterlegscheiben müssen mit der hohlen Seite zum Schneidmesser zeigen.
4. Ziehen Sie den Bolzen mit einem Drehmomentschlüssel fest.
5. Kontrollieren Sie nach dem Einbau, dass das Schneidmesser keine Unwucht hat.

Sammelbeutel reinigen

1. Reinigen Sie den Sammelbeutel mit einem Gartenschlauch.
2. Lassen Sie den Sammelbeutel vor Verwendung vollständig trocknen. Ein nasser Sammelbeutel verstopft während des Gebrauchs schnell.

Öl ablassen



Lassen Sie das gebrauchte Öl ab, während der Motor warm ist. Warmes Öl läuft schneller und vollständiger ab.



Wenn Sie Öl abzapfen, muss die Kraftstoffleitung leer sein. Lassen Sie den Motor laufen, bis dieser durch Kraftstoffmangel stoppt.

1. Reinigen Sie die Oberfläche rund um den Ölfülldeckel.
2. Öffnen Sie den Tankdeckel mit dem Ölmesstab (17).
3. Stellen Sie einen geeigneten Behälter zum Auffangen des gebrauchten Öls neben die Maschine.
4. Neigen Sie die Maschine nach rechts. Das gebrauchte Öl läuft durch den Einfüllstutzen aus.
5. Führen Sie die Ölablassung gemäß den örtlich geltenden Vorschriften durch.

Kontrolle des Ölstands



Vor dem Starten muss immer der Ölstand kontrolliert werden.

1. Den Peilstab (17) vom Füllpunkt entfernen.
2. Den Peilstab säubern.
3. Den Peilstab einige Sekunden in die Füllöffnung stecken, bevor er wieder herausgezogen wird.
4. Den Ölstand kontrollieren. Der Ölstand muss sich auf einem Wert zwischen hoch und niedrig befinden.
5. Wenn sich der Füllstand unter dem Pegel befindet, muss Öl nachgefüllt werden. Verwenden Sie dazu einen Trichter, um ein Verschütten zu verhindern.
6. Den Peilstab montieren.

Reinigen des Luftfilters



Verwenden Sie die Maschine nicht ohne Luftfilter oder mit einem beschädigten Luftfilter. Erde kann in den Motor eindringen, was Schäden am Motor verursachen kann.

Alle 50 Betriebsstunden muss der Luftfilter gereinigt werden.

1. Den Deckel von der Luftfilterhalter (9a) entfernen.
2. Das Schaumstoffelement (9b) und den Luftfilter (9c) aus dem Filterhalter (9e) entnehmen.
3. Prüfen Sie das Schaumstoffelement und den Filter. Ersetzen Sie bei Bedarf.

4. Reinigen Sie den Filter. Klopfen Sie ihn dafür mehrmals auf eine harte Oberfläche oder blasen Sie ihn von innen mit Druckluft aus. Wischen Sie niemals Erde vom Filter ab. Dadurch wird Erde zwischen die Fasern gewischt.
5. Wischen Sie mit einem feuchten Tuch Erde von der Innenseite des Luftfiltersockels und Deckels. Achten Sie darauf, dass keine Erde aus dem Luftkanal (9d) zum Vergaser gelangt.
6. Das Schaumstoffelement (9b) und den Filter (9c) in den Filterhalter (9e) zurücklegen und den Deckel (9a) wieder anbringen.

Zündkerze kontrollieren

1. Nehmen Sie den Zündkerzenstecker (10) ab und entfernen Sie Erde rund um die Zündkerze.
2. Bauen Sie die Zündkerze mit einem Zündkerzenschlüssel aus.
3. Wechseln Sie die Zündkerze aus, wenn die Elektroden abgenutzt sind oder der Isolator eingerissen oder gebrochen ist.
4. Messen Sie den Elektrodenabstand der Zündkerze mit einem geeigneten Messgerät. Der Abstand muss zwischen 0,7 und 0,8 mm liegen. Korrigieren Sie die Öffnung durch vorsichtiges Biegen der Seitenelektrode mit einem geeigneten Werkzeug.
5. Bauen Sie die Zündkerze vorsichtig von Hand ein.
6. Bringen Sie den Zündkerzenstecker auf der Zündkerze an.



Eine lockere Zündkerze kann den Motor überhitzen und beschädigen. Zu festes Anziehen der Zündkerze kann das Gewinde im Zylinderkopf beschädigen.

TECHNISCHE DATEN

Zylinderinhalt	cc	196
Motor	Typ	4-Takt OHV luftgekühlt
Max. Leistung	kW	4,2
Leerlaufdrehzahl	min ⁻¹	1.900
Max. Drehzal	min ⁻¹	2.800
Startsystem		Zugstart / elektrisch
Schneithöhe	mm	25-75
Schnittbreite	mm	508
Maße Vorderrad	Zoll	8
Maße Hinterrad	Zoll	11
Max. Geschwindigkeit des Schneidmessers	min ⁻¹	2.800
Kapazität des Sammelbeutels	L	65
Kapazität des Kraftstofftanks	L	1
Kapazität des Motorölbehälters	L	0,6
Kraftstoff	bleifrei	Euro 98 (E5)
Öl	Typ	SAE 10W-30
Zündkerze	Typ	F7RTC
Gewicht	kg	43
Geräusche und Vibrationen		
L _{pA} (Schalldruck) *	dB(A)	95,9
L _{WA} (Schalleistung) *	dB(A)	98
a _h (Vibrationen) **	m/s ²	7,76
Batterie		
Typ		Blei-Säure
Spannung	VDC	12
Kapazität	mAh	4.000
Leistung	WStd.	48
Ladezeit	Std.	2,5
Abmessungen (L × B × H)	mm	120 × 60 × 95
Gewicht	kg	1,95

Ladegerät		
Netzspannung	V	100-240
Netzfrequenz	Hz	50/60
Ausgangsspannung	V	12
Ausgangsstrom	A	1
Ausgangsleistung	W	12
Eingangsleistung	W	15
Schutzklasse		II
Wasserschutzklasse		IP20
Ladetemperatur	°C	< 50
Kabellänge	m	1,5

Schalldruckpegel am Arbeitsplatz.

* Unsicherheitsfaktor K = 3 dB(A)

** Unsicherheitsfaktor K = 1,5 m/s²

Änderungen vorbehalten. Spezifikationen können ohne weitere Benachrichtigung geändert werden.

 Gehörschutz tragen.

WARTUNGSPLAN

Regelmäßige Wartung ist für die beste Leistung und den sicheren Betrieb von größter Bedeutung. Um die beste Qualität und Zuverlässigkeit zu gewährleisten, verwenden Sie für Reparatur und Austausch nur neue Original- oder gleichwertige Ersatzteile.

 Führen Sie niemals Wartungsarbeiten durch, während die Maschine läuft.

	Maßnahme	Jedem Gebrauch	Alle 3 Monate oder 25 Std.	Alle 6 Monate oder 50 Std.	Jedes Jahr oder 100 Std.	Alle 2 Jahre oder 250 Std.
Motoröl	Füllstand kontrollieren	×				
	Auswechseln			×		
LuchtfILTER	Kontrollieren	×				
	Reinigen			×		
	Auswechseln				×	
Zündkerze	Kontrollieren, reinigen, einstellen				×	
	Auswechseln					×
Schwungrad-Bremsklotz (Typ A)	Kontrollieren				×	
Kraftstofftank und Filter	Reinigen		×			
Kraftstoffschlauch und Vergaser	Kontrollieren	Alle 2 Jahre. Bei Bedarf ersetzen				
Ventilspiel	Kontrollieren, einstellen				×	
Brennkammer	Reinigen	Nach je 200 Stunden				

PROBLEME UND LÖSUNGEN

Störungen, die während des Betriebs auftreten, können oft einfach behoben werden. Bei Zweifeln konsultieren Sie einen Fachmann.

Problem	Mögliche Ursache	Mögliche Lösung
Motor startet nicht	Kabel für Motorschalter nicht korrekt eingestellt	Stelle das Kabel richtig ein
	Akku nicht (zureichend) aufgeladen (beim elektrischen Start)	Akku vollständig aufladen
	Kein Kraftstoff oder falscher/alter Kraftstoff	Fülle den Tank mit dem richtigen Kraftstoff
	Verschmutzter Luftfilter	Reinige oder ersetze den Luftfilter
	Zündkerze und/oder Zündkerzenstecker ist locker oder abgekoppelt	Ziehe die Zündkerze fest und setze den Zündkerzenstecker auf
	Falsche, verschmutzte oder schlecht eingestellte Zündkerze	Stelle die Zündkerze richtig ein, reinige oder ersetze sie
	Vergaser mit Kraftstoff gefüllt	Entferne den Luftfilter und ziehe am Startseil, bis der Vergaser leer ist
Motor start schwer oder verliert Leistung	Schmutz, Wasser oder alter/schlechter Kraftstoff im Tank und/oder Kraftstoffleitung	Leere und reinige den Tank und die Kraftstoffleitung und fülle frischen Kraftstoff nach
	Belüftungsöffnung im Kraftstofftank ist verstopft	Reinige oder ersetze den Tankdeckel
	Verschmutzter Luftfilter	Reinige oder ersetze den Luftfilter
Motor stottert und/oder läuft im Leerlauf schlecht	Zündkerze verschmutzt oder defekt oder schlecht eingestellt	Reinige oder ersetze die Zündkerze oder stelle sie neu ein
	Verschmutzter Luftfilter	Reinige oder ersetze den Luftfilter
	Luftzufuhröffnungen im Motor verstopft	Reinige die Luftzufuhröffnungen
	Kühlrippen und/oder Luftdurchlass unter dem Motorgehäuse verstopft	Reinige die Kühlrippen und/oder den Luftdurchlass
Maschine überhitzt	Niedriger Ölstand im Motor	Fülle das Motoröl auf
	Verschmutzter Luftfilter	Reinige oder ersetze den Luftfilter
	Blockierte Luftzufuhr	Reinige das Lüftergehäuse
Mäher vibriert übermäßig	Mähmechanismus ist locker	Ziehe den Mähmechanismus fest
	Mähmechanismus / Schneidmesser ist nicht im Gleichgewicht	Kontaktiere eine Servicestelle

BENSINDRIVEN GRÄSKLIPPARE 57026



VARNING

Läs alla säkerhetsvarningar och alla instruktioner och spara dem för framtida användning. Fel som uppstår till följd av att varningarna och anvisningarna nedan inte följts kan orsaka elchock, brand och/eller allvarliga kroppsskador. Om denna produkt ges till någon annan, bör denna bruksanvisning också medfölja.



SKANNA QR-KODEN



Skanna den här QR-koden för standard säkerhetsanvisningar, garantivillkor och information om hur man bortskaffar den här produkten på ett ansvarsfullt sätt.

Följande symboler är relevanta vid användning av produkten. De kan också visas på produkten eller hänvisas till i denna bruksanvisning.



Anger risk för person-eller maskinskada.



Viktig information om användningen av maskinen.



Läs bruksanvisning och anvisningar.



Bär hörselskydd.



Bär skyddsglasögon.



Bär skyddsskor.



Bär arbetshandskar.



Bär lämpliga arbetskläder.



Bär dammskyddsmask.



Håll åskådare på avstånd från maskinen.



Rök inte i närheten av maskinen.



Använd inte maskinen i omgivningar där gnistor, lågor eller öppen eld kan förekomma.



Explosionsrisk.



Heta delar kan orsaka brännskador. Håll borta kroppsdelar från heta delar.



Brandfara.



Risk för skador pga. vassa blad.



Frätande ämnen.



Använd inte maskinen i slutna utrymmen utan ventilation. Kolmonoxid är dödlig.



Risk för utflygande flisor.



Använd endast maskinen utomhus, i väl ventilerade omgivningar.



Skärblad i rörelse. Placera inte händer eller fötter nära eller under skärplattans öppning.



Utsätt inte batteriet och/eller laddaren för temperaturer över 40°C.



Utsätt inte batteriet och/eller laddaren för vatten. Sänk inte ner batteriet och/eller laddaren i vatten.



Genomborra eller bränn inte upp batteriet och/eller laddaren.



Kasta inte batteriet och/eller laddaren i olämpliga behållare.

SÄKERHETSVARNINGAR

lakttag vid bruk av maskinen alltid de bifogade säkerhetsvarningarna och de tillkommande säkerhetsvarningarna.

FÖR DIN SÄKERHET

- Denna maskin är endast godkänd
 - för användning i enlighet med beskrivningarna och säkerhetsinstruktionerna som anges i denna bruksanvisning;
 - för klippning av naturligt gräs.
- Denna maskin är inte avsett för kommersiellt bruk.
- Användaren är ansvarig för eventuell personskada på tredje part och/eller materiell skada.
- Obehöriga ändringar av maskinen utesluter eventuellt ansvar från importörens/tillverkarens sida för skador som kan uppstå under användningen.

Allmän säkerhetsinformation

- Denna maskin får inte användas av personer (inklusive barn under åtta år) med ett fysiskt, mentalt eller motoriskt funktionshinder eller nedsatt uppfattningsförmåga, eller brist på erfarenhet och kunskap, om inte en person som är ansvarig för deras säkerhet och håller dem under uppsikt eller har gett uttryckliga instruktioner om hur maskinen ska användas. Barn får inte leka med maskinen. Rengöring och underhåll får inte utföras av barn som inte står under uppsikt.
- Ha på dig robusta skor eller stövlar för att skydda fötterna.
- Ha på dig långbyxor för att skydda benen.
- Använd aldrig maskinen utan skyddskåpan.
- Använd aldrig maskinen i fuktig eller våt miljö.
- Arbeta aldrig i svagt ljus eller dåligt väder.
- Avlägsna främmande föremål från gräsmattan innan användning. Annars kan dessa slungas iväg av maskinen. Var uppmärksam på främmande föremål som kan slungas iväg av maskinen under drift.
- Kontrollera att alla bultar, muttrar och skruvar är ordentligt åtdragna.
- Kontrollera att kniven och knivskruven är ordentligt åtdragna. När eggarna måste slipas bör detta göras lika på båda sidor för att undvika obalans. Om kniven är skadad måste den bytas ut.
- Använd alltid långbyxor och robusta, halksäkra skor när du använder maskinen.
- Använd inte maskinen i ett slutet och/eller dåligt ventilerat utrymme. Kolmonoxid utgör en hälsorisk.
- När maskinen används på en sluttning eller en nedåtgående del av gräsmattan, gör det endast i rät vinkel mot sluttningarna, inte upp eller ner.
- Använd inte maskinen när dess säkerhetssystem har ändrats/inaktiverats.

- Använd inte maskinen vid trötthet, sjukdom eller under påverkan av alkohol eller andra droger.
- Använd inte maskinen utan mulchplugg eller uppsamlare.
- Lyft aldrig maskinen när motorn är igång. Stick aldrig in händer eller fötter under gräsklipparen eller i bakutkastet när motorn är igång. Håll händer och fötter undan från maskinens roterande delar.
- På självgående maskiner ska det självgående systemet kopplas bort innan du startar motorn.
- Forcera inte maskinen. Använd rätt maskin för ändamålet. Med rätt maskin görs jobbet bättre och säkrare. Kör inte motorn i hög hastighet i onödan.
- Låt inte motorn drivas utan uppsikt.
- Undvik kontakt med varmt bränsle, olja, avgaser och heta ytor. Vidrör inte motorn eller ljuddämparen. Dessa delar blir extremt varma under användning och förblir varma under en tid efter att motorn stängts av. Låt motorn svalna helt innan du utför underhåll eller justeringar.
- Stäng av motorn omedelbart om maskinen är onormalt bullrig eller om den vibrerar. Koppla i dessa fall bort tändstiftsledningen och leta efter orsaken. Ovanligt ljud eller ovanliga vibrationer är i allmänhet tecken på någon form av problem.
- I följande situationer ska du stänga av motorn och ta bort hatten på tändstiftet:
 - För att utföra åtgärder på gräsklipparens undersida eller det bakre utkastet.
 - Vid underhåll, reparation eller inspektion.
 - För att bära, lyfta eller forsla bort maskinen.
 - Innan du lämnar maskinen utan uppsikt.
 - Vid anpassning av skärhöjden.
 - Innan du tar bort och tömmer uppsamlaren.
 - När maskinen har träffat ett okänt objekt.
- Använd endast delar och tillbehör som godkänts av tillverkaren. Användning av felaktiga delar och tillbehör kan orsaka personskador.
- Underhåll maskinen. Kontrollera att rörliga delar fungerar samt att inga sprickor eller andra skador som kan påverka maskinens funktion uppstått. Reparera maskinen om den är skadad. Många olyckor orsakas av dåligt underhållen utrustning.
- För att undvika brandrisk, håll motorn och ljuddämparen fria från gräs, löv, överflödigt fett och kol.
- Sänk aldrig ner maskinen i vatten eller andra vätskor. Spruta aldrig maskinen med vatten eller andra vätskor. Håll handtagen torra, rena och fria från smuts. Rengör efter varje användning.

SÄKERHETSINSTRUKTIONER FÖR MASKINER MED BRÄNSLEMOTOR



Bränsle är mycket brandfarligt och bränsleångor kan explodera vid antändning

Vidta följande försiktighetsåtgärder:

- Stäng alltid av motorn och låt den svalna innan du fyller tanken. Ta aldrig bort tanklocket eller fyll tanken när motorn fortfarande är varm. Använd aldrig verktyget utan att ha skruvat fast tanklocket ordentligt. Skruva loss tanklocket långsamt för att minska trycket i tanken långsamt.
- Tillsätt bränsle i ett rent, väl ventilerat område utomhus där det inte finns gnistor eller lågor. Skruva loss tanklocket långsamt när du har stängt av motorn. Rök inte när du fyller på bränsle. Torka genast bort utspilld bränsle från verktyget.
- Flytta maskinen minst 10 m från påfyllningsstationen innan du startar motorn. Rök inte och håll gnistor och lågor borta från området när du fyller på bränsle eller använder verktyget.
- Byt ut ett skadat avgas-, tank- eller bränslelock.
- Håll jordade ledande föremål, till exempel verktyg, borta från spänningssatta elektriska delar och anslutningar för att förhindra gnistor. Gnistor kan antända ångor.
- Använd inte maskinen med bränslesystemläckor.

ÅTERSTÅENDE RISKER

Även om du använder denna maskin i enlighet med alla säkerhetskrav, kvarstår potentiella risker för skada och skador. Följande faror kan uppstå på grund av strukturen och designen av denna produkt:

- Det finns risker för skador och materiell skada på grund av tillbehör eller plötsliga påverkan av gömda föremål vid användning.
- Det finns risker för skador och olyckor orsakade av flygande föremål.
- Långvarig exponering för ljud kan påverka användarens hälsa. Hörselskydd måste alltid användas när maskinen används.

RAYNAUDS SJUKDOM (BLEKA KALLA FINGRAR)

Den frekventa användningen av vibrerande elverktyg kan skada nerverna hos personer med nedsatt blodcirkulation (t.ex. rökare, diabetiker). I synnerhet kan fingrar, händer, handleder och/ eller armar uppvisa några av följande symtom: Smärta, stickningar, huggande känsla, domningar i kroppsdelar, huden blir blek. Om du märker ovanliga funktionsnedsättningar, avbryt arbetet omedelbart och kontakta läkare. Du kan minska riskerna avsevärt genom att följ dessa instruktioner:

- Håll kroppen och i synnerhet händerna varma kallt väder. Att arbeta med underkylda händer är den viktigaste bidragande faktorn!
- Ta regelbundna raster och röra på händerna. Detta kommer att stimulera din blodcirkulation.

BESKRIVNING (FIG. A, D, E, F)

1. Handtag
2. Motorbrytare
3. Kopplingshandtag
4. Mittenpanel
 - a. Muggbehållare
5. Gasreglage
6. Övre ram
 - a. Fästbult
7. Undre ram
8. Bränsletank
 - a. Tanklock
9. a. Lock för luftfilterkammare
 - b. Skumelement
 - c. Filter
 - d. Luftkanal
 - e. Filterkammare
10. Tändstift
11. Ljuddämpare/avgas
12. Hjul
 - a. Svänglås
13. a. Sidoutmatningsrör
 - b. Lock för sidoutmatningsöppning
14. Uppsamlare
 - a. Handtag
15. Handtag för klipphöjjustering
16. Batteri
17. Oljefyllningspunkt med peilstav
18. Lock för bakre utmatningsöppning
19. Startsnöre
20. Startknapp
21. Mulchplugg
22. Justerskruv för motorbrytare
23. Justerskruv för kopplingshandtag

Förpackningens innehåll

- Gräsklippare
- Övre ram
- Undre ram
- Uppsamlare
- Mulchplugg
- Sidoutmatningsrör
- Mittenpanel
- Laddningsadapter
- Stöden för bakutkastet
- Verktyg
- Monteringsmaterial
- Bruksanvisning

MONTERING**Ram (fig. B)**

1. Montera den nedre ramen (7) på gräsklipparen med medföljande bultar och muttrar. Höjden kan justeras genom att montera den nedre ramen i H (för hög) eller L (för låg).
2. Skjut den övre ramen (6) över den nedre ramen och justera hålen. Sätt in monteringsbulten (6a) genom hålet, placera knoppen på den och dra åt ordentligt.

Startkabel

1. Placera startsnöret på höger sida av handtaget.
2. Dra kabeln genom kabelkanalen.
3. Fäst startsnöret med hjälp av plasthylsan.

Motorbrytare- och kopplingskabel

1. Placera kabeln för motorbrytaren i öppningen på motorbrytarehandtaget (2).
2. Placera kabeln för kopplingen i öppningen på kopplingshandtaget (3).

Uppsamlare

1. Öppna locket till den bakre utmatningsöppningen (18).
2. Ta bort mulchpluggen (22).
3. Häng uppsamlaren (14) på ramen så att locket över den bakre utmatningsöppningen (18) precis täcker toppen av uppsamlingspåsen.

Mulchplugg (fig. D)

Använd inte uppsamlaren när mulchpluggen och sidoutmatningsröret används.



Mulchpluggen passar bara på ett sätt och används för en smidigare utmatning av gräs till sidoutmatningsöppningen.

1. Öppna locket till den bakre utmatningsöppning (18).
2. Sätt i mulchpluggen (22).

Sidoutmatningsrör

1. Öppna locket till den sidoutmatningsöppning (13b).
2. Sätt i sidoutmatningsröret (13a).

Mittpanel

1. Placera mittpanelen (4) på övre ramen (6).
2. Skruva fast mittenpanelen med medföljande skruvar.

Stöden för locket till bakre utmatningsöppning (fig. C)

1. Öppna locket till bakre utmatningsöppning (18).
2. Montera de två stöden.
3. Låt locket ligga mot stöden.

FÖRE FÖRSTA ANVÄNDNINGEN**OLJA OCH BRÄNSLE**

Denna maskin levereras utan bränsle och olja. Före användning, fyll på bränsle och olja till rätt nivå. Om du använder maskinen utan, med för liten eller fel bränsle och/eller olja kan det orsaka allvarliga motorskador som inte omfattas av garantin

Fyllning med olja

Använd 4-takts motorolja. SAE 10W-30 är lämplig för allmänt bruk vid alla temperaturer. Annan viskositet kan användas när den genomsnittliga omgivande temperaturen ligger inom specificerade intervall.

1. Ta bort oljestickan (17) från fyllpunkten.
2. Fyll vev höljet med angiven mängd olja.
3. Sätt tillbaka oljestickan (17).

Bränsle

Rök inte nära tanken eller där bränsle lagras och släck alla antändningskällor.



Under vissa förhållanden kan bränsle vara mycket brandfarligt och explosivt.



Utspillt bränsle eller bränsleångor kan antändas. Om bränsle har spillts, se till att området har torkat innan du startar om motorn.



Tanka endast i en välventilerad miljö och med motorn avstängd. Undvik upprepad eller långvarig hudkontakt och inandning av ångorna.

- Fyll inte tanken för mycket (bränsle ska inte nå upp till inloppsmunstycket). Efter tankning, se till att tanklocket är stängt och säkrat.
- Se till att du inte släpper ut något bränsle vid tankning.

Påfyllning av bränsle

1. Rengör bränslelocket (8a) och inloppsmunstycket innan du öppnar det.
2. Skruva sakta loss tanklocket och ta ut det.
3. Fyll tanken (8) till 80% med blyfri Euro 98 (E5) bensin.
4. Stäng bränsletanklocket (8a) ordentligt.
5. Torka upp utspilld olja.
6. Flytta maskinen cirka 10 m från påfyllningsstationen/bränslebehållaren innan du startar motorn.

Justera klipphöjden

Stäng av motorn innan du justerar klipphöjden. Kniven kan orsaka allvarliga skador.

1. Flytta handtag (15) till ett annat spår.



Ladda batteriet

Ladda batteriet i fem timmar innan du använder den elektriska startfunktionen.



1. Anslut laddarens kontakt till batteriet (16).
2. Sätt i den andra kontakten i ett eluttag.

ANVÄNDNING

Starta motorn

-  Frigör alltid kopplingen innan du startar motorn. När kopplingshandtaget förs framåt, kör maskinen framåt.
-  Kniven sätter omedelbart igång när motorn startas.
-  Om det är kallt, låt motorn värmas upp i några minuter.



Med startsnöret

1. Flytta gasreglaget (5) till I-läget.
2. Håll motorbrytaren (2) mot handtaget (1).
3. Släpp kopplingshandtaget (3).
4. Dra långsamt i startsnöret (19) tills du känner motstånd. Dra sedan kraftigt i startsnöret för att starta motorn.
5. Flytta gasreglaget (5) till "run"-läget (mellan  och .

Med startknappen

1. Flytta gasreglaget (5) till I-läget.
2. Håll motorbrytaren (2) mot handtaget (1).
3. Släpp kopplingshandtaget (3).
4. Tryck försiktigt in startknappen (20).

Använd kopplingshandtaget

-  Styr kopplingshandtaget snabbt och fullt ut. Låt inte kopplingen glida.
-  Med växelhastighetsreglaget (21) kan du justera framåtfarten.

1. Håll kopplingshandtaget (3) mot styret (1) för att köra framåt.
2. Släpp kopplingen för att stoppa maskinen.

Använd gasreglaget

-  När kniven roterar med den förinställda hastigheten uppstår en sugeffekt som förbättrar lyftet av gräset och ger en jämnare klippning.

- Ställ in gasreglaget (5) på -läget för bästa klippresultat.

Stäng av motorn

1. Ställ in gasreglaget (5) på -läget.
 2. Släpp kopplingen (3) för att stoppa maskinen.
 3. Släpp motorbrytaren (2) för att stänga av motorn.
- Kniven fortsätter att rotera några sekunder efter att motorn stängts av. Ta bort tändstiftshatten om klippare lämnas obevakad.



TRANSPORT OCH FÖRVARING

Följ anvisningarna nedan vid transport eller förvaring av maskinen:

- Om maskinen ska tas ur drift under en månad eller längre, töm bränsletanken och byt oljan. Detta förebygger senare startproblem.
- Töm bränsletanken utomhus.
- Rengör noggrant maskinen och förvara den övertäckt på ett torrt ställe.
- Förvara aldrig en maskin med bränsle i motorn i en byggnad där öppna lågor eller gnistor kan förekomma.
- Använd arbetshandskar vid transport.
- Håll motorn, ljuddämparen, batteriet och bränsletanken fria från gräs, löv eller överflödigt fett.
- Låt motorn svalna i minst 30 minuter.
- För att undvika bränsleläckage, håll alltid maskinen i upprätt läge.

RENGÖRING OCH UNDERHÅLL



Regelbunden rengöring och underhåll är avgörande för att maskinen ska fungera korrekt och under lång livslängd.

-  Utför inga rengörings- eller underhållsarbeten när motorn är igång.
-  Rök inte under följande aktiviteter. Utför inte arbete i närheten av gnistor, lågor eller öppna flammor.
-  Rengör aldrig motorn med vatten eller en högtrycksrengörare. Vatten i motorn kan orsaka kortslutning eller korrosion.

Inspektera kniven

1. Luta maskinen åt höger så att ventilen är i upprätt läge. Detta förhindrar bränsleläckage och startproblem.
2. Inspektera kniven för att se om den har skador, sprickor, kraftig rost eller korrosion. En trubbig kniv kan slipas. En kniv som är mycket sliten, böjd, spräckt eller skadad ska bytas ut.

Ta loss och montera kniven (fig. G)



-  Använd skyddshandskar vid borttagning och montering.
-  Använd ett träblock för att förhindra att kniven roterar.

1. Lossa och ta bort bulten och brickan med en hylsnyckel.
2. Ta av kniven.
3. Montera (nya) kniven med hjälp av bulten och brickan. Placera brickan med den konkava sidan mot kniven.
4. Spänn fast bulten med en momentnyckel.
5. Kontrollera knivens balans efter montering.

Rengör uppsamlaren

1. Rengör uppsamlaren med hjälp av en trädgårdsslang.
2. Låt den torka helt innan den används igen. En våt uppsamlare kan lätt bli tilltäppt under användning.

Tappa av olja

-  Töm den använda oljan medan motorn är varm. Varm olja rinner ut snabbare och mer fullständigt.
-  När du dränerar oljan måste bränsleröret vara tomt. Kör motorn tills den stannar på grund av brist på bränsle.

1. Torka av området runt oljepåfyllningslocket.
2. Öppna påfyllningslocket med oljestickan (17).
3. Placera ett oljetråg bredvid maskinen för att samla upp den använda oljan.
4. Luta maskinen åt höger. Den använda oljan töms genom påfyllningshalsen.
5. Avlägsna oljan enligt lokala riktlinjer.

Kontrollera oljenivån

-  Oljenivån bör alltid kontrolleras innan start.

1. Ta bort oljestickan (17) från fyllpunkten.
2. Rengör mätstickan.
3. Sätt in oljestickan i fyllningshålet några sekunder innan du drar ut det igen.
4. Kontrollera oljenivån. Oljenivån måste vara mellan hög och låg.

- Om nivån är under nivån, fyll oljan upp. Använd en tratt för att förhindra spill.
- Montera mätstickan.

Rengöring av luftfiltret



Använd inte maskinen utan ett luftfilter eller med ett skadat luftfilter. Jord kan komma in i motorn och orsaka skador på motorn.

Luftfiltret bör rengöras var 50:e driftstimme.

- Ta av luftfilterlocket (9a).
- Ta bort skumelementet (9b) och luftfiltret (9c) från filterhållaren (9e).
- Inspektera skumelementet och filtret. Byt ut vid behov.
- Rengör filtret genom att knacka det mot en hård yta flera gånger eller genom att blåsa tryckluft inifrån. Torka aldrig av jord från filtret. Detta kan orsaka att jord fastnar mellan fibrerna.
- Använd en fuktig trasa för att torka av jord från insidan av luftfiltreringsenheten och locket. Förhindra att jord tränger in i luftkanalen (9d) till förgasaren.
- Placera skumelementet (9b) och filtret (9c) i filterhållaren (9e) och byt ut locket (9a).

Kontrollera tändstiftet

- Ta bort hatten (10) på tändstiftet och torka bort smuts från tändstiftet.
- Ta bort tändstiftet med hjälp av en tändstiftsnyckel.
- Om elektroderna är slitna eller om isolatorn är sprucken eller knäckt, byt ut tändstiftet.
- Mät öppningen mellan tändstiftet och elektroden med en lämplig mätare. Öppningen ska vara mellan 0,7 och 0,8 mm. Justera öppningen genom att försiktigt böja sideelektroden med hjälp av ett lämpligt verktyg.
- Skruva försiktigt fast tändstiftet för hand.
- Sätt på tändstiftshatten.



Ett löst tändstift kan överhettas och skada motorn. Ett för hårt åtdraget tändstift kan skada gångorna i topplocket.

TEKNISKA DATA

Cylinderkapacitet	cc	196
Motor	typ	typ4-takts OHV luftkyld
Maxeffekt	kW	4,2
Tomgångsvarvtal	min ⁻¹	1.900
Max. varvtal	min ⁻¹	2.800
Startsystem		dragningsstarten / elektrisk
Klipphöjd	mm	25-75
Klippbredd	mm	508
Mått på framhjul	tum	8
Mått på bakhjul	tum	11
Max. knivhastighet	min ⁻¹	2.800
Uppsamlarens kapacitet	L	65
Bränsletankkapacitet	L	1
Oljetankkapacitet	L	0,6
Bränsle	blyfritt	Euro 98 (E5)
Olja	typ	SAE 10W-30
Tändstift	typ	F7RTC
Vikt	kg	43
Ljud och vibrationer		
L _{pA} (ljudtryck) *	dB(A)	95,9
L _{WA} (ljudeffekt) *	dB(A)	98
a _h (vibrationer) **	m/s ²	7,76
Batteri		
Typ		blysyra
Spänning	VDC	12
Kapacitet	mAh	4.000
Effekt	Wt	48
Laddningstid	t	2,5
Mått (L × B × H)	mm	120 × 60 × 95
Vikt	kg	1,95
Laddare		
Nätspänning	V	100-240
Nätfrekvens	Hz	50/60
Utgångsspänning	V	12
Utgångsström	A	1
Utgångseffekt	W	12
Ingångseffekt	W	15
Skyddsklass		II
Vattenskyddsnivå		IP20
Laddningstemperatur	°C	< 50
Kabellängd	m	1,5

Ljudtrycksnivån på arbetsplatsen.

* Osäkerhet K = 3 dB(A)

** Osäkerhet K = 1,5 m/s²

Förbehåll för ändringar. Specifikationer kan ändras utan föregående meddelande.



Bär hörselskydd.

PROBLEM OCH LÖSNINGAR

Störningar som uppstår under användning kan ofta enkelt åtgärdas. Om du är osäker, kontakta en specialist.

Problem	Möjlig orsak	Möjlig Lösning
Motorn startar inte	Kabeln till motorswitch är inte korrekt inställd	Justera kabeln korrekt
	Batteri ej (tillräckligt) laddat (vid elektrisk start)	Ladda batteriet fullständigt
	Ingen bränsle, eller felaktigt/gammalt bränsle	Fyll tanken med rätt bränsle
	Smutsigt luftfilter	Rengör eller byt luftfiltret
	Tändstift och/eller tändstiftshatt är löst eller är kopplad bort	Skruva åt tändstiftet och sätt på tändstiftshatten
	Felaktigt, smutsigt eller dåligt inställt tändstift	Justera tändstiftet korrekt, rengör eller byt ut
	Förgasaren är full med bränsle	Ta bort luftfiltret och dra i startsnöret tills förgasaren är tom
Motorn startar svårt eller tappar kraft	Smut, vatten eller gammalt/dåligt bränsle i tank och/eller bränslerör	Töm och rengör tanken och bränsleröret och fyll på med färskt bränsle
	Ventilationsöppningen i bränsletanken är igensatt	Rengör eller byt tanklocket
	Smutsigt luftfilter	Rengör eller byt luftfiltret
Motorn går ojämnt och/eller har dålig stationär gång	Tändstiftet är smutsigt eller defekt eller dåligt inställt	Rengör eller byt tändstiftet eller justera på nytt
	Smutsigt luftfilter	Rengör eller byt luftfiltret
	Luftintagsöppningarna i motorn är igensatta	Rengör luftintagsöppningarna
	Kylflänsar och/eller luftflöde under motorhöljet är igensatta	Rengör kylflänsar och/eller luftflöde
Maskinen blir överhettad	Låg oljenivå i motorn	Fyll på oljetanken
	Smutsigt luftfilter	Rengör eller byt luftfiltret
	Blockerat luftintag	Rengör flätkåpan
Gräsklipparen vibrerar överdrivet	Klippmekanismen är löst	Skruva fast klippmekanismen ordentligt
	Klippmekanismen/snabbknivar är inte i balans	Kontakta en servicepunkt

UNDERHÅLLSTABELL

Regelbundet underhåll är viktigast för bästa prestanda och säker drift. För att säkerställa bästa kvalitet och tillförlitlighet, använd bara nya, original reservdelar eller deras motsvarighet för reparation och utbyte.



Utför aldrig underhållsarbete medan maskinen är igång.

	Åtgärd	Varje användning	Varje säsong eller 25:e timme	Var 6:e månad eller 50:e timme	Varje år eller 100 timmar	Varannat år eller 250 timmar
Motorolja	Kontrollera nivå	×				
	Byt			×		
Luftfilter	Kontrollera	×				
	Rengör			×		
Tändstift	Byt				×	
	Kontrollera, rengör, justera					×
Svånghulets bromsbelägg (typ A)	Kontrollera				×	
Bränsletank och -filter	Rengör		×			
Bränslerör och förgasare	Kontrollera	Varannat år. Byt ut vid behov				
Ventilspel	Kontrollera, justera				×	
Förbränningskammare	Rengör	Efter var 200:e drifttimme				

BENZINMOTORPLÆNEKLIPPER 57026



ADVARSEL

Læs alle sikkerhedsadvarsler og alle instruktioner, og gem dem til fremtidig brug. Såfremt advarsler og instruktioner ikke følges, kan dette medføre elektrisk stød, brand og/eller alvorlige ulykker. Hvis dette produkt gives til en anden person, skal denne brugsanvisning også medfølge.



SCAN QR KODEN



Du kan få standard sikkerhedsinstruktioner, garantibetingelser og oplysninger om ansvarlig bortskaffelse af dette produkt ved at scanne denne QR-kode.

De følgende symboler er relevante ved brug af produktet. De kan også vises på produktet eller henvises til i denne brugsanvisning.



Angiver risiko for personskader eller skader på udstyret.



Vigtig information om brugen af maskinen.



Læs brugsanvisning og instrukser.



Bær høreværn.



Bær øjenværn.



Bær sikkerhedssko.



Bær arbejdshandsker.



Bær passende arbejdstøj.



Bær støvmaske.



Hold omkringstående personer væk fra maskinen.



Ryg ikke i nærheden af maskinen.



Brug ikke maskinen i omgivelser hvor der kan være gnister, flammer eller åben ild.



Eksplodingsfare.



Varme dele kan give forbrændinger. Hold afstand til varme dele.



Brandfare.



Risiko for personskade fra skarpe knive.



Fare for ætsende stoffer.



Brug ikke maskinen i et lukket rum uden ventilation. Kulilte er dødbringende.



Fare for flyvende spåner.



Brug kun maskinen udenfor, i godt ventilerede omgivelser.



Skæring af knive i bevægelse. Placer ikke dine hænder eller fødder nær eller under skærepladeåbningen.



Udsæt ikke opladeren og/eller batteriet for temperaturer over 40°C.



Udsæt ikke opladeren og/eller batteriet for vand. Dyp ikke opladeren og/eller batteriet ned i vand.



Prik ikke opladeren og/eller batteriet igennem eller brænd det.



Smid ikke opladeren og/eller batteriet væk i uegnede containere.

SIKKERADVARSLER

Ved brug af dette udstyr, vær da altid opmærksom på de vedlagte sikkerhedsadvarsler såvel som de supplerende sikkerhedsadvarsler.

AF HENSYN TIL DIN SIKKERHED

- Dette maskin er udelukkende godkendt
 - til brug i overensstemmelse med beskrivelserne og sikkerhedsinstruktionerne angivet i denne brugervejledning;
 - til slåning af naturligt græs.
- Maskinen er ikke designet til erhvervsbrug.
- Brugeren er ansvarlig for enhver skade på tredjepart og/eller skade på deres ejendom.
- Uautoriserede ændringer af maskinen udelukker ethvert ansvar fra importørens/producentens side for skader deraf.

Generelle sikkerhedsinstruktioner

- Denne maskine er ikke beregnet til brug af personer (herunder børn under 8 år) med nedsatte fysiske, sensoriske eller mentale evner, eller manglende erfaring og viden, medmindre de er blevet vejledt eller instrueret i brugen af maskine af en person, der er ansvarlig for deres sikkerhed. Børn må ikke lege med maskine. Rengøring og vedligeholdelse af brugeren må ikke foretages af børn uden opsyn.
- Brug robuste sko eller støvler for at beskytte dine fødder.
- Brug lange bukser for at beskytte dine ben.
- Brug aldrig maskinen uden beskyttelsesdækslet.
- Arbejd aldrig i dårligt lys eller under dårlige vejrforhold.
- Fjern fremmede genstande fra plænen, som kan slynges ud af maskinen, inden du bruger den. Vær opmærksom på fremmede genstande, som kan slynges ud af maskinen under brug.
- Kontrollér, at alle bolte, møtrikker og skruer er stramme.
- Kontrollér, at klippekniven og knivens skrue er korrekt fastgjort. Når klippekanterne skal slibes, skal de slibes på begge sider for at undgå ubalance. Hvis klippekniven er beskadiget, skal den udskiftes.
- Bær altid lange bukser og solide, skridsikre sko, når du bruger maskinen.
- Når maskinen bruges på en skråning eller et skrånende stykke græsplæne, skal dette kun gøres vinkelret på skråningerne, ikke opad eller nedad.
- Brug ikke maskinen, når sikkerhedssystemer er blevet ændret/deaktiveret.
- Brug ikke maskinen ved træthed, sygdom eller under påvirkning af alkohol eller andre stoffer.
- Brug ikke maskinen uden mulching-prop eller opsamler.
- Vip aldrig maskinen op med aktiveret motor. Placer aldrig hænder og fødder under maskinen eller ind i åbningen til bagudkast, når motoren er aktiveret. Hold hænder og fødder væk fra bevægelige dele.
- Ved selvkørende maskiner skal det selvkørende system frakobles, inden motoren startes.

- Forcér ikke maskinen. Brug den korrekte maskine til det, du ønsker at anvende den til. Med den korrekte maskine opnås et bedre og mere sikkert resultat. Lad aldrig motoren køre med unødvendig høj hastighed.
- Lad ikke motoren køre uden opsyn.
- Undgå kontakt med varm brændstof, olie, udstødningsgasser og varme overflader. Rør ikke ved motoren og lyddæmperen på udstødningen. Disse dele bliver meget varme under brug, og forbliver varme noget tid efter, at motoren er slukket. Lad motoren køle helt af, inden du udfører vedligeholdelse eller justeringer.
- Deaktiver omgående motoren ved unormal støj eller rystelser. Frakobl tændrørskablet, og find årsagen. Unormal lyd eller rystelser er generelt tegn på problemer.
- Stop motoren, og fjern tændrørskappen i følgende situationer:
 - For udførelse af aktiviteter under plæneklipperen eller ved åbningen til bagudkast.
 - For udførelse af vedligeholdelse, reparationer eller eftersyn.
 - For at bære, løfte eller fjerne maskinen.
 - Når maskinen skal efterlades uden opsyn.
 - For at justere klippehøjden.
 - For at fjerne og tømme opsamleren.
 - Efter at have ramt en fremmed genstand.
- Brug kun tilbehør, som er godkendt af producenten. Brug af forkert tilbehør kan forårsage tilskadekomst.
- Vedligeholdelse maskinen. Kontrollér de bevægelige deles funktion, brud og andre omstændigheder, som kan påvirke maskinens funktion. Få maskinen repareret, hvis den er beskadiget. Mange ulykker forårsages af dårligt vedligeholdt apparatur.
- Hold motor og udstødningslyddæmper fri for græs, blade, overdreven fedt eller kulstof for at undgå risiko for brand.
- Oversprøjt eller nedskænk aldrig maskinen i vand eller andre væsker. Hold håndtag tørre, rene og fri for snavs. Rengør maskinen efter hver brug.

SIKKERHEDSINSTRUKTIONER FOR BRÆNDSTOFDREVET VÆRKTØJ



Brændstof er meget brandfarligt, og dampene kan eksplodere, når de antændes.

Tag følgende forholdsregler:

- Inden påfyldning af brændstof skal du altid slukke for motoren og lade den køle af. Fjern aldrig tankdækslet eller fyld tanken, mens motoren er varm. Brug aldrig værktøjet uden at skruer tankdækslet fast. Skru tankdækslet langsomt af for at reducere trykket i tanken langsomt.
- Tilsæt brændstof i et rent, godt ventileret område udendørs, hvor der ikke er gnister eller flammer. Skru tankdækslet langsomt af, når du har slukket motoren. Ryg ikke, mens du påfylder brændstof. Tør straks spildt brændstof af værktøjet.
- Flyt maskinen mindst 10 m fra påfyldningsområdet, inden du starter motoren. Ryg ikke, og hold gnister og åben ild væk fra området, mens du påfylder brændstof eller bruger værktøjet.
- Udskift en beskadiget udstødning, tank eller tankdæksel.
- Hold jordforbundne, strømførende genstande, såsom værktøj, væk fra strømførende, elektriske dele og forbindelser for at undgå gnister. Gnister kan antænde dampe.
- Brug ikke maskinen hvis der er lækager i brændstofsysteet.

RESTRISICI

Selv hvis du bruger denne maskine i overensstemmelse med alle sikkerhedsregler, forbliver potentielle risici for skader og skader stadig eksisterende. Følgende farer kan opstå som følge af produktets struktur og design:

- Der er risiko for skade og materielle skader som følge af vedhæftninger eller pludselig påvirkning af skjulte genstande under brug.
- Der er risiko for skader og ulykker forårsaget af flyvende genstande.

- Langvarig udsættelse for støj kan påvirke brugerens helbred. Der skal altid bæres høreværn, når maskinen bruges.

RAYNAUDS SYNDROM (HVIDE FINGRE)

Hypig brug af vibrerende elværktøj kan beskadige nerverne hos personer, hvis blodcirkulation er nedsat (f.eks. rygere, diabetikere). Især fingre, hænder, håndled og/eller arme kan udvise nogle af følgende symptomer: Smerter, prikken, stikken, følelseløshed i kropsdele, bleg hud. Hvis du bemærker usædvanlige funktionsnedsættelser, skal du straks stoppe med at arbejde og konsultere en læge. Du kan reducere risikoen betydeligt ved at følge disse instruktioner:

- Hold din krop og især dine hænder varme i koldt vejr. At arbejde med kolde hænder er den største medvirkende faktor!
- Hold regelmæssige pauser, og bevæg dine hænder. Dette vil stimulere din blodcirkulation.

BESKRIVELSE (FIG. A, D, E, F)

1. Håndtag
2. Motorafbryder
3. Koblingshåndtag
4. Midterpanel
 - a. Kopholder
5. Gashåndtag
6. Øverste ramme
 - a. Fastgørelsesbolt
7. Nederste ramme
8. Brændstoftank
 - a. Tankdæksel
9.
 - a. Luftfilterdæksel
 - b. Skumfilter
 - c. Filter
 - d. Luftledning
 - e. Filtrum
10. Tændrør
11. Lyddæmper/udstødning
12. Hjul
 - a. Dreje lås
13.
 - a. Sideudkastrør
 - b. Dæksel for sideudkaståbning
14. Opsamler
 - a. Håndtag
15. Håndtag til klippehøjdejustering
16. Batteri
17. Oliestop med pejlestang
18. Dæksel til bagudkaståbning
19. Startsnor
20. Startknap
21. Mulching-prop
22. Indstillingsskrue for motorafbryder
23. Indstillingsskrue for koblingshåndtag

Pakningsindhold

- Plæneklipper
- Øverste ramme
- Nederste ramme
- Opsamler
- Mulching-prop
- Sideudkastrør
- Midterpanel
- Opladeradapter
- Støtter til bagudkast
- Værktøj
- Monteringsmateriale
- Brugsanvisning

MONTERING

Ramme (fig. B)

1. Monter den nedre ramme (7) på plæneklipperen med de medfølgende bolte og møtrikker. Højden kan justeres ved at montere den nedre ramme i H (for høj) eller L (for lav).
2. Skyd den øverste ramme (6) på den nederste ramme og justér hullerne. Sæt fastgørelsesbolten (6a) gennem hullet, placer knoppen på den og stram godt til.

Startsnor

1. Anbring startsnoren på håndtagets højre side.
2. Før ledningen gennem kabelrenden.
3. Fastgør startsnoren med plastikbøsningen.

Motorafbryder- og koblingskabel

1. Anbring motorafbryderskablet i motorafbrydershåndtagets (2) åbning.
2. Anbring koblingskablet i koblingshåndtagets (3) åbning.

Opsamler

1. Åben klappen til bagudkaståbning (18).
2. Fjern mulching-proppen.
3. Hæng opsamlingsposen (14) på rammen, så låget på den bagudkaståbning (18) præcist dækker toppen af opsamleren.

Mulching-prop



Brug ikke græsopsamleren, hvis mulching-proppen eller sideudkastrøret anvendes.



Mulchproppen passer kun på én måde og bruges til en mere glidende udkastning af græs til sideudkaståbningen.

1. Åben klappen til bagudkaståbning (18).
2. Anbring mulching-proppen (22).

Sideudkastrør

1. Åben klappen til sideudkaståbning (13b).
2. Anbring sideudkastrøret (13a).

Støtter til bagudkast (fig. C)

1. Åbn klappen til bagudkaståbning (18).
2. Anbring de to støtter.
3. Lad klappen hvile på støtterne.

Midterpanel

1. Anbring midterpanelet (4) på øverste ramme (6).
2. Fastgør midterpanelet med de medfølgende skruer.

FØR FØRSTE ANVENDELSE

OLIE OG BRÆNDSTOF



Denna maskin leveres uden brændstof og olie. Før brug skal du fylde brændstof og olie på til det korrekte niveau. Betjening af maskinen uden, med for lidt eller forkert brændstof og/eller olie kan forårsage alvorlige motorskader, der ikke vil være omfattet af garantien.

Påfyldning af olie

Brug 4-takts motorolie. SAE 10W-30 er egnet til almindeligt brug ved alle temperaturer. Anden viskositet kan bruges, når den gennemsnitlige omgivende temperatur er inden for de angivne intervaller.

1. Fjern oliepipinden (17) fra påfyldningsstedet.
2. Fyld krumtaphuset med den foreskrevne mængde olie.
3. Sæt oliepipinden (17) på plads igen.

Brændstof



Ryg ikke i nærheden af tanken, eller hvor der er opbevaret brændstof, og sluk alle antændelseskilder.



Under visse forhold er benzin ekstremt brandfarligt og eksplosivt.



Spildt brændstof eller benzindampe kan antændes. Hvis der er spildt brændstof, skal du sørge for, at området tørres, før motoren genstartes.



Tank kun i et godt ventileret miljø og med motoren slukket. Undgå gentagen eller langvarig hudkontakt og indånding af dampene.

- Fyld ikke for meget på brændstoftanken (der må ikke være brændstof i indløbsdysen). Efter påfyldning skal det sikres, at tankdækslet er lukket og sikret.
- Sørg for, at du ikke spilder brændstof ved tankning.

Påfyldning af brændstof

1. Rengør tankdækslet (8a) og indløbsdysen, hvis det er nødvendigt.
2. Skru langsomt tankdækslet af, og fjern det.
3. Fyld tanken (8) op til 80% med blyfri Euro 98 (E5) benzin.
4. Luk tankdækslet (8a) godt.
5. Tør spildt brændstof op.
6. Før motoren startes, skal du flytte værktøjet ca. 10 m væk fra påfyldningsområdet/brændstofbeholderen.

Justering af klippehøjde



Stop motoren inden justering af klippehøjden. Klippekniven kan forårsage alvorlig tilskadekomst.

1. Flyt håndtaget (15) til en anden rille.

Opladning af batteri



Oplad batteriet i 5 timer inden brug af den elektriske startfunktion.

1. Sæt opladerens stik i batteriet (16).
2. Sæt den anden ende i stikkontakten.

ANVENDELSE

Start af motor



Slip altid koblingshåndtaget, inden motoren startes. Når koblingshåndtaget er trykket fremad, vil maskinen køre fremad.





Klippekniven begynder at bevæge sig med det samme, når motoren startes.



Lad motoren køre varm et par minutter, hvis det er koldt.

Med startsnor

1. Flyt gashåndtaget (5) til 'N'-position.
2. Hold motorafbryderen (2) trykket ind mod håndtaget (1).
3. Slip koblingshåndtaget (3).
4. Træk langsomt i startsnoren (19) indtil der mærkes modstand. Træk derefter kraftigt i startsnoren for at starte motoren.
5. Flyt gashåndtaget (5) til 'run'-position (mellem  og .

Med startknap

1. Flyt gashåndtaget (5) til -position.
2. Hold motorafbryderen (2) trykket ind mod håndtaget (1).
3. Slip koblingshåndtaget (3).
4. Tryk let på startknappen (20).

Betjening af koblingshåndtag



Betjen koblingshåndtaget med hurtige og komplette bevægelser. Lad ikke koblingen glide.



Med gearhåndtaget (21) kan du indstille fremadgående hastighed.

1. Hold koblingshåndtaget (3) mod håndtaget (1) for at køre fremad.
2. Slip koblingshåndtaget for at stoppe.

Betjening af gashåndtag



Når klippeknaven roterer ved forudindstillet hastighed, skabes en sugeeffekt, hvorved græsset løftes og klippes bedre.

- Anbring altid gashåndtaget (5) i -position under græsslåning for det bedste klipperesultat.

Slukning af motor

1. Flyt gashåndtaget (5) til -position.
2. Slip koblingshåndtaget (3) for at stoppe den fremadrettede bevægelse.
3. Slip motorskifteren (2) for at slukke motoren.

- Klippekniven roterer fortsat et par sekunder efter, at motoren er slukket. Fjern tændrørshætten, hvis maskinen efterlades uden opsyn.

TRANSPORT OG OPBEVARING

Følgende forskrifter skal følges, når maskinen transporteres eller skal opbevares.

- Hvis maskinen ikke skal bruges en måned eller længere, skal brændstoftanken tømmes, og olien skiftes. Det forhindrer problemer, når maskinen skal bruges igen.
- Tøm brændstoftanken udendørs.
- Rengør maskinen grundigt, og stil maskinen overdækket et tørt sted.
- Opbevar aldrig maskinen med brændstof i motoren i en bygning, hvor åben ild eller gnister kan opstå.
- Bær beskyttelseshandsker under transport.
- Sørg for, at motor, lyddæmper, batteri og brændstoftank er fri for græs, blade og overskydende fedt.
- Lad motoren afkøle i 30 minutter.
- Hold altid maskinen opretstående for at undgå brændstoftæklage.

RENGØRING OG VEDLIGEHOLDELSE

Regelmæssig rengøring og vedligeholdelse er afgørende for, at maskinen kan fungere ordentligt og have en lang levetid.



Udfør ikke rengøring eller vedligeholdelse, mens motoren kører.



Ryg ikke under følgende aktiviteter. Udfør ikke arbejde i nærheden af gnister, flammer eller åben ild.



Rengør aldrig motoren med vand eller med en højtryksrenser. Vand i motoren kan forårsage en kortslutning eller korrosion.

Kontrollér klippeknaven

1. Vip maskinen mod højre, så ventilationsåbninger er opad. Det forhindrer brændstoftæklage og problemer med at starte.
2. Kontrollér klippeknaven for skader, revner og overdreven rust. En sløv klippeknav kan slibes, men en klippeknav, som er overbrugt, bøjet, revnet eller beskadiget skal skiftes.

Fjernelse og montering af klippeknav (fig. G)



Bær beskyttelseshandsker under fjernelse og montering.



Brug en træklods for at undgå, at klippeknaven begynder at rotere.

1. Fjern boltene og skiven med en topnøgle.
2. Fjern klippeknaven.
3. Montér (nye) klippeknaven med boltene og skiven. Anbring skiven med den hule side mod klippeknaven.
4. Spænd boltene fast med en momentnøgle.
5. Kontrollér klippeknavens balance efter montering.

Rengøring af opsamleren

1. Skyl opsamleren med en haveslange.
2. Lad opsamleren tørre helt inden brug. En våd opsamler vil hurtigt blive tilstoppet under brug.

Aftapning af olie



Afløb den anvendte olie, mens motoren er varm. Varm olie løber hurtigere og mere fuldstændigt af.



Når du tømmer olien ud, skal brændstoffledningen være tom. Kør motoren, indtil den stopper på grund af mangel på brændstof.

1. Tør overflade omkring oliepåfyldningshætten ren.
2. Åbn påfyldningshætten med målepind (17).
3. Anbring en egnet bakke ved siden af maskinen til at opfange den brugte olie.
4. Vip maskinen mod højre. Den brugte olie udledes gennem påfyldningshalsen.
5. Fjern olie i henhold til lokale retningslinjer.

Kontrollér oliestanden



Olieniveauet skal altid kontrolleres inden start.

1. Fjern oliepipinden (17) fra påfyldningsstedet.
2. Rengør oliepipinden.
3. Sæt oliepipinden ind i påfyldningshullet i et par sekunder, inden du trækker den ud igen.
4. Kontrollér oliestanden. Oliestanden skal være en værdi mellem høj og lav.
5. Hvis niveauet er under det niveau, så fyld mere olie på. Brug en tragt for at forhindre spild.
6. Sæt oliepipinden i.

Rengøring af luftfilteret



Brug aldrig maskinen uden et luftfilter eller med et beskadiget luftfilter. Ord kan trænge ind i motoren og forårsage skade på motoren.

Rens luftfilteret for hver 50 driftstimer.

1. Fjern luftfilterdækslet (9a).
2. Fjern skumelementet (9b) og luftfilteret (9c) fra filterholderen (9e).
3. Kontrollér skumelementet og filtret. Skift om nødvendigt.
4. Rengør filtret ved at banke det mod en hård overflade eller ved at blæse trykluft mod undersiden. Tør aldrig jord af filteret. Det medfører, at jorden sætter sig fast mellem fibrene.
5. Brug en fugtig klud til at fjerne jord fra indersiden af luftfilterbasen. Undgå, at der kommer jord i luftkanalen (9d) til karburatoren.
6. Placer skumelementet (9b) og filteret (9c) i filterholderen (9e) og sæt dækslet (9a) på igen.

Vedligeholdelse af tændrør

1. Fjern tændrørshætten (5) og jorden omkring tændrøret.
2. Fjern tændrøret med en tændrørsnøgle.
3. Skift tændrøret, hvis elektroderne er slidte, eller hvis isolatoren er revnet eller brækket af.
4. Mål afstanden mellem elektroden og tændrøret med et egnet målebånd. Åbningen skal være mellem 0,7 og 0,8 mm. Justér åbningen ved forsigtigt at bøje sideelektroden med et egnet værktøj.
5. Montér forsigtigt tændrøret med hånden.
6. Montér tændrørshætten på tændrøret.



Et løst tændrør kan forårsage, at motor bliver overophedet og beskadiget. Et for stramt spændt tændrør kan beskadige gevindet i cylinderhovedet.

TEKNISKE DATA

Cylinderindhold	cc	196
Motor	type	4-takts OHV luftkølet
Maks. effekt	kW	4,2
Tomgangshastighed	min ⁻¹	1.900
Maks. hastighed	min ⁻¹	2.800
Startsystem		trækstart / elektrisk
Klippehøjde	mm	25-75
Klippebredde	mm	508
Mål på forhjul	tomme	8
Mål på baghjul	tomme	11
Maks. knivhastighed	min ⁻¹	2.800
Kapacitet i opsamlere	L	65
Kapacitet i brændstoftank	L	1
Kapacitet i motorolietank	L	0,6
Brændstof	blyfri	Euro 98 (E5)
Olie	type	SAE 10W-30
Tændrør	type	F7RTC
Vægt	kg	43
Lyd og vibrationer		
L _{PA} (lydtryk) *	dB(A)	95,9
L _{WA} (akustisk effekt) *	dB(A)	98
a _h (vibrationer) **	m/s ²	7,76
Batteri		
Type		blysyre
Spænding	VDC	12
Kapacitet	mAh	4.000
Effekt	Wt	48
Opladningstid	t	2,5
Dimensioner (L × B × H)	mm	120 × 60 × 95
Vægt	kg	1,95
Oplader		
Netspænding	V	100-240
Netfrekvens	Hz	50/60
Udgangsspænding	V	12
Udgangsstrøm	A	1
Udgangseffekt	W	12
Indgangseffekt	W	15
Beskyttelsesklasse		II
Vandbeskyttelsesniveau		IP20
Opladningstemperatur	°C	< 50
Kabellængde	m	1,5

Niveau for lydtryk på arbejdsstedet.

* Usikkerhed K = 3 dB(A)

** Usikkerhed K = 1,5 m/s²

Specifikationer kan ændres uden forudgående varsel.



Bær høreværn.

FEJLFINDING

Fejl, der opstår under brug, kan ofte let afhjælpes. Hvis du er i tvivl, skal du kontakte en specialist.

Fejl	Mulig årsag	Mulig løsning
Motoren starter ikke	Kablet til motorskifter er ikke korrekt justeret	Juster kablet korrekt
	Akku ikke (tilstrækkeligt) opladet (ved elektrisk start)	Oplad akku fuldt op
	Ingen brændstof eller forkert/gammel brændstof	Fyld tanken med den rigtige brændstof
	Snavset luftfilter	Rengør eller skift luftfilter
	Tændrør og/eller tændrørshætte er løs eller afbrudt	Stram tændrøret og sæt tændrørshætten på plads
	Forkert, snavset eller dårligt justeret tændrør	Juster tændrøret korrekt, rengør eller skift det
	Karburatoren er fuld af brændstof	Fjern luftfilteret og træk i startsnoren indtil karburatoren er tom
Motoren starter svært eller mister kraft	Snavs, vand eller gammel/dårlig brændstof i tank og/eller brændstofledning	Tøm og rengør tanken og brændstofledningen, og fyld med frisk brændstof
	Ventilationsåbning i benzinbeholder er tilstoppet	Rengør eller skift tankdækslet
	Snavset luftfilter	Rengør eller skift luftfilter
Motoren prutter og/eller kører dårligt i tomgang	Tændrøret er snavset eller defekt eller dårligt justeret	Rengør eller skift tændrør eller justér det igen
	Snavset luftfilter	Rengør eller skift luftfilter
	Luftindtag i motoren er tilstoppet	Rengør luftindtaget
	Køleribber og/eller luftgennemstrømning under motorhætten er tilstoppet	Rengør køleribberne og/eller luftgennemstrømningen
Maskinen bliver overophedet	Lavt motorolie niveau	Fyld olietanken
	Snavset luftfilter	Rengør eller skift luftfilteret
	Blokeret luftindtag	Rengør ventilatorhuset
Plæneklipperen vibrerer overdrevent	Klippeanordningen er løs	Stram klippeanordningen godt fast
	Klippeanordning / kniv er ikke i balance	Kontakt en servicestation

VEDLIGEHOLDELSESDIAGRAM

Regelmæssig vedligeholdelse er meget vigtigt for at have den bedste ydeevne og sikker drift. For at sikre den bedste kvalitet og pålidelighed, skal du kun bruge nye, originale reservedele eller tilsvarende til reparation og udskiftning.



Udfør aldrig vedligeholdelsesarbejde, mens generatoren kører.

	Handling	Enhver anvendelse	Hver 3. måned eller 25 timer	Hver 6. måned eller 50 timer	Hvert år eller 100 timer	Hvert andet år eller 250 timer
Motorolie	Kontrollér niveauet	×				
	Skift			×		
Luffilter	Kontrollér	×				
	Rengør			×		
	Skift				×	
Tændrør	Kontrollér, rengør, justér				×	
	Skift					×
Svinghjul bremseklods (type A)	Kontrollér				×	
Brændstoftank og filter	Rengør		×			
Brændstofslange og karburator	Kontrollér	Hvert 2. år. Skift om nødvendigt				
Ventilspillerum	Kontrollér, justér				×	
Forbrændingskammer	Rengør	Efter hver 200. time				



HYUNDAI

HYUNDAI

HYUNDAI

HYUNDAI

HYUNDAI

NDAI

HYUNDAI

HYUNDAI

HYUNDAI



A series of horizontal dashed lines for writing, with the word 'HYUNDAI' printed diagonally across the page as a watermark.



HYUNDAI

**VERKLARING VAN OVEREENSTEMMING
DECLARATION OF CONFORMITY
CERTIFICAT DE CONFORMITÉ**

**KONFORMITÄTSERKLÄRUNG
FÖRKLARING OM ÖVERENSSTÄMMESE
OVERENSSTEMMESESERKLÆRING**

**ART. NR. HYUNDAI 57026
TYPE NR. TW51SHLE-T**

**Grasmaaier met benzinemotor
Petrol lawn mower
Tondeuse à gazon à moteur essence**

**Benzinmotorrasenmäher
Bensindriven gräsklippare
Benzinmotorplæneklipper**

Dvize B.V. verklaart onder uitsluitend eigen verantwoordelijkheid dat dit product in overeenstemming is met de volgende normen of standaardisatiedocumenten:

Hiermit erklärt Dvize B.V. eigenverantwortlich, dass dieses Produkt folgenden Normen bzw. standardisierten Dokumenten entspricht:

Dvize B.V. declares under its sole responsibility that this product is in conformity with the following standards or standardization documents:

Dvize B.V. förklarar på eget ansvar att denna produkt uppfyller följande standarder eller standardiseringsdokument:

Dvize B.V. déclare sous son entière responsabilité que ce produit est conforme aux normes ou documents de normalisation suivants :

Dvize B.V. erklære under ansvarlighed at produktet er i overensstemmelse med de følgende standarder eller standardiserede dokumenter:

EN ISO 5395-1:2013+A1:2018, EN ISO 5395-2:2013+A1:2016+A2:2017, EN ISO 14982:2009
AfPS GS 2019:01 PAK, EK9-BE-52 (v4):2020, EK9-BE-98:2020

Volgens de bepalingen van de richtlijnen:
According to the provisions of the directives:
Selon les dispositions des directives :

Nach den Bestimmungen der Richtlinien:
Enligt villkoren i direktiven:
I henhold til følgende direktiver:

2006/42/EC, 2014/30/EU

Keuringsinstantie:
Testing authority:
Autorité chargée des essais :

Prüfinstanz:
Testmyndighet:
Testmyndighet:

TÜV SÜD Product Service GmbH, Germany

De technische documentatie is onder beheer van:
Keeper of the technical documentation:
Détenteur de la documentation technique :

Halter der technischen Dokumentation:
Bevakare av den tekniska dokumentationen:
Beholder af den tekniske dokumentation:

A.N.P van Oort
Directeur
01-01-2024

Dvize B.V.
P.O. Box 30169, 1303AC Almere, The Netherlands
service@dvize.eu, www.hyundaipowerproducts.nl

HYUNDAI
POWER PRODUCTS



Dvize B.V.
P.O. box 30169
1303AC Almere
The Netherlands
service@dvize.eu
www.hyundaipowerproducts.nl