

# KÄRCHER

## SC 2 Upright KST 2 Upright



Deutsch	5
English	10
Français	15
Italiano	20
Español	25
Português	30
Nederlands	36
Türkçe	41
Svenska	46
Suomi	50
Norsk	55
Dansk	60
Eesti	64
Latviešu	69
Lietuviškai	74
Polski	79
Magyar	84
Čeština	89
Slovenčina	94
Slovenščina	99
Românește	104
Hrvatski	109
Srpski	114
Ελληνικά	119
Русский	124
Українська	130
Қазақша	136
Български	141
العربية	152



Register  
your product

[www.kaercher.com/welcome](http://www.kaercher.com/welcome)



001



97740530 (09/23)

### SC 2 Upright

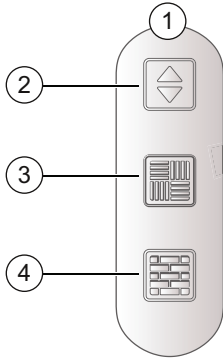

### KST 2 Upright

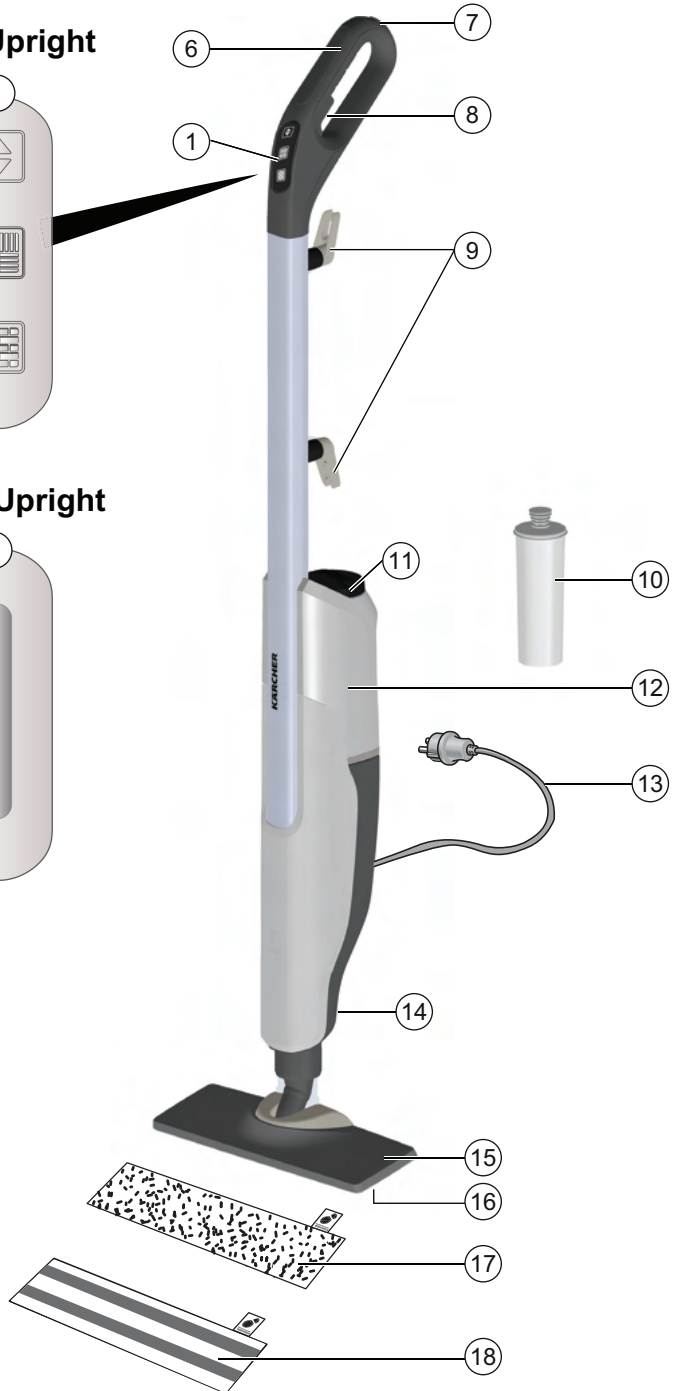
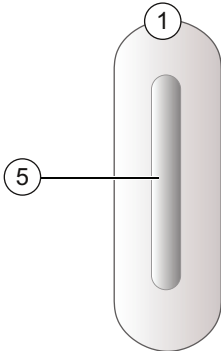

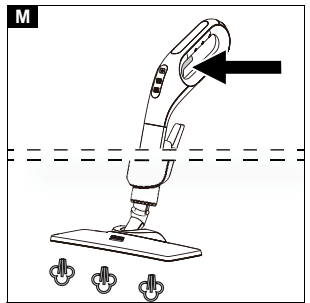
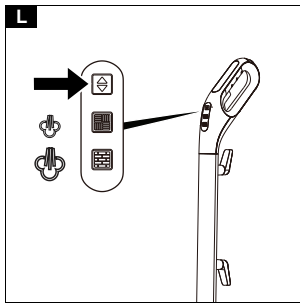
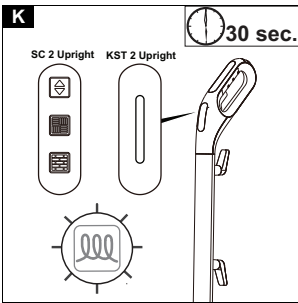
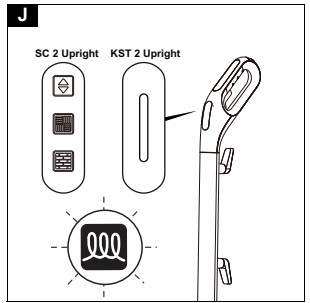
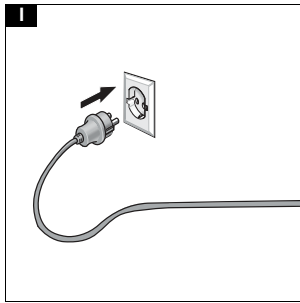
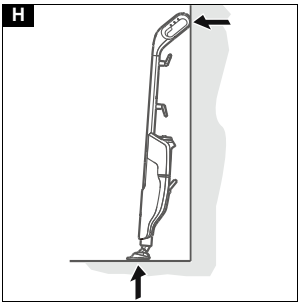
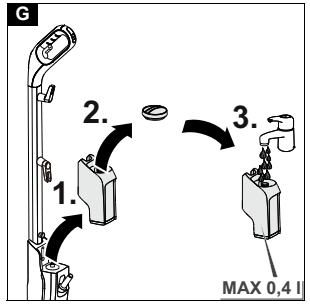
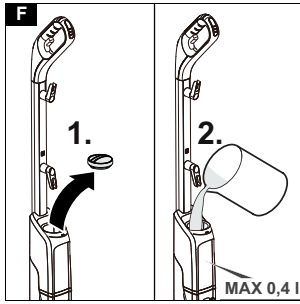
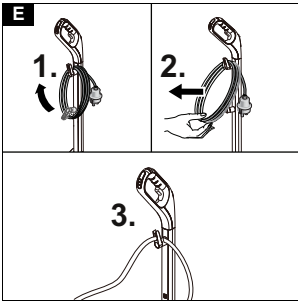
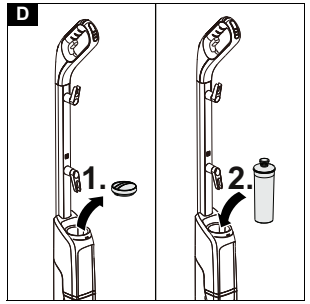
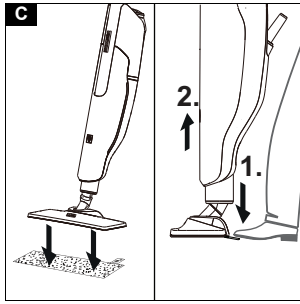
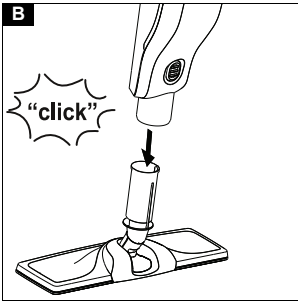

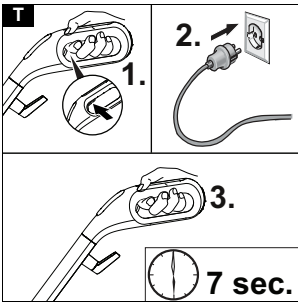
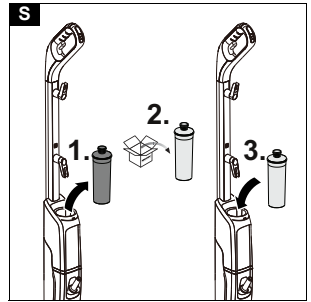
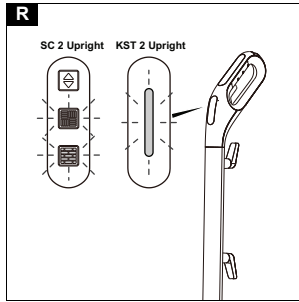
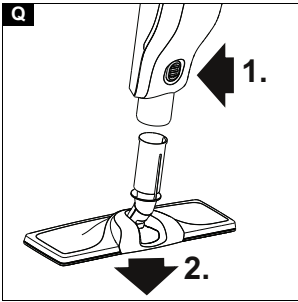
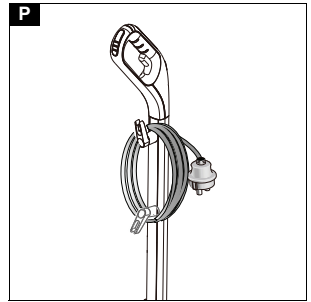
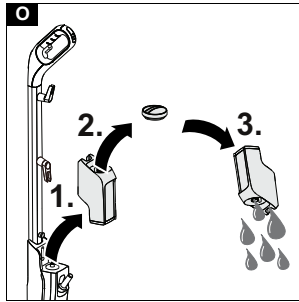
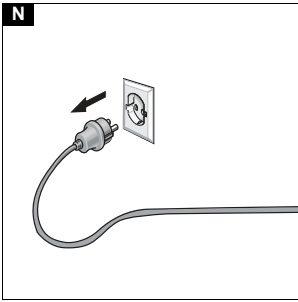

## Inhalt

Allgemeine Hinweise .....	5
Bestimmungsgemäße Verwendung .....	5
Umweltschutz .....	5
Zubehör und Ersatzteile .....	5
Lieferumfang .....	5
Sicherheitseinrichtungen .....	5
Gerätebeschreibung .....	5
Montage .....	6
Erstinbetriebnahme .....	6
Betrieb .....	6
Wichtige Anwendungshinweise .....	7
Anwendung des Zubehörs .....	8
Pflege und Wartung .....	8
Hilfe bei Störungen .....	9
Garantie .....	9
Technische Daten .....	9

## Allgemeine Hinweise



Lesen Sie vor der ersten Benutzung des Geräts diese Originalbetriebsanleitung und die beiliegenden Sicherheitshinweise. Handeln Sie danach.

Bewahren Sie beide Hefte für späteren Gebrauch oder für Nachbesitzer auf.

## Bestimmungsgemäße Verwendung

Verwenden Sie das Gerät ausschließlich für den Privathaushalt zur Reinigung von ebenen Hartböden (z. B. Steinböden, Fliesen und PVC-Böden, sowie versiegelten Holzböden wie Parkett und Laminat), die der hohen Temperatur, dem Druck und der Feuchtigkeit des Geräts standhalten. Reinigen Sie keine wasserempfindlichen Beläge wie z. B. unbehandelte Korkböden (Feuchtigkeit kann eindringen und den Boden beschädigen).

Reinigungsmittel werden nicht benötigt.

## Umweltschutz



Die Verpackungsmaterialien sind recyclebar. Bitte Verpackungen umweltgerecht entsorgen.



Elektrische und elektronische Geräte enthalten wertvolle recyclebare Materialien und oft Bestandteile wie Batterien, Akkus oder Öl, die bei falschem Umgang oder falscher Entsorgung eine potenzielle Gefahr für die menschliche Gesundheit und die Umwelt darstellen können. Für den ordnungsgemäßen Betrieb des Geräts sind diese Bestandteile jedoch notwendig. Mit diesem Symbol gekennzeichnete Geräte dürfen nicht mit dem Hausmüll entsorgt werden.

### Hinweise zu Inhaltsstoffen (REACH)

Aktuelle Informationen zu Inhaltsstoffen finden Sie unter: [www.kaercher.de/REACH](http://www.kaercher.de/REACH)

## Zubehör und Ersatzteile

Nur Original-Zubehör und Original-Ersatzteile verwenden, sie bieten die Gewähr für einen sicheren und störungsfreien Betrieb des Geräts.

Informationen über Zubehör und Ersatzteile finden Sie unter [www.kaercher.com](http://www.kaercher.com).

## Lieferumfang

Der Lieferumfang des Geräts ist auf der Verpackung abgebildet. Prüfen Sie beim Auspacken den Inhalt auf

Vollständigkeit. Bei fehlendem Zubehör oder bei Transportschäden benachrichtigen Sie bitte Ihren Händler.

## Sicherheitseinrichtungen

### ⚠ VORSICHT

**Fehlende oder veränderte Sicherheitseinrichtungen**  
Sicherheitseinrichtungen dienen Ihrem Schutz. Verändern oder umgehen Sie niemals Sicherheitseinrichtungen.

### Symbole auf dem Gerät

(Je nach Gerätetyp)

	Verbrennungsgefahr, Geräteoberfläche wird während des Betriebs heiß
	Verbrühungsgefahr durch Dampf
	Betriebsanleitung lesen

### Sicherheitsventil

Sollte im Fehlerfall ein übermäßig hoher Druck entstehen, sorgt ein Sicherheitsventil für dessen Abbau in die Umgebung.

### Schmelzsicherung

Die Schmelzsicherung verhindert ein Überhitzen des Geräts. Falls das Gerät überhitzt, trennt die Schmelzsicherung das Gerät vom Netz.

Wenden Sie sich vor Wiederinbetriebnahme des Geräts an den zuständigen KÄRCHER Kundendienst.

## Gerätebeschreibung

In dieser Betriebsanleitung wird die maximale Ausstattung beschrieben. Je nach Modell gibt es Unterschiede im Lieferumfang (siehe Verpackung).

**Abbildungen siehe Grafikkarte.**

### Abbildung A

- ① Displayanzeige für Dampfstufen
- ② Taster zur Dampfstufeneinstellung
- ③ SC 2 Upright Kontrolllampe: Dampfstufe 1 - Holz  
Blinkt abwechselnd rot - Netzspannung vorhanden und Gerät heizt auf  
Leuchtet dauerhaft grün - Gerät ist betriebsbereit  
Blinkt schnell rot – Hinweis auf den erforderlichen Austausch der Entkalkungskartusche. Die Entkalkungskartusche austauschen, siehe Kapitel *Entkalkungskartusche austauschen*.
- ④ SC 2 Upright Kontrolllampe: Dampfstufe 2 -Fliesen / Stein  
Blinkt abwechselnd rot - Netzspannung vorhanden und Gerät heizt auf  
Leuchtet dauerhaft grün - Gerät ist betriebsbereit  
Blinkt schnell rot – Hinweis auf den erforderlichen Austausch der Entkalkungskartusche. Die Entkalkungskartusche austauschen, siehe Kapitel *Entkalkungskartusche austauschen*.
- ⑤ KST 2 Upright Kontrolllampe
- ⑥ Handgriff
- ⑦ Wandrutschsicherung Handgriff

- ⑧ Dampfhebel
- ⑨ Kabelhaken mit Kabelfixierung
- ⑩ Entkalkungskartusche
- ⑪ Einfüllöffnung für Wasser
- ⑫ Wassertank mit Tankdeckel und Tragegriff
- ⑬ Netzanschlussleitung mit Netzstecker
- ⑭ Entriegelungstaste für Bodendüse
- ⑮ Bodendüse
- ⑯ Klettverbindung
- ⑰ Mikrofaserbodentuch (1 Stück)
- ⑱ \* Abrasivbodentuch (1 Stück)

\* optional

## Montage

### Bodendüse montieren

1. Das Gerät am Handgriff festhalten.
2. Das untere Teil des Grundgeräts mit der Bodendüse verbinden, bis sie hörbar einrastet.

**Abbildung B**

### Bodentuch montieren

1. Das Bodentuch an der Bodendüse befestigen.
  - a Das Bodentuch mit den Klettbandern nach oben auf den Boden legen.
  - b Die Bodendüse mit leichtem Druck auf das Bodentuch stellen.

**Abbildung C**

Das Bodentuch haftet durch die Klettbefestigung selbsttätig an der Bodendüse.

## Erstinbetriebnahme

### ACHTUNG

#### Geräteschaden durch Verkalkung

*Immer mit einer Entkalkungskartusche arbeiten.*

1. Die Entkalkungskartusche in den Wassertank einsetzen und drücken bis sie fest sitzt.

**Abbildung D**

#### Einbauhinweis

*Beim 1. Dampfen nach Entnahme und Wiedereinsetzen der Entkalkungskartusche kann das Dampf bild schwach oder unregelmäßig sein und es können einzelne Wassertropfen austreten. Das Gerät benötigt eine kurze Einlaufzeit, in der sich die Entkalkungskartusche mit Wasser füllt. Die ausströmende Dampfmenge nimmt stetig zu, bis nach ca. 50 Sekunden die maximale Dampfmenge erreicht ist.*

#### Hinweis

*Bitte beachten Sie, dass hierbei die Dampfstufe 2 (Fliesen / Stein) eingestellt ist, da sich die Einlaufzeit ansonsten verlängert.*

## Betrieb

### Netz Kabel abwickeln

### ⚠️ WARNUNG

#### Stromschlaggefahr

*Bei nicht komplett abgewickelm Netz Kabel besteht die Gefahr, dass die Reichweite überschätzt und dadurch das Netz Kabel strapaziert und beschädigt wird. Wickeln Sie das Netz Kabel stets komplett ab.*

#### Hinweis

*Der untere Kabelhalter lässt sich zur Kabelentnahme um 360° drehen. Der obere Kabelhaken ist nicht drehbar.*

1. Unteren Kabelhalter nach oben drehen.
2. Das Netz Kabel komplett vom Kabelhaken abnehmen.
3. Das Kabel in der Fixierung des oberen oder unteren Kabelhakens befestigen, damit es bei Reinigungsarbeiten nicht überfahren wird.

**Abbildung E**

### Wasser einfüllen

Der Wassertank kann jederzeit befüllt werden.

### ACHTUNG

#### Sachschaden durch nicht verschlossenen Tankdeckel oder nicht feststehenden Wassertank

*Wenn der Tankdeckel nicht richtig verschlossen oder der Wassertank nicht richtig in das Gerät eingesetzt wird, kann Flüssigkeit austreten und dabei den Bodenbelag schädigen.*

*Achten Sie darauf, dass bei gefülltem Wassertank der Tankdeckel sicher verschlossen ist und der Wassertank fest im Gerät sitzt.*

### ACHTUNG

#### Schäden am Gerät

*Durch ungeeignetes Wasser können die Düsen verstopfen.*

*Füllen Sie kein Kondenswasser aus dem Wäschetrockner ein.*

*Füllen Sie kein gesammeltes Regenwasser ein.*

*Füllen Sie keine Reinigungsmittel oder andere Zusätze (z. B. Düfte) ein.*

#### Hinweis

*Beim Befüllen des Wassertanks muss sich die Entkalkungskartusche im Wassertank befinden.*

### Wassertank direkt am Gerät füllen

1. Das Gerät festhalten.
2. Den Tankdeckel öffnen und den Wassertank direkt am Gerät mit max. 0,4 l Leitungswasser befüllen.

**Abbildung F**

3. Der Tankdeckel schließen.

### Wassertank zum Füllen abnehmen

1. Das Gerät festhalten.
2. Der Wassertank am Handgriff senkrecht nach oben ziehen.
3. Der Tankdeckel öffnen und mit max. 0,4 l Leitungswasser befüllen.

**Abbildung G**

4. Der Tankdeckel schließen.
5. Der Wassertank einsetzen und nach unten drücken bis er einrastet.

### Gerät einschalten

### ACHTUNG

#### Geräte- und Sachschaden durch Umkippen

*Durch unzureichende Sicherung kann bei Arbeitsunterbrechung bzw. Lagerung das Gerät umfallen und beschädigt werden. Ebenfalls kann dabei Flüssigkeit austreten und dabei den Bodenbelag schädigen.*

*Stellen Sie das Gerät mit der Bodendüse auf einen festen Untergrund bzw. den Handgriff mit der Wandrutschsicherung in senkrechter Position an eine feste Wand.*

#### Einbauhinweis

*Beim 1. Dampfen nach Entnahme und Wiedereinsetzen der Entkalkungskartusche kann das Dampf bild*

schwach oder unregelmäßig sein und es können einzelne Wassertropfen austreten. Das Gerät benötigt eine kurze Einlaufzeit, in der sich die Entkalkungskartusche mit Wasser füllt. Die ausströmende Dampfmenge nimmt stetig zu, bis nach ca. 50 Sekunden die maximale Dampfmenge erreicht ist.

**Hinweis**

Bitte beachten Sie, dass hierbei die Dampfstufe 2 (Fliesen / Stein) eingestellt ist, da sich die Einlaufzeit ansonsten verlängert.

1. Das Gerät auf festen Untergrund stellen.

**Abbildung H**

2. Den Netzstecker in eine Steckdose stecken.

**Abbildung I**

3. Die Kontrolllampe blinkt abwechselnd rot.

**Abbildung J**

4. Nach ca. 30 Sekunden leuchtet die Kontrolllampe konstant grün.

**Abbildung K**

Das Gerät ist einsatzbereit.

**Dampfmenge regeln**

Die Einstellung der Dampfmenge richtet sich nach der zu reinigenden Oberfläche.



**Hinweis**

Dampfmenge regeln funktioniert nur für den SC 2 Upright EasyFix. Für den KST 2 Upright steht nur eine Dampfstufe zur Verfügung.

- Taster mit den abgebildeten Richtungspfeilen am Handgriff so oft drücken, bis die gewünschte Dampfstufe ausgewählt ist.

**Abbildung L**

Es stehen 2 verschiedene Dampfstufen zur Verfügung:

	Fliesen / Stein - höchste Dampfstufe
	Holz - niedrigste Dampfstufe

**Hinweis**

Nach dem Einschalten des Geräts ist immer die höchste Dampfstufe (Fliesen / Stein) ausgewählt.

- Nach Einstellung der Dampfmenge den Dampfhebel drücken.

**Abbildung M**

**Wasser nachfüllen**

**Hinweis**

Das Wasserniveau kann durch den teiltransparenten Frischwassertank eingesehen werden.

Beim Nachfüllen des Wassers bleibt die Entkalkungskartusche im Gerät fixiert.

- Der Tankdeckel öffnen und Wassertank direkt am Gerät mit max. 0,4 l Leitungswasser befüllen.

**Abbildung F**

oder

- Der Wassertank entnehmen, Tankdeckel öffnen und mit max. 0,4 l Leitungswasser befüllen, siehe Kapitel Wasser einfüllen.

**Abbildung G**

**Betrieb unterbrechen**

**ACHTUNG**

**Sachschaden durch Kondensat / Feuchtigkeit**

Nach der Reinigung kann Feuchtigkeit, die sich auf Bodentuch bzw. Bodendüse / Gerät befindet, den Bodenbelag schädigen.

Entfernen Sie nach Reinigungsarbeiten das Bodentuch und trocknen Sie die Bodendüse / das Gerät ab.

Stellen oder lagern Sie das Gerät nicht auf empfindlichen Böden.

Um Energie zu sparen empfehlen wir, das Gerät bei Betriebspausen über 20 Minuten auszuschalten.

1. Den Netzstecker aus der Steckdose ziehen.

**Abbildung N**

**Gerät ausschalten**

1. Den Netzstecker aus der Steckdose ziehen.

**Abbildung N**

**ACHTUNG**

**Geräteschaden durch Wasserfäulnis**

Wenn das Gerät länger als 2 Monate nicht in Betrieb genommen wird, kann das Wasser im Tank faulen.

Wassertank vor längeren Betriebspausen leeren.

2. Wassertank leeren, siehe Kapitel Wassertank leeren.

**Abbildung O**

**Gerät aufbewahren**

1. Das Bodentuch entfernen, siehe Kapitel Bodendüse.

**Abbildung C**

2. Feuchtigkeit von der Bodendüse / dem Gerät entfernen.

3. Das Netzkabel um den unteren und oberen Kabelhaken wickeln.

**Abbildung P**

4. Das Gerät in senkrechter Position auf festem Untergrund bzw. an einer Wand aufbewahren.

**Abbildung H**

5. Das Gerät an einem trockenen und frostsicheren Ort lagern.

**Wichtige Anwendungshinweise**

**Bodenflächen reinigen**

Wir empfehlen den Boden vor dem Einsatz des Geräts zu kehren oder zu saugen. So wird der Boden bereits vor der Feuchtreinigung von Schmutz und losen Partikeln befreit.

**Beschichtete oder lackierte Oberflächen reinigen**

**ACHTUNG**

**Beschädigte Oberflächen**

Dampf kann Wachs, Möbelpolitur, Kunststoffbeschichtungen oder Farbe und den Urleimer von Kanten lösen.

Richten Sie den Dampf nicht auf verleimte Kanten, da sich der Urleimer lösen könnte.

Verwenden Sie das Gerät nicht zum Reinigen von unversiegelten Holz- oder Parkettböden.

Verwenden Sie das Gerät nicht zum Reinigen von lackierten oder kunststoffbeschichteten Oberflächen wie z. B. Küchen- und Wohnmöbeln, Türen oder Parkett.

## Anwendung des Zubehörs

### Bodendüse

Die Bodendüse eignet sich für die Reinigung von abwaschbaren Bodenbelägen, z. B. Steinböden, Fliesen- und PVC-Böden, sowie versiegelten Holzböden wie Parkett und Laminat.

### ACHTUNG

#### Schäden durch Dampfeinwirkung

Hitze und Dampfeinwirkung können zu Schäden führen. Prüfen Sie vor der Anwendung die Hitzebeständigkeit und Dampfauswirkung an einer unauffälligen Stelle mit kleinster Dampfmenge.

Bedampfen Sie versiegelte Holzböden mit der voreingestellten Holzstufe und verharren Sie nie zu lang auf ein und derselben Stelle.

#### Hinweis

Reinigungsmittelrückstände oder Pflegeemulsionen auf der zu reinigenden Fläche können bei der Dampfreinigung zu Schlieren führen, die bei mehrmaliger Anwendung aber verschwinden.

### ⚠ VORSICHT

#### Verbrennungen am Fuß

Die Bodendüse / das Bodentuch erhitzt sich beim Bedampfen.

Beim Abziehen des Bodentuchs kann heißes Wasser abtropfen.

Die Bodendüse / das Bodentuch nur mit geeignetem Schuhwerk betreiben und abnehmen.

Bodentuch an Bodendüse befestigen, siehe Kapitel Bodentuch montieren

### Mikrofaserbodentuch

Das Mikrofaserbodentuch eignet sich für die Reinigung von Steinböden, Fliesen und PVC-Böden sowie versiegelten Holzböden wie Parkett und Laminat.

### Abrasivbodentuch

Das Abrasivbodentuch eignet sich für die Reinigung von unempfindlichen Böden wie Fliesen oder Stein.

### ACHTUNG

#### Beschädigung von Bodenbelägen

Das Abrasivbodentuch kann empfindliche Bodenbläge bzw. Oberflächen beschädigen.

Das Abrasivbodentuch nicht für die Reinigung von Holzoberflächen verwenden.

Das Abrasivtuch nicht mit dem Teppichgleiter verwenden.

### Bodentuch abnehmen

1. Einen Fuß auf die Fußlasche des Bodentuchs stellen und die Bodendüse nach oben heben.

#### Abbildung C

#### Hinweis

Zu Beginn ist das Klettband des Bodentuchs noch sehr stark und lässt sich ggf. schwer von der Bodendüse entfernen. Nach mehrmaligem Gebrauch und nach dem Waschen des Bodentuchs lässt sich dieses gut von der Bodendüse entfernen und hat die optimale Haftung erreicht.

### Bodendüse vom Grundgerät abnehmen

### ACHTUNG

#### Sachschaden durch Geräteinstabilität

Durch die Abnahme der Bodendüse wird das Gerät instabil, kann umkippen und dabei Gerät und Bodenbelag beschädigen.

Nehmen Sie die Bodendüse nach der Montage nicht mehr vom Grundgerät ab.

Nehmen Sie die Bodendüse nur ab, wenn das Gerät zu Servicezwecken versendet wird.

1. Den Netzstecker aus der Steckdose ziehen.

#### Abbildung N

2. Den Wassertank entleeren.

#### Abbildung O

3. Das Gerät am Griff festhalten.
4. Die Entriegelungstaste der Bodendüse betätigen.
5. Die Bodendüse löst sich vom Gerät und kann entnommen werden.

#### Abbildung Q

6. Das Gerät im liegenden Zustand sicher lagern.

## Pflege und Wartung

### Wassertank leeren

### ACHTUNG

#### Geräteschaden durch Wasserfäulnis

Wenn das Gerät länger als 2 Monate nicht in Betrieb genommen wird, kann das Wasser im Tank faulen.

Wassertank vor Betriebspausen leeren.

1. Den Netzstecker aus der Steckdose ziehen.

#### Abbildung N

2. Den Tankdeckel entnehmen.
3. Die Entkalkungskartusche entnehmen.
4. Den Wassertank leeren.

#### Abbildung O

### Entkalkungskartusche austauschen

### ACHTUNG

#### Geräteschäden und verkürzte Lebensdauer

Die Nichteinhaltung der Austauschintervalle (Anzeige Kontrolllampe) der Entkalkungskartusche kann zu Geräteschäden führen und verkürzt die Lebensdauer des Geräts.

Austauschintervalle (Anzeige Kontrolllampe) einhalten.

#### Hinweis

Die Antikalkwirkung der Entkalkungskartusche aktiviert sich, sobald der Tank mit Wasser gefüllt und das Gerät in Betrieb genommen wird. Kalk im Wasser wird durch das Granulat in der Entkalkungskartusche aufgenommen. Eine zusätzliche Entkalkung ist nicht erforderlich.

#### Hinweis

Das Granulat in der Entkalkungskartusche kann sich nach Wasserkontakt farblich verändern, das hängt mit dem Mineralstoffgehalt im Wasser zusammen. Diese Verfärbung ist unbedenklich und hat keinen negativen Einfluss auf das Gerät, die Reinigungsarbeiten oder die Funktionsweise der Entkalkungskartusche.

### Kontrolllampe bei Ende der Laufzeit

Die Kontrolllampe zeigt an, wann die Entkalkungskartusche ausgetauscht werden muss.

- 1 Stunde vor Ablauf der Laufzeit blinkt die Kontrolllampe rot.

#### Abbildung R

- Wenn die Laufzeit der Entkalkungskartusche erschöpft ist, blinkt die Kontrolllampe schnell. Die Pumpe schaltet sich selbsttätig ab (kein Wasserdampf) um einen Geräteschaden zu vermeiden.

### Entkalkungskartusche einsetzen

### ACHTUNG

#### Geräteschaden

Durch das Wiedereinsetzen der verbrauchten Entkalkungskartusche kann das Gerät beschädigt werden. Sorgfältig arbeiten, um ein Verwechseln der Kartuschen zu vermeiden.



## Einbauhinweis

Beim 1. Dampfen nach Entnahme und Wiedereinsetzen der Entkalkungskartusche kann das Dampfblid schwach oder unregelmäßig sein und es können einzelne Wassertropfen austreten. Das Gerät benötigt eine kurze Einlaufzeit, in der sich die Entkalkungskartusche mit Wasser füllt. Die ausströmende Dampfmenge nimmt stetig zu, bis nach ca. 50 Sekunden die maximale Dampfmenge erreicht ist.

## Hinweis

Durch die Entnahme des Wassertanks kann die Entkalkungskartusche besser entnommen und wieder eingesetzt werden.

1. Den Netzstecker aus der Steckdose ziehen.

### Abbildung N

2. Den Tankdeckel entnehmen.
3. Die Entkalkungskartusche entnehmen.
4. Neue Entkalkungskartusche einsetzen und andrücken bis sie fest sitzt.

### Abbildung S

5. Den Dampfhebel drücken und den Netzstecker in eine Steckdose stecken.
6. Den Dampfhebel 7 Sekunden lang gedrückt halten.

### Abbildung T

7. Nach dem erfolgreichen Zurücksetzen blinkt das Gerät 2-mal grün und wechselt dann in den Aufheizmodus.
8. Den Dampfhebel ca. 50 Sekunden gedrückt halten, um die Entkalkungskartusche zu entlüften.

## Pflege des Zubehörs

(Zubehör - je nach Lieferumfang)

### Hinweis

Die Mikrofasertücher sind nicht für den Trockner geeignet.

### Hinweis

Zum Waschen der Tücher die Hinweise auf dem Waschetikett beachten. Keinen Weichspüler verwenden, damit die Tücher den Schmutz gut aufnehmen können.

1. Bodentücher bei maximal 60 °C in der Waschmaschine waschen.

## Hilfe bei Störungen

Störungen haben oft einfache Ursachen, die Sie mit Hilfe der folgenden Übersicht selbst beheben können. Im Zweifelsfall oder bei hier nicht genannten Störungen wenden Sie sich bitte an den autorisierten Kundendienst.

## ⚠ WARNUNG

### Stromschlag- und Verbrennungsgefahr

Solange das Gerät an das Stromnetz angeschlossen oder noch nicht abgekühlt ist, ist die Störungsbehebung gefährlich.

Ziehen Sie den Netzstecker.

Lassen Sie das Gerät abkühlen.

### Kein / wenig Dampf trotz ausreichend Wasser im Tank

Entkalkungskartusche wurde nicht oder falsch eingesetzt.

- Die Entkalkungskartusche einsetzen und / oder überprüfen, ob die Entkalkungskartusche fest im Tank sitzt ggf. nochmals andrücken.

Entkalkungskartusche wurde während der Wasserbefüllung entnommen und / oder eine neue Entkalkungskartusche wurde eingesetzt

- Die Entkalkungskartusche während der Befüllung immer im Wassertank lassen.
- Den Dampfhebel dauerhaft gedrückt halten.

Nach ca. 50 Sekunden erfolgt die volle Dampfleistung.

### Die Kontrolllampe blinkt in regelmäßigen Abständen rot

Laufzeit der Entkalkungskartusche endet bald.

- Neue Entkalkungskartusche einsetzen siehe Kapitel *Entkalkungskartusche einsetzen*.

### Kein Dampf trotz ausreichend Wasser im Tank. Die Kontrolllampe blinkt schnell rot.

Laufzeit der Entkalkungskartusche ist zu Ende

- Neue Entkalkungskartusche einsetzen siehe Kapitel *Entkalkungskartusche einsetzen*.
- Wenn bereits eine neue Entkalkungskartusche eingesetzt wurde und dieser Fehler immer noch auftritt, ist der Rückstellvorgang wahrscheinlich nicht korrekt durchgeführt worden. Bitte befolgen Sie folgende Schritte, um ihn wieder zurückzusetzen:

1. Den Netzstecker aus der Steckdose ziehen.
2. Den Dampfhebel dauerhaft gedrückt halten.
3. Den Netzstecker einstecken und den Dampfhebel 7 Sekunden lang halten, bis die Kontrolllampen zweimal grün blinken. Siehe Kapitel *Entkalkungskartusche austauschen*.

## Garantie

In jedem Land gelten die von unserer zuständigen Vertriebsgesellschaft herausgegebenen Garantiebedingungen. Etwaige Störungen an Ihrem Gerät beseitigen wir innerhalb der Garantiefrist kostenlos, sofern ein Material- oder Herstellungsfehler die Ursache sein sollte. Im Garantiefall wenden Sie sich bitte mit Kaufbeleg an Ihren Händler oder die nächste autorisierte Kundendienststelle.

(Adresse siehe Rückseite)

## Technische Daten

		SC 2 Upright	KST 2 Upright
<b>Elektrischer Anschluss</b>			
Spannung	V	220-240	220-240
Phase	~	1	1
Frequenz	Hz	50-60	50-60
Schutzart		IPX4	IPX4
Schutzklasse		I	I
<b>Leistungsdaten Gerät</b>			
Heizleistung	W	1600	1600
Aufheizzeit	Se- kun- den	30	30
Dauerdampfen	g/min	38	38
<b>Füllmenge</b>			
Wassertank	l	0,4	0,4
<b>Maße und Gewichte</b>			
Gewicht (ohne Zubehör)	kg	2,7	2,7
Länge	mm	314	314
Breite	mm	199	199
Höhe	mm	1185	1185

Technische Änderungen vorbehalten.

## Contents

General notes.....	10
Intended use.....	10
Environmental protection.....	10
Accessories and spare parts.....	10
Scope of delivery.....	10
Safety devices.....	10
Description of the device.....	10
Installation.....	11
Initial Start-Up.....	11
Operation.....	11
Important application instructions.....	12
How to use the Accessories.....	12
Care and service.....	13
Troubleshooting guide.....	14
Warranty.....	14
Technical data.....	14

## General notes



Read these original operating instructions and the enclosed safety instructions before using the device for the first time. Proceed accordingly.

Keep both books for future reference or for future owners.

## Intended use

Use the device only in private households for cleaning level hard floors (e.g. stone floors, tiles, PVC floors, as well as sealed wooden floors such as parquet and laminate) that can withstand the high temperature, pressure and moisture of the device. Do not clean any water-sensitive coverings such as untreated cork floors (moisture can penetrate and damage the floor). Cleaning agents are not required.

## Environmental protection



The packing materials can be recycled. Please dispose of packaging in accordance with the environmental regulations.



Electrical and electronic devices contain valuable, recyclable materials and often components such as batteries, rechargeable batteries or oil, which - if handled or disposed of incorrectly - can pose a potential danger to human health and the environment. However, these components are required for the correct operation of the device. Devices marked by this symbol are not allowed to be disposed of together with the household rubbish.

### Notes on the content materials (REACH)

Current information on content materials can be found at: [www.kaercher.de/REACH](http://www.kaercher.de/REACH)

## Accessories and spare parts

Only use original accessories and original spare parts. They ensure that the appliance will run fault-free and safely.

Information on accessories and spare parts can be found at [www.kaercher.com](http://www.kaercher.com).

## Scope of delivery

The scope of delivery for the appliance is shown on the packaging. Check the contents for completeness when unpacking. If any accessories are missing or in the

event of any shipping damage, please notify your dealer.

## Safety devices

### ⚠ CAUTION

#### Missing or modified safety devices

Safety devices are provided for your own protection. Never modify or bypass safety devices.

### Symbols on the device

(according to type of appliance)

	Risk of burns, surface of appliance becomes hot during operation
	Risk of scalding from steam
	Read operating instructions

### Safety valve

In the case of excessively high pressure in the event of a fault, a safety valve relieves the pressure into the atmosphere.

### Fuse

The fuse prevents the device from overheating. If the device overheats, the fuse disconnects the device from the power supply.

Before re-commissioning the device, contact the responsible KÄRCHER Customer Service.

## Description of the device

The maximum amount of equipment is described in these operating instructions. Depending on the model used, there are differences in the scope of delivery (see packaging).

For the illustrations, see graphics page. Illustration A

- ① Display for steam stage setting
- ② Button for steam stage setting
- ③ SC 2 Upright indicator light: Steam stage 1 - wood  
Flashes red alternately - mains voltage present and device is heating up  
Lights up green continuously - device is operable  
Flashes red quickly - indicates that the decalcification cartridge needs to be replaced. To replace the decalcification cartridge, see chapter *Replacing the decalcification cartridge*.
- ④ SC 2 Upright indicator light: Steam stage 2 - tiles / stone  
Flashes red alternately - mains voltage present and device is heating up  
Lights up green continuously - device is operable  
Flashes red quickly - indicates that the decalcification cartridge needs to be replaced. To replace the decalcification cartridge, see chapter *Replacing the decalcification cartridge*.
- ⑤ KST 2 Upright indicator light
- ⑥ Handle
- ⑦ Wall anti-slip handle

- ⑧ Steam lever
- ⑨ Cable hook with cable fastener
- ⑩ Decalcification cartridge
- ⑪ Filling hole for water
- ⑫ Water reservoir with reservoir cover and carrying handle
- ⑬ Mains connection with mains plug
- ⑭ Unlocking button for floor nozzle
- ⑮ Floor nozzle
- ⑯ Hook and loop fastener
- ⑰ Microfibre floor cloth (1 x)
- ⑱ \* Abrasive floor cloth (1 x)

\* optional

## Installation

### Installing the floor nozzle

1. Hold the device by the handle.
2. Connect the lower section of the basic unit to the floor nozzle until it audibly latches into place.

**Illustration B**

### Installing the floor cleaning cloth

1. Attach the floor cleaning cloth to the floor nozzle.
  - a Place the floor cleaning cloth with the hook and loop strips pointing upwards on the floor.
  - b Place the floor nozzle onto the floor cleaning cloth, applying slight pressure.

**Illustration C**

The floor cleaning cloth will stick to the floor nozzle of its own accord due to the hook and loop fastener.

## Initial Start-Up

### ATTENTION

**Device damage due to calcification**

*Always work with a decalcification cartridge.*

1. Insert the decalcification cartridge into the water reservoir and press it firmly into place.

**Illustration D**

#### Installation information

*When steaming for the first time after removing and re-inserting the decalcification cartridge, the steam jet may be weak or irregular, and individual drops of water may be expelled. The device requires a short running-in period in which the decalcification cartridge fills with water. The steam volume that is expelled increases constantly until the maximum steam volume has been reached after approx. 50 seconds.*

#### Note

*Please note that here it is set to steam stage 2 (tiles/stone), since the running-in period will otherwise be extended.*

## Operation

### Unwinding the power cable

#### ⚠ WARNING

**Risk of electric shock**

*If the power cable is not completely unwound, the danger exists of you straining and damaging the power cable by overestimating the range of the cable.*

*Always completely unwind the power cable.*

#### Note

*The lower cable holder can be rotated by 360° for removing the cable. The upper cable hook cannot be rotated.*

1. Turn the lower cable holder upwards.
2. Remove the power cable completely from the cable hook.
3. Fasten the cable in the fastener of the upper or lower cable hook to prevent it from being run over during cleaning work.

**Illustration E**

### Filling water

The water reservoir can be filled at any time.

### ATTENTION

**Material damage through open reservoir cover or incorrectly seated or loose water reservoir**

*Liquid can escape and damage the floor covering if the reservoir cover is not correctly closed or the water reservoir is not correctly inserted into the device.*

*Take care to ensure that the reservoir cover is securely closed and the water reservoir is seated tightly in the device when the water reservoir is full.*

### ATTENTION

**Damage to the device**

*Unsuitable water can block the nozzles.*

*Do not use condensation from the clothes dryer for filling.*

*Do not use collected rain water for filling.*

*Do not use cleaning agents or other additives (e.g. scents) for filling.*

#### Note

*The decalcification cartridge must be installed in the water reservoir when filling the water reservoir.*

### Filling the water reservoir directly on the device

1. Hold the device firmly.
2. Open the reservoir cover, and fill the water reservoir with max. 0.4 l tap water, directly at the device.

**Illustration F**

3. Close the reservoir cover.

### Removing the water reservoir for filling

1. Hold the device firmly.
2. Pull the water reservoir vertically upwards by the handle.
3. Open the reservoir cover, and fill with max. 0.4 l tap water.

**Illustration G**

4. Close the reservoir cover.
5. Insert the water reservoir and press downwards until it locks into place.

### Switching on the device

### ATTENTION

**Device and material damage due to tipping over**

*The device can fall over and be damaged if inadequately secured during work breaks or storage. Liquid can also leak out and damage the floor covering in the process.*

*Position the device with the floor nozzle on a solid base, or the handle with the wall anti-slip protection in a vertical position on a solid wall.*

#### Installation information

*When steaming for the first time after removing and re-inserting the decalcification cartridge, the steam jet may be weak or irregular, and individual drops of water may*

be expelled. The device requires a short running-in period in which the decalcification cartridge fills with water. The steam volume that is expelled increases constantly until the maximum steam volume has been reached after approx. 50 seconds.

**Note**

Please note that here it is set to steam stage 2 (tiles/stone), since the running-in period will otherwise be extended.

- Place the device on a firm surface.  
**Illustration H**
- Plug the mains plug into a mains socket.  
**Illustration I**

- The indicator light flashes red alternately.  
**Illustration J**

- The indicator light lights up constantly green after approx. 30 seconds.  
**Illustration K**

The device is ready for use.

**Regulating the steam volume**

The steam volume setting depends on the surface to be cleaned.



**Note**

Controlling the volume of steam only works for the SC 2 Upright EasyFix. Only one steam stage is available for the KST 2 Upright.

- Press the button with the direction arrows on the handle repeatedly until the desired steam stage is selected.

**Illustration L**

2 different steam stages are available:

	Tiles/stone - maximum steam stage
	Wood - minimum steam stage

**Note**

The maximum steam stage (Tiles/stone) is always selected when the device is switched on.

- Press the steam lever after setting the steam volume.

**Illustration M**

**Refilling water**

**Note**

The water level can be seen through the partially transparent fresh water reservoir. When the water is refilled, the decalcification cartridge remains fixed in the device.

- Open the reservoir cover, and fill the water reservoir with max. 0.4 l tap water, directly at the device.

**Illustration F**

or

- Remove the water reservoir, open the reservoir cover, and fill with max. 0.4 l tap water, see chapter *Fill-ing water*.

**Illustration G**

**Interrupting operation**

**ATTENTION**

**Material damage due to condensate/moisture**

The floor covering can be damaged by moisture remaining on the floor cleaning cloth or floor nozzle/device after cleaning.

Remove the floor cleaning cloth and dry the floor nozzle/ the device after finishing the cleaning work.

Do not place or store the device on heat-sensitive sur-faces.

In order to save energy, we recommend that you switch off the device for breaks in operation of longer than 20 minutes.

- Pull the mains plug out of the socket.

**Illustration N**

**Switching off the device**

- Pull the mains plug out of the socket.

**Illustration N**

**ATTENTION**

**Device damage due to water putrefaction**

The water in the reservoir may putrefy if the device is not put into operation for more than 2 months.

Drain the water reservoir before longer breaks in oper-ation.

- To drain the water reservoir, see chapter *Draining the water reservoir*.

**Illustration O**

**Storing the device**

- To remove the floor cleaning cloth, see chapter *Floor nozzle*.

**Illustration C**

- Remove the moisture from the floor nozzle/device.
- Wind the power cable around the lower and upper cable hooks.

**Illustration P**

- Store the device in vertical position on a solid base or on a wall.

**Illustration H**

- Store the device in a dry location that is protected from frost.

**Important application instructions**

**Cleaning the floor areas**

We recommend sweeping the floor or vacuum cleaning it before using the appliance. In this way the floor will be cleared of dirt and loose particles before the wet clean-ing.

**Cleaning coated or painted surfaces**

**ATTENTION**

**Damaged surfaces**

Steam can loosen wax, furniture polish, plastic coatings or paint and edge band from edges.

Do not direct the steam at glued laminated edges as the edge band may loosen.

Do not use the device for cleaning unsealed wood or parquet floors.

Do not use the device for cleaning painted or plastic coated surfaces such as kitchen or living room furniture, doors or parquet.

**How to use the Accessories**

**Floor nozzle**

The floor nozzle is suitable for cleaning washable floor coverings, e.g. stone floors, tiles and PVC floors, as well as sealed wooden floors such as parquet and laminate.

**ATTENTION**

**Damage due to steam effect**

Heat and the effects of steam can lead to damage.

Check the heat resistance and steam effect on an inconspicuous area using a minimal volume of steam prior to use.

Steam clean sealed wooden floors using the correct, preset steam level, and do not remain in the same position on the floor for too long.

#### Note

Detergent residues or care emulsions on the surface to be cleaned can cause streaks during steam cleaning, but these disappear after repeated use.

### ⚠ CAUTION

#### Beware of burns to your feet

The floor nozzle/floor cleaning cloth heats up during steaming.

Hot water may drip out when pulling off the floor cloth. Only operate or remove the floor nozzle/floor cleaning cloth with suitable footwear.

For fastening the floor cleaning cloth to the floor nozzle, please refer to chapter *Installing the floor cleaning cloth*

#### Microfibre floor cloth

The microfibre floor cloth is suitable for cleaning stone floors, tiles and PVC floors, and also sealed wooden floors such as parquet and laminate.

#### Abrasive floor cloth

The abrasive floor cloth is suitable for cleaning insensitive surfaces such as tiles or stone.

### ATTENTION

#### Damage to floor coverings

The abrasive floor cloth can damage sensitive floor coverings and surfaces.

Do not use the abrasive floor cloth for cleaning wooden surfaces.

Do not use the abrasive cloth with the carpet glider.

#### Removing the floor cleaning cloth

1. Place one foot on the bottom corner of the floor cleaning cloth and lift the floor nozzle up.

#### Illustration C

#### Note

Initially, the floor cleaning cloth's hook and loop fastener strip is very strong and cannot be removed from the floor nozzle easily. After the floor cleaning cloth has been used several times and washed, it is easier to remove from the floor nozzle and it has reached the optimum adhesion.

#### Removing the floor nozzle from the basic unit

### ATTENTION

#### Material damage due to an unstable device

Removing the floor nozzle makes the device unstable and it can tip over and damage the device and floor covering.

Do not remove the floor nozzle from the basic unit after installation.

Remove the floor nozzle only when sending the device for servicing.

1. Pull the mains plug out of the socket.

#### Illustration N

2. Drain the water reservoir.

#### Illustration O

3. Hold the device tightly by the handle.
4. Actuate the unlocking button for the floor nozzle.
5. The floor nozzle releases from the device and can be removed.

#### Illustration Q

6. Store the device safely in a horizontal position.

## Care and service

### Draining the water reservoir

### ATTENTION

#### Device damage due to water putrefaction

If the device is not put into operation for more than 2 months, the water in the reservoir may putrefy.

Drain the water reservoir before breaks in operation.

1. Pull the mains plug out of the socket.

#### Illustration N

2. Remove the reservoir cover.
3. Remove the decalcification cartridge.
4. Drain the water reservoir.

#### Illustration O

### Replacing the decalcification cartridge

### ATTENTION

#### Device damage and shortened service life

If the replacement intervals (indicator light) for the decalcification cartridge are not observed, there is a risk of device damage and the service life of the device may be shortened.

Observe the replacement intervals (indicator light).

#### Note

The anti-calcification effect of the decalcification cartridge is activated as soon as the reservoir is filled with water, and the device is put into operation. Lime in the water is absorbed by the granulate in the decalcification cartridge. Additional descaling is not required.

#### Note

The granulate in the decalcification cartridge may change colour after it comes into contact with water. This depends on the mineral content in the water. This discolouration is harmless and does not have a negative effect on the device, the cleaning work or the functionality of the decalcification cartridge.

#### Indicator light at end of the run time

The indicator light shows you when the decalcification cartridge needs to be replaced.

- The indicator light flashes red 1 hour before the run time expires.

#### Illustration R

- When the run time of the decalcification cartridge is exhausted, the indicator light flashes quickly. The pump switches off automatically (no water steam) to prevent damage to the device.

#### Inserting the decalcification cartridge

### ATTENTION

#### Device damage

There is a risk of damage to the device if the used decalcification cartridge is re-used.

Work carefully in order to prevent mixing up the cartridges.

#### Installation information

When steaming for the first time after removing and re-inserting the decalcification cartridge, the steam jet may be weak or irregular, and individual drops of water may be expelled. The device requires a short running-in period in which the decalcification cartridge fills with water. The steam volume that is expelled increases constantly until the maximum steam volume has been reached after approx. 50 seconds.

#### Note

Removing the water reservoir makes it easier to remove and install the decalcification cartridge.

1. Pull the mains plug out of the socket.  
**Illustration N**
2. Remove the reservoir cover.
3. Remove the decalcification cartridge.
4. Insert the new decalcification cartridge and press it firmly into place.  
**Illustration S**
5. Press the steam lever and insert the mains plug into a socket.
6. Keep the steam lever pressed for 7 seconds.  
**Illustration T**
7. After a successful reset, the device flashes green twice and then switches to heating mode.
8. Press and hold the steam lever for approximately 50 seconds to vent the decalcification cartridge.

### Care of accessories

(Accessories - depending on scope of delivery)

#### Note

The micro fibre cloths are not suitable for dryer.

#### Note

Observe the instructions on the washing tag when washing the cloths. Do not use any liquid softeners as this will affect the ability of the cloths to pick up dirt.

1. Wash the floor cleaning cloths in a washing machine at a max. temperature of 60 °C.

## Troubleshooting guide

Malfunctions often have simple causes that you can remedy yourself using the following overview. When in doubt, or in the case of malfunctions not mentioned here, please contact your authorised Customer Service.

### ⚠ WARNING

#### Risk of electric shock and burns

Trying to eliminate faults while the appliance is connected to the mains or has not yet cooled down is always dangerous.

Remove the mains plug.

Allow the appliance to cool down.

#### No steam / little steam although there is sufficient water in the reservoir

The decalcification cartridge has not been inserted or has been inserted incorrectly.

- Fit the decalcification cartridge and/or check that the decalcification cartridge sits tightly in the reservoir and press in again if necessary.

The decalcification cartridge has been removed when filling with water and/or a new decalcification cartridge has been fitted

- Always leave the decalcification cartridge in the water reservoir during filling.
- Press and hold the steam lever constantly. The full steam output is reached after approximately 50 seconds.

#### The indicator light flashes red at regular intervals

Run time of the decalcification cartridge ends soon.

- Fit a new decalcification cartridge, see chapter *Inserting the decalcification cartridge*.

#### No steam although there is sufficient water in the reservoir. The indicator light flashes red quickly.

Run time for the decalcification cartridge has expired

- Fit a new decalcification cartridge, see chapter *Inserting the decalcification cartridge*.
- If a new decalcification cartridge has already been installed and this error still occurs, the reset process has probably not been carried out correctly. Please follow the steps below to reset it:

1. Pull the mains plug out of the socket.

2. Press and hold the steam lever constantly.
3. Plug in the mains plug and hold the steam lever for 7 seconds until the indicator lights flash green twice. See chapter *Replacing the decalcification cartridge*.

## Warranty

The warranty conditions issued by our sales company responsible apply in all countries. We shall remedy possible malfunctions on your device within the warranty period free of cost, provided that a material or manufacturing defect is the cause. In a warranty case, please contact your dealer (with the purchase receipt) or the next authorised customer service site. (See overleaf for the address)

## Technical data

		SC 2 Up- right	KST 2 Upright
<b>Electrical connection</b>			
Voltage	V	220-240	220-240
Phase	~	1	1
Frequency	Hz	50-60	50-60
Degree of protection		IPX4	IPX4
Protection class		I	I
<b>Device performance data</b>			
Heating capacity	W	1600	1600
Heating-up time	Sec- onds	30	30
Continuous steaming	g/min	38	38
<b>Filling quantity</b>			
Water reservoir	l	0.4	0.4
<b>Dimensions and weights</b>			
Weight (without accessories)	kg	2.7	2.7
Length	mm	314	314
Width	mm	199	199
Height	mm	1185	1185

Subject to technical modifications.

## Contenu

Remarques générales.....	15
Utilisation conforme.....	15
Protection de l'environnement.....	15
Accessoires et pièces de rechange.....	15
Etendue de livraison.....	15
Dispositifs de sécurité.....	15
Description de l'appareil.....	15
Montage.....	16
Première mise en service.....	16
Utilisation.....	16
Consignes d'utilisation importantes.....	17
Utilisation des accessoires.....	18
Entretien et maintenance.....	18
Dépannage en cas de pannes.....	19
Garantie.....	19
Caractéristiques techniques.....	20

## Remarques générales



Veillez lire le présent le manuel d'instructions original et les consignes de sécurité jointes avant la première utilisation de l'appareil. Suivez ces instructions. Conservez les deux manuels pour une utilisation ultérieure ou pour le propriétaire suivant.

## Utilisation conforme

Utilisez l'appareil exclusivement pour un usage domestique pour le nettoyage de sols durs plats (p. ex. sols en pierre, carrelages et sols PVC ainsi que des sols en bois scellés comme des parquets et revêtements de sol stratifié), qui résistent à des températures élevées, à la pression et à l'humidité de l'appareil. Ne nettoyez pas de revêtements sensibles à l'eau tels que, p. ex., les sols en liège (l'humidité peut pénétrer et endommager le sol).

Les détergents ne sont pas nécessaires.

## Protection de l'environnement



Les matériaux d'emballage sont recyclables. Veillez éliminer les emballages dans le respect de l'environnement.



Les appareils électriques et électroniques contiennent des matériaux précieux recyclables et souvent des composants tels que des piles, batteries ou de l'huile représentant un danger potentiel pour la santé humaine et l'environnement, s'ils ne sont pas manipulés ou éliminés correctement. Ces composants sont cependant nécessaires pour le fonctionnement correct de l'appareil. Les appareils marqués par ce symbole ne doivent pas être jetés dans les ordures ménagères.

## Remarques concernant les matières composantes (REACH)

Les informations actuelles concernant les matières composantes sont disponibles sous : [www.kaercher.de/REACH](http://www.kaercher.de/REACH)

## Accessoires et pièces de rechange

Utiliser exclusivement des accessoires et pièces de rechange originaux. Ceux-ci garantissent le fonctionnement sûr et sans défaut de votre appareil.

Des informations sur les accessoires et pièces de rechange sont disponibles sur le site Internet [www.kaercher.com](http://www.kaercher.com).

## Etendue de livraison

L'étendue de livraison de l'appareil est illustrée sur l'emballage. Lors du déballage, vérifiez que le contenu de la livraison est complet. Si un accessoire manque ou en cas de dommage dû au transport, veuillez informer votre distributeur.

## Dispositifs de sécurité

### **⚠ PRÉCAUTION**

**Dispositifs de sécurité manquants ou modifiés**

Les dispositifs de sécurité servent à vous protéger. Ne modifiez, ni ne contournez jamais les dispositifs de sécurité.

## Symboles sur l'appareil

(Selon le type de l'appareil)

	Risque de brûlures, la surface de l'appareil devient très chaude pendant l'exploitation.
	Risque de brûlures avec la vapeur
	Lire le manuel d'utilisation

## Soupage de sécurité

Si une pression trop élevée devait se produire en cas de défaut, une soupape de sécurité assure son évacuation à l'air libre.

## Fusible

Le fusible permet d'éviter une surchauffe de l'appareil. Le fusible coupe l'appareil du secteur en cas de surchauffe.

Avant de remettre l'appareil en service, adressez-vous au service après-vente KÄRCHER compétent.

## Description de l'appareil

Le présent manuel d'utilisation décrit l'équipement complet. L'étendue de livraison varie selon les modèles (voir l'emballage).

**Pour les figures, voir la page des graphiques.**

### Illustration A

- ① Affichage de l'écran pour des modes vapeur
- ② Touche de réglage du mode vapeur
- ③ Témoin lumineux SC 2 Upright : Mode vapeur 1 - bois  
Clignote alternativement en rouge - tension du secteur disponible et l'appareil chauffe  
S'allume en vert en permanence - l'appareil est prêt à fonctionner  
Clignote rapidement en rouge - indique que la cartouche de détartrage doit être remplacée. Remplacer la cartouche de détartrage.
- ④ Témoin lumineux SC 2 Upright : Mode vapeur 2 - carrelages / pierre  
Clignote alternativement en rouge - tension du secteur disponible et l'appareil chauffe  
S'allume en vert en permanence - l'appareil est prêt à fonctionner  
Clignote rapidement en rouge - indique que la cartouche de détartrage doit être remplacée. Remplacer la cartouche de détartrage, voir le chapitre *Remplacer la cartouche de détartrage*.
- ⑤ Témoin lumineux KST 2 Upright
- ⑥ Poignée
- ⑦ Poignée de sécurité anti-dérapiage
- ⑧ Manette vapeur
- ⑨ Crochet pour câble avec fixation du câble
- ⑩ Cartouche de détartrage
- ⑪ Orifice de remplissage de l'eau

- ⑫ Réservoir d'eau avec couvercle du réservoir et poignée de transport
- ⑬ Câble d'alimentation électrique avec fiche secteur
- ⑭ Touche de déverrouillage pour buse pour sol
- ⑮ Buse pour sol
- ⑯ Liaison auto-agrippante
- ⑰ Serpillière microfibre (1 pièce)
- ⑱ \* Serpillière abrasive (1 pièce)

\* en option

## Montage

### Monter la buse pour sol

1. Bien tenir l'appareil au niveau de la poignée.
2. Connecter la partie inférieure de l'appareil de base avec la buse pour sol jusqu'à ce qu'elle s'enclenche audiblement.

**Illustration B**

### Monter la serpillière

1. Fixer la serpillière sur la buse pour sol.
  - a Placer la serpillière sur le sol avec les bandes agrippantes vers le haut.
  - b Placer la buse pour sol sur la serpillière avec une légère pression.

**Illustration C**

La serpillière adhère d'elle-même sur la buse pour sol grâce à la fixation agrippante.

## Première mise en service

### ATTENTION

**Endommagement de l'appareil dû à des dépôts de tartre**

*Travailler toujours avec une cartouche de détartrage en place.*

1. Placer la cartouche de détartrage dans le réservoir d'eau et l'y presser fermement.

**Illustration D**

#### Remarque relative au montage

*Lors de la 1re application de vapeur, après retrait et remise en place de la cartouche de détartrage, la vapeur peut être faible ou irrégulière, quelques gouttes d'eau sont susceptibles de s'écouler. L'appareil nécessite une brève durée de démarrage au cours de laquelle la cartouche de détartrage se remplit d'eau. Le débit de vapeur généré s'accroît continuellement jusqu'à ce que le débit maximal soit atteint, après env. 50 secondes.*

#### Remarque

*Merci de noter que le mode vapeur 2 (carrelages/pierre) est réglé ici, sinon la phase de démarrage est nettement plus longue.*

## Utilisation

### Dérouler le câble secteur

### ⚠ AVERTISSEMENT

#### Risque d'électrocution

*Lorsque le câble n'est pas complètement déroulé, la portée risque d'être surestimée et le câble secteur risque d'être mis à rude épreuve et endommagé. Déroulez toujours entièrement le câble secteur.*

#### Remarque

*Le porte-câble inférieur tourne à 360° vers la sortie du câble. Le crochet pour câble supérieur ne tourne pas.*

1. Tourner le porte-câble inférieur vers le haut.
2. Retirer le câble secteur entièrement du porte-câble.
3. Fixer le câble dans la fixation du crochet pour câble inférieur, pour ne pas passer par-dessus lors des travaux de nettoyage.

**Illustration E**

### Remplissage d'eau

Le réservoir d'eau peut être rempli à tout moment.

### ATTENTION

**Dommages matériels dus au couvercle du réservoir non fermé ou au réservoir d'eau pas correctement en place.**

*Si le couvercle du réservoir ne ferme pas correctement ou si le réservoir d'eau n'est pas correctement placé dans l'appareil, le liquide risque de fuir et d'endommager le revêtement de sol.*

*Veillez à ce que le couvercle du réservoir soit correctement fermé lorsque le réservoir d'eau est plein et que ce dernier soit correctement positionné dans l'appareil.*

### ATTENTION

#### Dommages sur l'appareil

*Une eau inappropriée risque de boucher les buses.*

*Ne pas remplir d'eau de condensation du sècheur à linge.*

*Ne pas remplir d'eau de pluie récupérée.*

*Ne pas remplir de détergent ou d'autres additifs (des parfums p. ex.).*

#### Remarque

*La cartouche de détartrage doit se trouver dans le réservoir d'eau lors du remplissage du réservoir d'eau.*

### Remplir le réservoir d'eau directement sur l'appareil

1. Maintenir l'appareil.
2. Ouvrir le couvercle du réservoir et remplir le réservoir d'eau directement sur l'appareil de 0,4 l d'eau potable.

**Illustration F**

3. Fermer le couvercle du réservoir.

### Démonter le réservoir d'eau pour le remplir

1. Maintenir l'appareil.
2. Tirer le réservoir d'eau vers le haut à la verticale au niveau de la poignée.
3. Ouvrir le couvercle du réservoir et remplir de 0,4 l d'eau potable maximum.

**Illustration G**

4. Fermer le couvercle du réservoir.
5. Insérer le réservoir d'eau et appuyer vers le bas jusqu'à ce qu'il s'enclenche.

### Démarrer l'appareil

### ATTENTION

**Dommages sur l'appareil et matériels dus au renversement**

*L'appareil peut être renversé et endommagé lors de l'interruption du travail ou du stockage de l'appareil, suite à une sécurisation insuffisante. Du liquide risque également de fuir et d'endommager le revêtement de sol. Placez l'appareil avec la buse pour sol sur un support stable ou placez la poignée avec la poignée de sécurité anti-dérapiage en position verticale sur un mur.*

#### Remarque relative au montage

*Lors de la 1re application de vapeur, après retrait et remise en place de la cartouche de détartrage, la vapeur*



peut être faible ou irrégulière, quelques gouttes d'eau sont susceptibles de s'écouler. L'appareil nécessite une brève durée de démarrage au cours de laquelle la cartouche de détartrage se remplit d'eau. Le débit de vapeur généré s'accroît continuellement jusqu'à ce que le débit maximal soit atteint, après env. 50 secondes.

#### Remarque

Merci de noter que le mode vapeur 2 (carrelages/pierre) est réglé ici, sinon la phase de démarrage est nettement plus longue.

1. Placer l'appareil sur une base solide.

#### Illustration H

2. Brancher la fiche secteur dans une prise de courant.

#### Illustration I

3. Le témoin lumineux clignote alternativement en rouge.

#### Illustration J

4. Au bout de 30 secondes le témoin lumineux s'allume en vert en permanence.

#### Illustration K

L'appareil est prêt à l'emploi.

### Réguler le débit de vapeur

Le réglage du débit de vapeur s'oriente à la surface à nettoyer.



#### Remarque

Le réglage du débit de vapeur ne fonctionne que pour le SC 2 Upright EasyFix. Un seul mode vapeur est disponible pour le KST 2 Upright.

- Appuyer sur la touche avec les flèches de direction sur la poignée jusqu'à ce que le mode vapeur souhaité soit sélectionné.

#### Illustration L

2 modes vapeur différents sont disponibles :

	Carrelages / pierre - mode vapeur le plus élevé
	Bois - mode vapeur le plus bas

#### Remarque

Une fois l'appareil allumé, le mode vapeur le plus élevé (carrelages / pierre) doit toujours être choisi.

- Une fois le réglage du débit de vapeur effectué, appuyer sur la manette vapeur.

#### Illustration M

### Faire l'appoint en eau

#### Remarque

Le niveau d'eau est visible sur le réservoir d'eau propre en partie transparent.

La cartouche de détartrage reste fixée sur l'appareil lorsque de l'eau est ajoutée.

- Ouvrir le couvercle du réservoir et remplir le réservoir d'eau directement sur l'appareil de 0,4 l d'eau potable.

#### Illustration F

ou

- Retirer le réservoir d'eau, ouvrir le couvercle du réservoir et remplir de 0,4 l d'eau potable maximum, voir le chapitre Remplissage d'eau.

#### Illustration G

### Interrompre le fonctionnement

#### ATTENTION

**Dommages matériels dus au condensat / à l'humidité**

Après le nettoyage, l'humidité qui se trouve sur la serpillière ou la buse pour sol / l'appareil risque d'endommager le revêtement de sol.

Après les travaux de nettoyage, retirez la serpillière et séchez la buse pour sol / l'appareil.

Ne posez pas ou ne stockez pas l'appareil sur des surfaces fragiles.

Pour économiser de l'énergie, il est conseillé d'éteindre l'appareil lors de pauses de fonctionnement supérieures à 20 minutes.

1. Retirer la fiche secteur de la prise de courant.

#### Illustration N

### Mettre l'appareil hors tension

1. Retirer la fiche secteur de la prise de courant.

#### Illustration N

#### ATTENTION

**Endommagement de l'appareil dû à de l'eau croupie**

L'eau contenue dans le réservoir peut croupir si l'appareil n'est pas utilisé pendant plus de 2 mois.

Vider le réservoir d'eau avant les pauses de fonctionnement plus longues.

2. Vider le réservoir d'eau, voir le chapitre Vidanger le réservoir d'eau.

#### Illustration O

### Ranger l'appareil

1. Retirer la serpillière, voir le chapitre Buse pour sol.

#### Illustration P

2. Éliminer l'humidité de la buse pour sol / de l'appareil.
3. Enrouler le câble secteur autour du crochet pour câble inférieur et supérieur.

#### Illustration P

4. Conserver l'appareil en position verticale sur un sol ou mur stable.

#### Illustration H

5. Stocker l'appareil dans un endroit sec et protégé du gel.

### Consignes d'utilisation importantes

#### Nettoyer les surfaces au sol

Nous recommandons de balayer ou d'aspirer le sol avant d'utiliser l'appareil. Ainsi, le sol est déjà libéré des salissures et des particules avant le nettoyage humide.

#### Nettoyage des surfaces revêtues ou peintes

#### ATTENTION

**Surfaces endommagées**

La vapeur peut décoller la cire, le lustrant pour meubles, les revêtements synthétiques ou la couleur et la bague de lisière des bords.

Ne dirigez pas la vapeur sur les bords collés, au risque de détacher la bague de lisière.

N'utilisez pas l'appareil pour nettoyer les sols en bois ou les parquets non vitrifiés.

N'utilisez pas l'appareil pour nettoyer les surfaces peintes ou à revêtement synthétique tel que p. ex. les meubles de cuisine ou de maison, portes ou parquets.

## Utilisation des accessoires

### Buse pour sol

La buse pour sol convient pour nettoyer les revêtements de sol lavables, p. ex. les sols en pierre, carrelages et sols en PVC, ainsi que des sols en bois scellés comme des parquets et revêtements de sol stratifié.

### ATTENTION

#### Dégâts causés par l'imprégnation de vapeur

La chaleur et l'imprégnation de vapeur peuvent causer des dégâts.

Vérifiez, avant l'utilisation, la résistance à la chaleur et à l'imprégnation de vapeur à un endroit dissimulé, à l'aide du plus petit débit de vapeur.

Vaporisez les sols en bois scellés avec le mode bois préréglé et ne restez jamais trop longtemps au même endroit.

#### Remarque

Les résidus de détergent ou les émulsions d'entretien sur la surface à nettoyer peuvent entraîner des salissures lors du nettoyage vapeur, lesquelles disparaissent néanmoins après plusieurs applications.

### ⚠ PRÉCAUTION

#### Brûlures au pied

La buse pour sol / serpillière chauffe lors de la vaporisation.

De l'eau très chaude peut goutter lors du retrait de la serpillière.

Utiliser et retirer la buse pour sol / le patin à moquette uniquement avec des chaussures adaptées.

Fixer la serpillière sur la buse pour sol, voir le chapitre Monter la serpillière

### Serpillière microfibre

La serpillière microfibre convient pour nettoyer les sols en pierre, carrelages et sols en PVC, ainsi que des sols en bois scellés comme des parquets et revêtements de sol stratifié.

### Serpillière abrasive

La serpillière abrasive convient au nettoyage de sols ainsi que de carrelages ou pierres qui ne sont pas fragiles.

### ATTENTION

#### Détérioration de revêtements de sol

La serpillière abrasive risque d'endommager des revêtements de sol ou surfaces.

Ne pas utiliser la serpillière abrasive pour le nettoyage de surfaces en bois.

Ne pas utiliser la serpillière abrasive avec le patin à tapis.

### Retirer la serpillière

1. Mettre un pied sur la languette de la serpillière et lever la buse pour sol vers le haut.

#### Illustration C

#### Remarque

Au début, la bande agrippante de la serpillière est très raide et il est possible qu'elle se laisse difficilement retirer de la buse pour sol. Après plusieurs utilisations et lavages de la serpillière, celle-ci se retire aisément de la buse pour sol et a atteint l'adhérence optimale.

### Retirer la buse pour sol de l'appareil de base

### ATTENTION

#### Dommages matériels dus au manque de stabilité de l'appareil

Le retrait de la buse pour sol rend l'appareil instable, il risque de se renverser et d'endommager le revêtement de sol.

Ne retirez plus la buse pour sol de l'appareil de base une fois montée.

Ne retirez la buse pour sol que lorsque l'appareil est expédié à des fins de maintenance.

1. Retirer la fiche secteur de la prise de courant.

#### Illustration N

2. Vider le réservoir d'eau.

#### Illustration O

3. Bien tenir l'appareil au niveau de la poignée.
4. Actionner la touche de déverrouillage de la buse pour sol.
5. La buse pour sol se détache de l'appareil et peut être retirée.

#### Illustration Q

6. Stocker l'appareil à l'horizontale.

## Entretien et maintenance

### Vidanger le réservoir d'eau

### ATTENTION

#### Endommagement de l'appareil dû à de l'eau croupie

L'eau contenue dans le réservoir peut croupir si l'appareil n'est pas utilisé pendant plus de 2 mois.

Vider le réservoir d'eau avant les pauses de fonctionnement.

1. Retirer la fiche secteur de la prise de courant.

#### Illustration N

2. Retirer le couvercle du réservoir.
3. Retirer la cartouche de détartrage.
4. Vider le réservoir d'eau.

#### Illustration O

### Remplacer la cartouche de détartrage

### ATTENTION

#### Endommagement de l'appareil et durée de vie raccourcie

Le non respect des intervalles de remplacement (indicateur par témoin lumineux) de la cartouche de détartrage peut provoquer des dommages sur l'appareil et réduire sa durée de vie.

Respecter les intervalles de remplacement (indicateur par témoin lumineux).

#### Remarque

L'effet anti-calcaire de la cartouche de détartrage est activé dès que le réservoir est rempli d'eau et que l'appareil est mis en service. Le calcaire contenu dans l'eau est absorbé par les granulés de la cartouche de détartrage. Un détartrage supplémentaire n'est pas nécessaire.

#### Remarque

Les granulés dans la cartouche de détartrage peuvent changer de couleur après contact avec l'eau, cela dépend de la teneur en minéraux dans l'eau. Cette coloration n'a aucun effet négatif sur l'appareil, sur les tâches de nettoyage ou le fonctionnement de la cartouche de détartrage.

### Témoin lumineux à la fin de la durée de marche

Le témoin lumineux indique quand il faut remplacer la cartouche de détartrage.

- Le témoin lumineux clignote en rouge 1 heure avant la fin de la durée de marche.

#### Illustration R

- Une fois la durée de marche de la cartouche de détartrage épuisée, le témoin lumineux clignote rapidement. La pompe s'éteint automatiquement (pas de vapeur d'eau) pour éviter que l'appareil ne soit endommagé.

#### Mettre en place la cartouche de détartrage

### ATTENTION

#### Domages de l'appareil

L'appareil peut être endommagé si la cartouche de détartrage usée est remise en place.

Travailler soigneusement pour éviter de confondre les cartouches.

#### Remarque relative au montage

Lors de la 1<sup>re</sup> application de vapeur, après retrait et remise en place de la cartouche de détartrage, la vapeur peut être faible ou irrégulière, quelques gouttes d'eau sont susceptibles de s'écouler. L'appareil nécessite une brève durée de démarrage au cours de laquelle la cartouche de détartrage se remplit d'eau. Le débit de vapeur généré s'accroît continuellement jusqu'à ce que le débit maximal soit atteint, après env. 50 secondes.

#### Remarque

Le retrait du réservoir d'eau permet d'enlever et de remettre en place plus facilement la cartouche de détartrage.

1. Retirer la fiche secteur de la prise de courant.

#### Illustration N

2. Retirer le couvercle du réservoir.
3. Retirer la cartouche de détartrage.
4. Placer la nouvelle cartouche de détartrage dans le réservoir d'eau et l'y presser fermement.

#### Illustration S

5. Appuyer sur la manette vapeur et brancher la fiche secteur dans une prise de courant.
6. Maintenir la manette vapeur appuyée pendant 7 secondes.

#### Illustration T

7. Une fois la réinitialisation réussie, l'appareil clignote 2 fois en vert puis passe en mode chauffage.
8. Maintenir la manette vapeur appuyée pendant 50 secondes pour purger la cartouche de détartrage.

### Entretien des accessoires

(accessoire - en fonction de l'étendue de livraison)

#### Remarque

Les chiffons microfibre ne sont pas adaptés pour le séchoir.

#### Remarque

Pour laver les chiffons, tenir compte des indications sur l'étiquette de lavage. Ne pas utiliser d'adoucissant textile afin que les chiffons puissent bien absorber les salissures.

1. Laver les serpillières à 60 ° max. en machine à laver.

### Dépannage en cas de pannes

Les pannes ont souvent des causes simples qui peuvent être éliminées soi-même à l'aide de l'aperçu suivant. En cas de doute, ou en absence de mention des pannes, veuillez vous adresser au service client autorisé.

### ⚠ AVERTISSEMENT

#### Risque d'électrocution et de brûlures

Tant que l'appareil est raccordé au réseau ou qu'il n'est pas encore refroidi, le dépannage est dangereux.

Débranchez la fiche secteur.

Laissez l'appareil refroidir.

#### Pas/peu de vapeur malgré un remplissage suffisant du réservoir

La cartouche de détartrage n'a pas été correctement mise en place ou ne l'est pas.

- Mettre la cartouche de détartrage en place et / ou contrôler si elle est bien positionnée dans le réservoir, le cas échéant la pousser à nouveau en position.

La cartouche de détartrage doit être retirée durant le remplissage d'eau et / ou une nouvelle cartouche doit être mise en place.

- Laisser toujours la cartouche de détartrage dans le réservoir à eau pendant le remplissage de l'eau.
- Maintenir la manette vapeur appuyée en permanence.  
La puissance de vaporisation maximale est obtenue au bout de 50 secondes.

#### Le témoin lumineux clignote en rouge à intervalles réguliers

La durée de marche de la cartouche de détartrage arrive à terme.

- Mettre une nouvelle cartouche de détartrage en place, voir le chapitre *Mettre en place la cartouche de détartrage*.

#### Pas de vapeur malgré un remplissage suffisant du réservoir. Le témoin lumineux clignote rapidement en rouge.

La durée de marche de la cartouche de détartrage est arrivée à terme.

- Mettre une nouvelle cartouche de détartrage en place, voir le chapitre *Mettre en place la cartouche de détartrage*.
- Si une nouvelle cartouche de détartrage a déjà été mise en place et si cette erreur survient encore, le processus de réinitialisation n'a probablement pas été effectué correctement. Veuillez suivre les étapes suivantes pour la réinitialiser :

1. Retirer la fiche secteur de la prise de courant.
2. Maintenir la manette vapeur appuyée en permanence.
3. Brancher la fiche secteur et maintenir la manette vapeur appuyée pendant 7 secondes jusqu'à ce que les témoins lumineux clignent deux fois en vert. Voir le chapitre *Remplacer la cartouche de détartrage*.

### Garantie

Les conditions de garantie publiées par notre société commerciale compétente s'appliquent dans chaque pays. Nous remédions gratuitement aux défauts possibles sur votre appareil dans la durée de garantie dans la mesure où la cause du défaut est un vice de matériau ou de fabrication. En cas de garantie, veuillez vous adresser à votre distributeur ou au point de service après-vente autorisé le plus proche avec la facture d'achat.

(Voir l'adresse au dos)

## Caractéristiques techniques

		SC 2 Upright	KST 2 Upright
<b>Raccordement électrique</b>			
Tension	V	220-240	220-240
Phase	~	1	1
Fréquence	Hz	50-60	50-60
Type de protection		IPX4	IPX4
Classe de protection		I	I
<b>Caractéristiques de puissance de l'appareil</b>			
Puissance de chauffe	W	1600	1600
Durée de chauffage	Seconde s	30	30
Vaporisation permanente	g/min	38	38
<b>Volume de remplissage</b>			
Réservoir d'eau	l	0,4	0,4
<b>Dimensions et poids</b>			
Poids (sans accessoires)	kg	2,7	2,7
Longueur	mm	314	314
Largeur	mm	199	199
Hauteur	mm	1185	1185

Sous réserve de modifications techniques.

### Indice

Avvertenze generali.....	20
Impiego conforme alla destinazione.....	20
Tutela dell'ambiente.....	20
Accessori e ricambi.....	20
Volume di fornitura.....	20
Dispositivi di sicurezza.....	20
Descrizione dell'apparecchio.....	21
Montaggio.....	21
Prima messa in funzione.....	21
Messa in funzione.....	21
Istruzioni d'uso importanti.....	23
Uso degli accessori.....	23
Cura e manutenzione.....	24
Aiuto in caso di guasti.....	24
Garanzia.....	25
Dati tecnici.....	25

### Avvertenze generali



Prima di utilizzare l'apparecchio per la prima volta, leggere le presenti istruzioni per l'uso originali e le allegate avvertenze di sicurezza. Agire secondo quanto indicato nelle istruzioni.

conservare entrambi i libretti per un uso futuro o per un successivo proprietario.

### Impiego conforme alla destinazione

Utilizzare l'apparecchio esclusivamente per uso privato, per la pulizia di pavimenti duri piani (ad es. pavimenti in pietra, piastrelle e in PVC, nonché pavimenti in legno laccati come parquet e laminato) resistenti a temperatura, pressione e umidità elevate dell'apparecchio. Non

usare su rivestimenti sensibili all'acqua, come ad es. pavimenti in sughero non trattati (l'umidità può penetrare danneggiando il pavimento).

Non sono necessari detersivi.

### Tutela dell'ambiente



I materiali di imballaggio sono riciclabili. Smaltire gli imballaggi nel rispetto dell'ambiente.



Gli apparecchi elettrici ed elettronici contengono materiali riciclabili preziosi e, spesso, componenti come batterie, accumulatori oppure olio che, se usati o smaltiti non correttamente, possono costituire un potenziale pericolo per la salute umana e per l'ambiente. Questi componenti sono tuttavia necessari per un corretto funzionamento dell'apparecchio. Gli apparecchi contrassegnati con questo simbolo non devono essere smaltiti con i rifiuti domestici.

### Avvertenze sulle sostanze componenti (REACH)

Per informazioni aggiornate sulle sostanze componenti si veda: [www.kaercher.de/REACH](http://www.kaercher.de/REACH)

### Accessori e ricambi

Utilizzando solamente accessori e ricambi originali, si garantisce un funzionamento sicuro e privo di disturbi dell'apparecchio.

Si possono trovare informazioni riguardo ad accessori e ricambi su [www.kaercher.com](http://www.kaercher.com).

### Volume di fornitura

Il volume di fornitura dell'apparecchio è riportato sulla confezione. Disimballare la confezione e controllare che il contenuto sia completo. In caso di accessori mancanti o danni dovuti al trasporto si prega di contattare il rivenditore.

### Dispositivi di sicurezza

#### ⚠ PRUDENZA

#### Dispositivi di sicurezza mancanti o modificati

I dispositivi di sicurezza sono pensati per proteggere l'utilizzatore.

Non modificare né aggirare mai i dispositivi di sicurezza.

### Simboli riportati sull'apparecchio

(A seconda del tipo di apparecchio)

	Pericolo di ustione, la superficie dell'apparecchio si riscalda molto durante l'utilizzo
	Pericolo di ustione attraverso il vapore
	Leggere le istruzioni per l'uso

### Valvola di sicurezza

Se in caso di errore dovesse crearsi un'elevata pressione eccessiva, è presente una valvola di sicurezza che provvede a scaricarla nell'ambiente.

### Valvola fusibile

La valvola fusibile impedisce all'apparecchio di surriscaldarsi. Se l'apparecchio si surriscalda, la valvola fusibile lo stacca dalla rete elettrica. Prima della rimessa in funzione dell'apparecchio, rivolgersi al Servizio Assistenza KÄRCHER.

## Descrizione dell'apparecchio

Nelle presenti istruzioni per l'uso viene descritta la dotazione massima. A seconda del modello possono variare gli elementi inclusi in dotazione (vedi imballaggio).

**Per le figure vedi pagina dei grafici.**

### Figura A

- ① Indicazione a display dei livelli di vapore
- ② Tasti per l'impostazione dei livelli di vapore
- ③ Spia di controllo SC 2 Upright: Livello vapore 1 - Legno  
Lampeggia a intermittenza in rosso - Tensione di rete presente e l'apparecchio si riscalda  
Si accende in modo permanente in verde - L'apparecchio è pronto per l'uso  
Lampeggia rapidamente in rosso - Indica che la cartuccia di decalcificazione deve essere sostituita.  
Sostituire la cartuccia di decalcificazione, vedere capitolo *Sostituire la cartuccia di decalcificazione*.
- ④ Spia di controllo SC 2 Upright: Livello vapore 2 - Piastrelle/pietra  
Lampeggia a intermittenza in rosso - Tensione di rete presente e l'apparecchio si riscalda  
Si accende in modo permanente in verde - L'apparecchio è pronto per l'uso  
Lampeggia rapidamente in rosso - Indica che la cartuccia di decalcificazione deve essere sostituita.  
Sostituire la cartuccia di decalcificazione, vedere capitolo *Sostituire la cartuccia di decalcificazione*.
- ⑤ Spia di controllo KST 2 Upright
- ⑥ Impugnatura
- ⑦ Impugnatura antiscivolo
- ⑧ Leva vapore
- ⑨ Gancio per cavo con fissacavo
- ⑩ Cartuccia di decalcificazione
- ⑪ Apertura di riempimento per acqua
- ⑫ Serbatoio dell'acqua con coperchio e maniglia di trasporto
- ⑬ Cavo di collegamento alla rete con spina
- ⑭ Tasto di sblocco per bocchetta per pavimenti
- ⑮ Bocchetta per pavimenti
- ⑯ Attacco a strappo
- ⑰ Panno in microfibra per pavimenti (1 pezzo)
- ⑱ \* Panno abrasivo per pavimenti (1 pezzo)

\* opzionale

## Montaggio

### Montaggio della bocchetta per pavimenti

1. Tenere fermo l'apparecchio dall'impugnatura.
2. Collegare la parte inferiore dell'apparecchio base con la bocchetta per pavimento fino a sentirne l'aggancio.

### Figura B

### Applicazione del panno per pavimenti

1. Fissare il panno per pavimenti alla bocchetta per pavimenti.
  - a Posizionare il panno per pavimenti con i nastri a strappo verso l'alto sul pavimento.
  - b Posizionare la bocchetta per pavimenti con una leggera pressione sul panno per pavimenti.

### Figura C

Il panno per pavimenti aderisce autonomamente alla bocchetta per pavimenti attraverso il fissaggio a strappo.

## Prima messa in funzione

### ATTENZIONE

**Danni all'apparecchio causati dalla formazione di calcare**

*Lavorare sempre con una cartuccia di decalcificazione inserita.*

1. Inserire la cartuccia di decalcificazione nel serbatoio dell'acqua e premere fino a quando è fissa nell'alloggiamento.

### Figura D

#### Indicazione di montaggio

*Alla prima erogazione di vapore dopo la rimozione e il reinserimento della cartuccia di decalcificazione, il getto di vapore potrebbe essere debole o irregolare e potrebbe fuoriuscire singole gocce d'acqua. L'apparecchio necessita di un breve tempo di avvio, durante il quale la cartuccia si riempie di acqua. La quantità di vapore che fuoriesce aumenta in modo costante, fino al raggiungimento della quantità massima di vapore dopo ca. 50 secondi.*

#### Nota

*Si noti che è impostato il livello di vapore 2 (piastrelle/pietra), altrimenti il tempo di avvio di allunga.*

## Messa in funzione

### Svolgere il cavo di rete

### ⚠ AVVERTIMENTO

#### Pericolo di scosse elettriche

*Se il cavo di rete non è completamente svolto, sussiste il pericolo di sopravvalutare la portata, logorando e danneggiando il cavo.*

*Svolgere sempre completamente il cavo di rete.*

#### Nota

*Il portacavo inferiore può essere ruotato di 360° per il prelievo del cavo. Il gancio inferiore per il cavo non può essere ruotato.*

1. Ruotare verso l'alto il portacavo inferiore.
2. Togliere completamente il cavo di rete dal rispettivo gancio.
3. Fissare il cavo nell'apposita sede del gancio superiore o inferiore, in modo tale che non venga calpestato durante le operazioni di pulizia.

### Figura E

### Introduzione dell'acqua

È possibile riempire il serbatoio dell'acqua in qualsiasi momento.

### ATTENZIONE

**Danni materiali dovuti alla mancata chiusura del coperchio del serbatoio o al fissaggio non saldo del serbatoio dell'acqua**

*Se il coperchio del serbatoio non è chiuso bene o il serbatoio non è inserito bene nell'apparecchio, può fuorius-*

scire del liquido che danneggia il rivestimento del pavimento.

Quando il serbatoio è pieno, assicurarsi che il coperchio sia chiuso bene e che sia posizionato saldamente nell'apparecchio.

## ATTENZIONE

### Danni all'apparecchio

L'uso di acqua non adatta può comportare l'intasamento degli ugelli.

Non usare acqua di condensa ricavata dall'asciugabiancheria.

Non usare l'acqua piovana raccolta.

Non aggiungere detersivi o altri additivi (ad es. profumi).

### Nota

Quando si riempie il serbatoio dell'acqua, la cartuccia di decalcificazione deve essere nel serbatoio stesso.

### Riempimento del serbatoio dell'acqua direttamente nell'apparecchio

1. Tenere fermo l'apparecchio.
2. Aprire il coperchio del serbatoio e riempire il serbatoio direttamente sull'apparecchio con max. 0,4 l di acqua di rubinetto.

#### Figura F

3. Chiudere il coperchio del serbatoio.

### Rimozione del serbatoio dell'acqua per riempirlo

1. Tenere fermo l'apparecchio.
2. Sollevare in verticale il serbatoio dell'acqua prendendolo dall'impugnatura.
3. Aprire il coperchio del serbatoio e riempire con max. 0,4 l di acqua di rubinetto.

#### Figura G

4. Chiudere il coperchio del serbatoio.
5. Inserire il serbatoio dell'acqua e spingerlo verso il basso fino allo scatto.

### Accensione dell'apparecchio

## ATTENZIONE

### Danni materiali e all'apparecchio in caso di ribaltamento

Durante le interruzioni delle operazioni o lo stoccaggio, l'apparecchio può cadere e danneggiarsi se non è fissato sufficientemente. Può anche verificarsi la fuoriuscita di liquido, con conseguente danneggiamento del rivestimento del pavimento.

Posizionare l'apparecchio con la bocchetta per pavimento su una base stabile o mettere l'impugnatura con il dispositivo antiscivolo in posizione verticale contro una parete stabile.

### Indicazione di montaggio

Alla prima erogazione di vapore dopo la rimozione e il reinserimento della cartuccia di decalcificazione, il getto di vapore potrebbe essere debole o irregolare e potrebbero fuoriuscire singole gocce d'acqua. L'apparecchio necessita di un breve tempo di avvio, durante il quale la cartuccia si riempie di acqua. La quantità di vapore che fuoriesce aumenta in modo costante, fino al raggiungimento della quantità massima di vapore dopo ca. 50 secondi.

### Nota

Si noti che è impostato il livello di vapore 2 (piastrelle/pietra), altrimenti il tempo di avvio di allungata.

1. Mettere l'apparecchio su un fondo stabile.

#### Figura H

2. Inserire la spina di rete in una presa.

#### Figura I

3. La spia di controllo lampeggia a intermittenza in rosso.

#### Figura J

4. Dopo circa 30 secondi la spia di controllo passa al verde fisso.

#### Figura K

L'apparecchio è pronto per l'utilizzo.

### Regolazione della quantità di vapore

L'impostazione della quantità di vapore dipende dalla superficie da pulire.



### Nota

La regolazione della quantità di vapore funziona solo per SC 2 Upright EasyFix. Solo un livello vapore è disponibile per KST 2 Upright.

- Premere il tasto con la freccia di direzione, sull'impugnatura, tante volte fino a selezionare il livello di vapore desiderato.

#### Figura L

Sono disponibili 2 livelli di vapore:

	Piastrelle / Pietra - livello di vapore massimo
	Legno - livello di vapore minimo

### Nota

All'accensione dell'apparecchio è selezionato sempre il livello di vapore massimo (piastrelle / pietra).

- Dopo l'impostazione della quantità di vapore, premere la leva del vapore.

#### Figura M

### Aggiunta acqua

### Nota

Il livello dell'acqua può essere controllato dalla sezione trasparente del serbatoio dell'acqua pulita.

Quando si aggiunge acqua, la cartuccia di decalcificazione rimane nell'apparecchio.

- Aprire il coperchio del serbatoio dell'acqua e riempire il serbatoio direttamente sull'apparecchio con max. 0,4 l di acqua di rubinetto.

#### Figura F

oppure

- Rimuovere il serbatoio dell'acqua, aprire il coperchio del serbatoio e riempire con max. 0,4 l di acqua di rubinetto, vedere capitolo *Introduzione dell'acqua*.

#### Figura G

### Interruzione del funzionamento

## ATTENZIONE

### Danni materiali dovuti a condensa/umidità

Dopo la pulizia, l'umidità che si trova sul panno o sulla bocchetta per pavimenti/sull'apparecchio può danneggiare il rivestimento del pavimento.

Dopo le operazioni di pulizia, rimuovere il panno per pavimenti e asciugare la bocchetta per pavimenti/l'apparecchio.

Non posizionare o conservare l'apparecchio su pavimenti sensibili.

Per risparmiare energia consigliamo di spegnere l'apparecchio nelle pause di funzionamento per 20 minuti.

1. Togliere la spina di rete dalla presa.

#### Figura N

## Spegnimento dell'apparecchio

1. Togliere la spina di rete dalla presa.

**Figura N**

### ATTENZIONE

**Danni all'apparecchio causati dalla formazione di acqua putrefatta**

*Se l'apparecchio non viene utilizzato per più di 2 mesi, l'acqua può diventare putrefatta nel serbatoio.*

*Svuotare il serbatoio dell'acqua prima di sospendere il funzionamento per un periodo prolungato.*

2. Svuotare il serbatoio dell'acqua, vedere capitolo **Svuotare il serbatoio dell'acqua**.

**Figura O**

## Conservazione dell'apparecchio

1. Rimuovere il panno per pavimenti, vedere capitolo **Bocchetta per pavimenti**.

**Figura C**

2. Rimuovere l'umidità dalla bocchetta per pavimenti dall'apparecchio.

3. Avvolgere il cavo di rete intorno all'apposito gancio inferiore e superiore.

**Figura P**

4. Conservare l'apparecchio in posizione verticale su una base stabile o contro una parete.

**Figura H**

5. Conservare l'apparecchio in un posto asciutto e protetto dal gelo.

## Istruzioni d'uso importanti

### Pulire il pavimento

Consigliamo di pulire il pavimento con la scopa o con l'aspirapolvere prima di utilizzare l'apparecchio. In questo modo, il pavimento viene liberato da sporco e particolato già prima della pulizia a umido.

### Pulire le superfici verniciate o laccate

### ATTENZIONE

**Superfici danneggiate**

*Il vapore può staccare cera, lucido per mobili, rivestimenti in plastica o colore e i frontali dai bordi.*

*Non orientare il vapore su angoli incollati, perché potrebbe staccarsi il frontale.*

*Non utilizzare l'apparecchio per la pulizia di pavimenti in legno o parquet non sigillati.*

*Non utilizzare l'apparecchio per pulire superfici laccate o rivestite in plastica, come ad es. mobili per cucina o per la casa, porte o parquet.*

## Uso degli accessori

### Bocchetta per pavimenti

La bocchetta per pavimenti è adatta alla pulizia di rivestimenti lavabili per pavimenti, ad es. pavimenti in pietra, piastrelle e pavimenti in PVC, nonché pavimenti in legno laccati come parquet e laminato.

### ATTENZIONE

**Danni provocati dal vapore**

*Calore e vapore possono provocare danni.*

*Prima dell'uso, con una quantità di vapore minima su un punto non in vista, controllare la stabilità al calore e l'effetto dell'umidità.*

*Vaporizzare i pavimenti in legno laccati con il livello per legno preimpostato e non rimanere troppo a lungo su uno stesso punto.*

### Nota

*Residui di pulizia o emulsioni di cura sulla superficie da pulire possono comportare strisce durante la pulizia a vapore, che però scompaiono in caso di applicazioni ripetute.*

### △ PRUDENZA

#### Ustioni al piede

*La bocchetta per pavimenti / panno per pavimenti si riscalda durante la vaporizzazione.*

*Quando si toglie il panno per pavimenti, possono fuoriuscire gocce d'acqua bollente.*

*Utilizzare e rimuovere la bocchetta per pavimenti / il panno per pavimenti solo con scarpe adeguate.*

*Fissare il panno per i pavimenti alla bocchetta per pavimenti, vedere capitolo **Applicazione del panno per pavimenti***

### Panno pavimenti in microfibra

Il panno pavimenti in microfibra è adatto alla pulizia pavimenti in pietra, piastrelle e pavimenti in PVC, oltre a pavimenti in legno laccati come parquet e laminato.

### Panno pavimenti abrasivo

Il panno pavimenti abrasivo è adatto alla pulizia di pavimenti non sensibili, come piastrelle o pietra.

### ATTENZIONE

**Danneggiamento di rivestimenti di pavimenti**

*Il panno pavimenti abrasivo può danneggiare i rivestimenti o le superfici sensibili.*

*Non utilizzare il panno pavimenti abrasivo per la pulizia di superfici in legno.*

*Non utilizzare il panno pavimenti abrasivo con la piastra.*

### Rimozione del panno per pavimenti

1. Posizionare un piede sulla linguetta del panno per pavimenti e sollevare la bocchetta per pavimenti verso l'alto.

**Figura C**

### Nota

*Inizialmente il nastro a strappo del panno per pavimenti è molto duro e si rimuove con difficoltà dalla bocchetta per pavimenti. Dopo vari utilizzi e dopo aver lavato il panno, si riesce a togliere dalla bocchetta per pavimenti senza difficoltà garantendo l'aderenza ottimale.*

### Rimozione della bocchetta per pavimenti dall'apparecchio base

### ATTENZIONE

**Danni materiali dovuti all'instabilità dell'apparecchio**

*Togliendo la bocchetta per pavimenti l'apparecchio diventa instabile e può ribaltarsi, danneggiando l'apparecchio stesso e il rivestimento del pavimento.*

*Dopo il montaggio non togliere più la bocchetta per pavimenti dall'apparecchio base.*

*Rimuovere la bocchetta per pavimenti solo quando l'apparecchio viene inviato al servizio assistenza.*

1. Togliere la spina di rete dalla presa.

**Figura N**

2. Svuotare il serbatoio dell'acqua.

**Figura O**

3. Tenere fermo l'apparecchio dall'impugnatura.
4. Premere il tasto di sblocco della bocchetta per pavimenti.
5. La bocchetta per pavimenti si stacca dall'apparecchio e può essere rimossa.

**Figura Q**

- Conservare in modo sicuro l'apparecchio, in posizione orizzontale.

## Cura e manutenzione

### Svuotare il serbatoio dell'acqua

#### ATTENZIONE

**Danni all'apparecchio causati dalla formazione di acqua putrefatta.**

*Se l'apparecchio non viene utilizzato per più di 2 mesi, l'acqua può diventare putrefatta nel serbatoio.*

*Svuotare il serbatoio dell'acqua prima di sospendere il funzionamento.*

- Togliere la spina di rete dalla presa.

#### Figura N

- Togliere il coperchio del serbatoio.
- Rimuovere la nuova cartuccia di decalcificazione.
- Svuotare il serbatoio dell'acqua.

#### Figura O

### Sostituire la cartuccia di decalcificazione

#### ATTENZIONE

**Danni all'apparecchio e durata ridotta**

*Il mancato rispetto degli intervalli di sostituzione (segnalati dalla spia di controllo) della cartuccia di decalcificazione possono comportare danni all'apparecchio e ridurre la durata.*

*Rispettare gli intervalli di sostituzione (segnalati dalla spia di controllo).*

#### Nota

*L'effetto anticalcare della cartuccia viene attivato non appena il serbatoio viene riempito di acqua e l'apparecchio viene fatto funzionare. Il calcare, contenuto nell'acqua, viene assorbito nella cartuccia per mezzo del granulato. Una decalcificazione aggiuntiva dell'apparecchio non è quindi necessaria.*

#### Nota

*Il granulato nella cartuccia di decalcificazione può cambiare colore a contatto con l'acqua; ciò è correlato al contenuto di minerali nell'acqua. Tale scolorimento è innocuo e non ha alcuna influenza negativa sull'apparecchio, sui lavori di pulizia o sul funzionamento della cartuccia di decalcificazione.*

### Spia di controllo al termine della durata

La spia di controllo indica quando la cartuccia di decalcificazione deve essere sostituita.

- 1 ora prima che scada il tempo utile, la spia di controllo lampeggia in rosso.

#### Figura R

- Quando la della cartuccia di decalcificazione è esaurita, la spia di controllo lampeggia rapidamente. La pompa si spegne automaticamente (nessun vapore) per evitare danni all'apparecchio.

### Inserimento della cartuccia di decalcificazione

#### ATTENZIONE

**Danni all'apparecchio**

*Il riutilizzo della cartuccia di decalcificazione usata può provocare danni all'apparecchio.*

*Procedere con attenzione, per evitare di scambiare le cartucce.*

#### Indicazione di montaggio

*Alla prima erogazione di vapore dopo la rimozione e il reinserimento della cartuccia di decalcificazione, il getto di vapore potrebbe essere debole o irregolare e potrebbero fuoriuscire singole gocce d'acqua. L'apparecchio necessita di un breve tempo di avvio, durante il quale la*

*cartuccia si riempie di acqua. La quantità di vapore che fuoriesce aumenta in modo costante, fino al raggiungimento della quantità massima di vapore dopo ca. 50 secondi.*

#### Nota

*Togliendo il serbatoio dell'acqua, è più facile rimuovere e reinserire la cartuccia di decalcificazione.*

- Togliere la spina di rete dalla presa.

#### Figura N

- Togliere il coperchio del serbatoio.
- Rimuovere la nuova cartuccia di decalcificazione.
- Inserire la nuova cartuccia di decalcificazione e premere fino a quando è fissa nell'alloggiamento.

#### Figura S

- Premere la leva vapore e inserire la spina di rete in una presa.
- Tenere premuta la leva vapore per 7 secondi.

#### Figura T

- Dopo un ripristino riuscito, l'apparecchio lampeggia due volte in verde e quindi passa alla modalità di riscaldamento.
- Tenere premuta per ca. 50 secondi la leva vapore per sfatare la cartuccia di decalcificazione.

### Cura degli accessori

(Accessori - forniti in dotazione)

#### Nota

*I panni in microfibra non sono adatti all'asciugatrice.*

#### Nota

*Per lavare i panni, seguire le istruzioni sull'apposita etichetta. Affinché i panni possano assorbire bene lo sporco, non utilizzare ammorbidenti.*

- Lavare i panni per pavimenti a max. 60 °C in lavatrice.

### Aiuto in caso di guasti

I guasti hanno spesso cause semplici che possono essere risolte con l'ausilio della panoramica seguente. In caso di dubbi o di guasti qui non menzionati si consiglia di rivolgersi al servizio assistenza autorizzato.

#### ⚠ AVVERTIMENTO

**Pericolo di scossa elettrica e ustione!**

*Fino a che l'apparecchio è collegato alla rete o non si è ancora raffreddato, è pericoloso riparare i guasti.*

*Staccare la spina.*

*Lasci raffreddare l'apparecchio.*

**Mancanza / troppo poco vapore nonostante acqua sufficiente nel serbatoio dell'acqua**

Cartuccia di decalcificazione non inserita oppure inserita non correttamente.

- Inserire la cartuccia di decalcificazione e/o controllare che la cartuccia di decalcificazione sia inserita saldamente nel serbatoio, eventualmente inserirla meglio.

La cartuccia di decalcificazione è stata rimossa durante il riempimento dell'acqua e / o è stata inserita una nuova cartuccia

- Lasciare sempre la cartuccia di decalcificazione nel serbatoio dell'acqua durante il riempimento.
- Tenere premuta la leva vapore in modo continuativo. Dopo circa 50 secondi avviene l'erogazione piena di vapore.

**La spia di controllo lampeggia in rosso a intervalli regolari**

La durata utile della cartuccia di decalcificazione è quasi terminata.



- Inserire la nuova cartuccia di decalcificazione vedere capitolo *Inserimento della cartuccia di decalcificazione*.

**Mancanza di vapore nonostante acqua sufficiente nel serbatoio dell'acqua. La spia di controllo lampeggia rapidamente in rosso.**

La durata utile della cartuccia di decalcificazione è terminata

- Inserire la nuova cartuccia di decalcificazione vedere capitolo *Inserimento della cartuccia di decalcificazione*.
- Se è già stata installata una nuova cartuccia di decalcificazione e l'errore persiste, probabilmente il processo di ripristino non è stato eseguito correttamente. Si prega di seguire i passaggi seguenti per ripristinarlo:
  - 1 Togliere la spina di rete dalla presa.
  - 2 Tenere premuta la leva vapore in modo continuativo.
  - 3 Collegare la spina di rete e tenere premuta la leva vapore per 7 secondi finché le spie di controllo non lampeggiano due volte in verde. Vedi capitolo *Sostituire la cartuccia di decalcificazione*.

## Garanzia

In ogni Paese, valgono le condizioni di garanzia rilasciate dalla nostra società di vendita competente. Entro il termine di garanzia eliminiamo gratuitamente eventuali guasti all'apparecchio, se causati da difetto del materiale o di produzione. Nei casi previsti dalla garanzia si prega di rivolgersi al proprio rivenditore, oppure al più vicino centro di assistenza autorizzato, esibendo lo scontrino di acquisto. (Indirizzo vedi retro)

## Dati tecnici

		SC 2 Upright	KST 2 Upright
<b>Collegamento elettrico</b>			
Tensione	V	220-240	220-240
Fase	~	1	1
Frequenza	Hz	50-60	50-60
Grado di protezione		IPX4	IPX4
Classe di protezione		I	I
<b>Dati sulle prestazioni dell'apparecchio</b>			
Potenza calorifica	W	1600	1600
Tempo di riscaldamento	Secondi	30	30
Vapore continuo	g/min	38	38
<b>Quantità di riempimento</b>			
Serbatoio dell'acqua	l	0,4	0,4
<b>Dimensioni e pesi</b>			
Peso (senza accessori)	kg	2,7	2,7
Lunghezza	mm	314	314
Larghezza	mm	199	199
Altezza	mm	1185	1185

Con riserva di modifiche tecniche.

## Indice de contenidos

Avisos generales.....	25
Uso previsto .....	25
Protección del medioambiente.....	25
Accesorios y recambios .....	25
Volumen de suministro.....	26
Dispositivos de seguridad .....	26
Descripción del equipo.....	26
Montaje .....	26
Primera puesta en marcha.....	26
Servicio .....	27
Información importante para el usuario.....	28
Empleo de los accesorios .....	28
Cuidado y mantenimiento .....	29
Ayuda en caso de avería .....	30
Garantía .....	30
Datos técnicos.....	30

## Avisos generales



Antes de poner en marcha por primera vez el equipo, lea este manual de instrucciones y las instrucciones de seguridad adjuntas. Actúe conforme a estos documentos. Conserve estos dos manuales para su uso posterior o para propietarios ulteriores.

## Uso previsto

Únicamente use el equipo en el hogar para la limpieza de suelos resistentes nivelados (p. ej. suelos de piedra, baldosas, suelos de PVC, así como suelos sellados de madera como el parquet y la tarima flotante) que resistan las elevadas temperaturas, la presión y la humedad del equipo. No limpie pavimentos sensibles al agua, como por ejemplo, suelos de corcho sin tratar (la humedad puede introducirse en el suelo y dañar el pavimento).

No se necesitan detergentes.

## Protección del medioambiente



Los materiales de embalaje son reciclables. Eliminar los embalajes de forma respetuosa con el medioambiente.



Los equipos eléctricos y electrónicos contienen materiales reciclables y, a menudo, componentes, como baterías, acumuladores o aceite, que suponen un peligro potencial para la salud de las personas o el medio ambiente en caso de manipularse o eliminarse de forma inadecuada. Sin embargo, dichos componentes son necesarios para un funcionamiento adecuado del equipo. Los equipos identificados con este símbolo no pueden eliminarse con la basura doméstica.

## Avisos sobre sustancias contenidas (REACH)

Encontrará información actualizada sobre las sustancias contenidas en: [www.kaercher.de/REACH](http://www.kaercher.de/REACH)

## Accesorios y recambios

Utilice únicamente accesorios y recambios originales, estos garantizan un servicio seguro y fiable del equipo. Encontrará información sobre los accesorios y recambios en [www.kaercher.com](http://www.kaercher.com).

## Volumen de suministro

El volumen de suministro del equipo se muestra en el embalaje. Compruebe la integridad del volumen de suministro durante el desembalaje. Póngase en contacto con su distribuidor si faltan accesorios o en caso de daños de transporte.



## Dispositivos de seguridad

### ⚠ PRECAUCIÓN

**Dispositivo de seguridad faltantes o modificados**  
Los dispositivos de seguridad velan por su seguridad. Nunca modifique ni manipule los dispositivos de seguridad.

### Símbolos en el equipo

(En función del tipo de equipo)

	Peligro de combustión, la superficie del equipo se calienta durante el funcionamiento
	Riesgo de escaldadura debido al vapor
	Lea el manual de instrucciones

### Válvula de seguridad

Si en caso de fallo se genera una presión excesiva, una válvula de seguridad se encarga de liberar la presión excesiva al entorno.

### Fusible de protección

El fusible de protección impide que el equipo se sobrecaliente. Si el equipo se sobrecalienta, el fusible de protección desconecta el equipo de la red. Antes de volver a poner en marcha el equipo, diríjase al servicio de postventa competente de KÄRCHER.

## Descripción del equipo

En este manual de instrucciones se describe el equipamiento máximo. Existen diferencias en el alcance del suministro según el modelo (véase el embalaje).

**Véanse las figuras en la página de gráficos.**

### Figura A

- 1 Indicación en pantalla de las etapas de vapor
- 2 Pulsador para ajustar las etapas de vapor
- 3 Lámpara de control SC 2 Upright: Etapa de vapor 1: madera  
Parpadea en rojo alternativamente: tensión de red disponible y equipo calentándose  
Se ilumina en verde de forma continua: el equipo está listo para operar  
Parpadea en rojo rápidamente: indica que es necesario reemplazar el cartucho descalcificador. Sustituya el cartucho descalcificador, véase el capítulo *Sustitución del cartucho descalcificador*.
- 4 Lámpara de control SC 2 Upright: Etapa de vapor 2: baldosas/piedra  
Parpadea en rojo alternativamente: tensión de red disponible y equipo calentándose  
Se ilumina en verde de forma continua: el equipo está listo para operar  
Parpadea en rojo rápidamente: indica que es necesario reemplazar el cartucho descalcificador. Sustituya el cartucho descalcificador, véase el capítulo

el cartucho descalcificador, véase el capítulo *Sustitución del cartucho descalcificador*.

- 5 Lámpara de control KST 2 Upright
- 6 Asa
- 7 Asa con protección antideslizante
- 8 Palanca de vapor
- 9 Gancho de cable con fijación para cables
- 10 Cartucho descalcificador
- 11 Boca de llenado para agua
- 12 Depósito de agua con tapa del depósito y asa de transporte
- 13 Cable de conexión de red con conector de red
- 14 Tecla de desbloqueo para boquilla para suelos
- 15 Boquilla para suelos
- 16 Unión de gancho y bucle
- 17 Paño de microfibras para suelos (1 unidad)
- 18 \* Paño para suelos abrasivo (1 unidad)

\* opcional

## Montaje

### Montaje de la boquilla para suelos

1. Sujete el equipo por el asa.
2. Conecte la parte inferior del equipo básico con la boquilla para suelos hasta que escuche que encaja.

### Figura B

### Montaje del paño para suelos

1. Fije el paño para suelos en la boquilla para suelos.
  - a Coloque el paño para suelos sobre el suelo con las cintas de gancho y bucle hacia arriba.
  - b Coloque la boquilla para suelos sobre el paño para suelos presionando ligeramente.

### Figura C

El paño para suelos se adhiere por sí mismo a la boquilla para suelos mediante la fijación de gancho y bucle.

## Primera puesta en marcha

### CUIDADO

#### **Daños en el equipo por calcificación**

*Trabaje siempre con un cartucho descalcificador.*

1. Inserte el cartucho descalcificador en el depósito de agua y ejerza presión hasta que quede bien fijada.

### Figura D

#### **Instrucción de montaje**

*Durante la 1.ª aplicación de vapor tras haber retirado y reinsertado el cartucho descalcificador, el vapor puede salir de forma débil o irregular y es posible que se expulsen gotas aisladas de agua. El equipo necesita un breve tiempo de calentamiento para que el cartucho descalcificador se pueda llenar de agua. El volumen de vapor saliente aumenta de forma constante hasta que tras aprox. 50 segundos se alcanza el volumen máximo.*

#### **Nota**

*Compruebe que la etapa de vapor 2 (baldosas/piedra) se encuentre ajustada para que así no se prolongue el período de calentamiento.*

## Servicio

### Desenrollado del cable de red

#### ⚠ ADVERTENCIA

##### **Peligro de choques eléctricos**

Si no desenrolla todo el cable de red, existe el riesgo de que mida mal el alcance del mismo y lo someta a cargas excesivas o lo dañe.

Siempre debe desenrollar el cable de red del todo.

##### **Nota**

El portacables inferior puede girarse 360° para retirar el cable. El gancho de cables superior no se puede girar.

1. Gire el portacables inferior hacia arriba.
2. Retire el cable de red completamente del gancho de cable.
3. Sujete el cable en la fijación del gancho de cable superior e inferior para evitar que se le pase por encima durante las tareas de limpieza.

##### **Figura E**

### Llenado de agua

El depósito de agua se puede rellenar en cualquier momento.

#### **CUIDADO**

##### **Daños materiales por una tapa de depósito sin cerrar o un depósito de agua mal sujetado**

Si la tapa del depósito no se cierra correctamente o si el depósito de agua no se inserta correctamente en el equipo, puede haber pérdidas de líquido que dañen el recubrimiento del suelo.

Asegúrese de que con el depósito de agua lleno la tapa del depósito esté cerrada de forma segura y que el depósito de agua esté bien fijado en el equipo.

#### **CUIDADO**

##### **Daños en el equipo**

Si se usa agua no adecuada se pueden obstruir las boquillas.

No use agua de condensación de la secadora.

No use agua de lluvia recogida.

No use detergentes ni otros aditivos (p. ej. aromas).

##### **Nota**

Al llenar el depósito de agua, el cartucho descalcificador debe encontrarse en el depósito de agua.

### Llenado del depósito de agua directamente en el equipo

1. Sujete el equipo.
2. Abra la tapa del depósito y llene el depósito de agua directamente en el equipo con un máx. de 0,4 l de agua del grifo.

##### **Figura F**

3. Cierre la tapa del depósito.

### Retirada del depósito de agua para llenarlo

1. Sujete el equipo.
2. Tire del depósito de agua verticalmente hacia arriba por el asa.
3. Abra la tapa del depósito y rellene un máx. de 0,4 l de agua del grifo.

##### **Figura G**

4. Cierre la tapa del depósito.
5. Coloque el depósito de agua y presione hacia abajo hasta que quede encajado.

## Conexión del equipo

### **CUIDADO**

#### **Daños materiales y en el equipo por vuelco**

Si no se asegura correctamente, el equipo podría volcar y sufrir daños en cualquier interrupción de trabajo o durante el almacenamiento. En este caso, puede haber fugas de líquido que dañen el recubrimiento del suelo. Coloque el equipo con la boquilla para suelos sobre un suelo firme o el asa con la protección deslizante en posición vertical contra una pared firme.

#### **Instrucción de montaje**

Durante la 1.ª aplicación de vapor tras haber retirado y reinsertado el cartucho descalcificador, el vapor puede salir de forma débil o irregular y es posible que se expulsen gotas aisladas de agua. El equipo necesita un breve tiempo de calentamiento para que el cartucho descalcificador se pueda llenar de agua. El volumen de vapor saliente aumenta de forma constante hasta que tras aprox. 50 segundos se alcanza el volumen máximo.

##### **Nota**

Por favor, compruebe que la etapa de vapor 2 (baldosas/piedra) se encuentra ajustada para que así no se prolongue el período de calentamiento.

1. Coloque el equipo sobre una base firme.

##### **Figura H**

2. Conecte el conector de red en un enchufe.

##### **Figura I**

3. La lámpara de control parpadea en rojo alternativamente.

##### **Figura J**

4. Tras aprox. 30 segundos, la lámpara de control se ilumina en verde y de forma continua.

##### **Figura K**

El equipo está listo para el funcionamiento.

### Regulación del volumen de vapor

El ajuste del volumen de vapor depende de la superficie que se vaya a limpiar.



##### **Nota**

El control del volumen de vapor solo funciona para la SC 2 Upright EasyFix. Solo hay una etapa de vapor disponible para la KST 2 Upright.

- Accione el pulsador con las flechas de dirección del asa tantas veces como sea necesario para seleccionar su etapa de vapor deseada.

##### **Figura L**

Hay disponibles 2 etapas de vapor distintas:

	Baldosas/piedra: etapa de vapor máxima
	Madera: etapa de vapor mínima

##### **Nota**

Al conectar el equipo siempre está seleccionada la etapa de vapor máxima (baldosas/piedra).

- Una vez ajustado el volumen de vapor, accione la palanca de vapor.

##### **Figura M**

### Rellenado de agua

##### **Nota**

El nivel de agua se puede consultar en el depósito de agua fresca semitransparente.

Al rellenar el depósito con agua, el cartucho descalcificador permanece fijado en el equipo.

- Abra la tapa del depósito y llene el depósito de agua directamente en el equipo con un máx. de 0,4 l de agua del grifo.

**Figura F**  
o

- Retire el depósito de agua, abra la tapa del depósito y rellene un máx. de 0,4 l de agua del grifo, véase el capítulo *Llenado de agua*.

**Figura G**

### Interrupción del servicio

#### **CUIDADO**

##### ***Daños materiales por condensados/humedad***

*Tras la limpieza, la humedad del paño para suelos o la boquilla para suelos/el equipo puede dañar el recubrimiento del suelo.*

*Tras finalizar los trabajos de limpieza, retire el paño para suelos y seque la boquilla para suelos/el equipo.*

*No coloque o almacene el equipo en superficies sensibles.*

Para ahorrar energía, recomendamos apagar el equipo en caso de interrupciones de servicio superiores a 20 minutos.

1. Desconecte el conector de red del enchufe.

**Figura N**

### Desconexión del equipo

1. Desconecte el conector de red del enchufe.

**Figura N**

#### **CUIDADO**

##### ***Daños en el equipo por putrefacción del agua***

*Si el equipo no se usa durante más de 2 meses, el agua en el depósito se puede pudrir.*

*Vacíe el depósito de agua antes de cualquier interrupción de servicio prolongada.*

2. Vacíe el depósito de agua, véase el capítulo *Vaciado del depósito de agua*.

**Figura O**

### Almacenaje del equipo

1. Retire el paño para suelos, véase el capítulo *Boquilla para suelos*.

**Figura C**

2. Elimine la humedad de la boquilla para suelos/el equipo.
3. Enrolle el cable de red en los ganchos de cable superior e inferior.

**Figura P**

4. Guarde el equipo en posición vertical sobre un suelo firme o contra una pared.

**Figura H**

5. Almacene el equipo en un lugar seco y protegido contra heladas.

## Información importante para el usuario

### Limpiar las superficies de suelo

Recomendamos fregar o aspirar el suelo antes de utilizar el equipo. Así se eliminarán las partículas sueltas y la suciedad antes de la limpieza húmeda.

## Limpeza de superficies con revestimiento o barnizado

#### **CUIDADO**

##### ***Superficies dañadas***

*El vapor puede provocar que se desprenda la cera, el limpiamuebles, los recubrimientos de plástico o los colores y los listones de rebordes.*

*No dirija el vapor hacia los bordes encolados, ya que pueden desprenderse los listones.*

*No utilice el equipo para limpiar suelos de madera o parqué sin sellar.*

*No utilice el equipo para limpiar superficies recubiertas de plástico o barnizadas, como mobiliario de cocina o de sala de estar, puertas o parqué.*

## Empleo de los accesorios

### Boquilla para suelos

La boquilla para suelos sirve para la limpieza de recubrimientos de suelo lavables, como suelos de piedra, baldosas o PVC, así como suelos de madera sellados como el parqué o la tarima flotante.

#### **CUIDADO**

##### ***Daños por aplicación de vapor***

*El calor y el vapor pueden causar desperfectos.*

*Antes de la aplicación, compruebe la resistencia al calor y las consecuencias del vapor en una zona discreta con un pequeño volumen de vapor.*

*Vaporice los suelos de madera sellados con la etapa preajustada para madera y no permanezca demasiado tiempo sobre el mismo punto.*

##### **Nota**

*Los residuos de detergente o las emulsiones sobre superficies que van a limpiarse pueden provocar marcas durante la limpieza a vapor que desaparecen tras repetidas aplicaciones.*

#### **⚠ PRECAUCIÓN**

##### ***Quemaduras en el pie***

*La boquilla para suelos/el paño para suelos se calienta durante el vaporizado.*

*Al calentar el paño para suelos pueden caer gotas de agua caliente.*

*Únicamente use y retire la boquilla para suelos/el paño para suelos con el calzado adecuado.*

Fije el paño para suelos a la boquilla para suelos, véase el capítulo *Montaje del paño para suelos*

### Paño de microfibras para suelos

El paño de microfibras para suelos sirve para la limpieza de recubrimientos de suelo lavables, como suelos de piedra, baldosas o PVC, así como suelos de madera sellados como el parqué o la tarima flotante.

### Paño para suelo abrasivo

El paño para suelo abrasivo es adecuado para limpiar suelos resistentes como baldosas o suelos de piedra.

#### **CUIDADO**

##### ***Daños en el recubrimiento del suelo***

*El paño para suelo abrasivo puede dañar recubrimientos del suelo o superficies sensibles.*

*No use el paño para suelos abrasivo para limpiar superficies de madera.*

*No use el paño con efecto abrasivo con el deslizador para alfombras.*

## Retirar el paño para suelos

1. Colocar un pie sobre la lengüeta del paño para suelos y elevar la boquilla para suelos.

### Figura C

#### Nota

Al inicio, la cintas adhesiva del paño para suelos agarra con fuerza y puede resultar difícil retirarlo de la boquilla para suelos. Tras un uso continuado y después de lavar el paño para suelos, este se retira con facilidad de la boquilla para suelos y habrá alcanzado la adherencia ideal.

### Retirada de la boquilla para suelos del equipo básico

## CUIDADO

### **Daños materiales debido a inestabilidad del equipo**

Al retirar la boquilla para suelos el equipo se vuelve inestable y podría volcar y sufrir daños o dañar el recubrimiento del suelo.

Una vez montada, no retire la boquilla para suelos del equipo básico.

Únicamente retire la boquilla para suelos si va a enviar el equipo por motivos de servicio técnico.

1. Desconecte el conector de red del enchufe.

### Figura N

2. Vacíe el depósito de agua.

### Figura O

3. Sujete el equipo por la empuñadura.
4. Accione la tecla de desbloqueo de la boquilla para suelos.
5. La boquilla para suelos se suelta del equipo y se puede retirar.

### Figura Q

6. Almacene el equipo en posición horizontal de forma segura.

## Cuidado y mantenimiento

### Vaciado del depósito de agua

## CUIDADO

### **Daños en el equipo por putrefacción del agua**

Si el equipo no se utiliza durante más de 2 meses, el agua del depósito puede pudrirse.

Vaciar el depósito de agua antes de las pausas de servicio.

1. Desconecte el conector de red del enchufe.

### Figura N

2. Retire la tapa del depósito.
3. Retire el cartucho descalcificador.
4. Vacíe el depósito de agua.

### Figura O

### Sustitución del cartucho descalcificador

## CUIDADO

### **Daños en el equipo y vida útil reducida**

El incumplimiento de los intervalos de sustitución (indicación de la lámpara de control) del cartucho descalcificador puede provocar daños en el equipo y reducir su vida útil.

Cumplir los intervalos de sustitución (indicación de la lámpara de control).

#### Nota

El efecto descalcificador del cartucho descalcificador se activa en cuanto el depósito se llene con agua y el equipo se ponga en funcionamiento. La cal del agua es absorbida por el granulado del cartucho descalcificador. No se requiere ninguna descalcificación adicional.

#### Nota

El granulado en el cartucho descalcificador puede cambiar de color tras el contacto con el agua. Esto se debe al contenido de minerales presente en el agua. Esta decoloración es inofensiva y no tiene ninguna influencia negativa sobre el equipo, los trabajos de limpieza o el modo de funcionamiento del cartucho descalcificador.

### Lámpara de control al final del tiempo de marcha

La lámpara de control indica cuándo hay que sustituir el cartucho descalcificador.

- 1 hora antes de que se agote el tiempo de marcha, la lámpara de control parpadea en rojo.

#### Figura R

- Cuando se agota el tiempo de marcha del cartucho descalcificador, la lámpara de control parpadea rápidamente. La bomba se desconecta automáticamente (sin vapor de agua) para evitar daños en el equipo.

### Inserción del cartucho descalcificador

## CUIDADO

### **Daños en el equipo**

El uso continuado de un cartucho descalcificador gastado puede provocar daños en el equipo.

Proceder con cuidado para evitar confundir los cartuchos.

### Instrucción de montaje

Durante la 1.ª aplicación de vapor tras haber retirado y reinsertado el cartucho descalcificador, el vapor puede salir de forma débil o irregular y es posible que se expulsen gotas aisladas de agua. El equipo necesita un breve tiempo de calentamiento para que el cartucho descalcificador se pueda llenar de agua. El volumen de vapor saliente aumenta de forma constante hasta que tras aprox. 50 segundos se alcanza el volumen máximo.

#### Nota

Si se retira el depósito de agua es más fácil retirar y volver a introducir el cartucho descalcificador.

1. Desconecte el conector de red del enchufe.

### Figura N

2. Retire la tapa del depósito.
3. Retire el cartucho descalcificador.
4. Inserte el nuevo cartucho descalcificador y ejerza presión hasta que quede bien fijada.

### Figura S

5. Accione la palanca de vapor e inserte el conector de red en un enchufe.
6. Mantenga accionada la palanca de vapor durante 7 segundos.

### Figura T

7. Después de un reinicio correcto, el equipo parpadea en verde dos veces y luego cambia al modo de calefacción.
8. Mantenga accionada la palanca de vapor aprox. 50 segundos para purgar el cartucho descalcificador.

### Mantenimiento de los accesorios

(Accesorios: según el alcance del suministro)

#### Nota

Los paños de microfibras no son aptos para la secadora.

#### Nota

Para limpiar los paños, tenga en cuenta las indicaciones de lavado. Para que los paños conserven la capacidad de absorción de la suciedad, no debe emplear suavizante.

1. Lavar los paños para suelos a 60 °C como máximo en la lavadora.

## Ayuda en caso de avería

A menudo, las causas de las averías son simples y pueden solucionarse con ayuda del siguiente resumen. En caso de duda o en el caso de averías no mencionadas aquí, póngase en contacto con el servicio de posventa.

### ⚠ ADVERTENCIA

**Riesgo de choques eléctricos y de combustión**  
Si el dispositivo está conectado a la corriente eléctrica o si todavía no se ha enfriado, es peligroso tratar de resolver averías.

Desconecte el conector de red.

Deje enfriar el equipo.

### No hay vapor/vapor insuficiente a pesar de haber suficiente agua en el depósito

El cartucho descalcificador no se ha introducido o está mal colocado.

- Inserte el cartucho descalcificador o compruebe si el cartucho está bien fijo en el depósito, vuelva a presionar si es necesario.

El cartucho descalcificador se ha retirado durante el llenado de agua y/o se ha insertado un nuevo cartucho descalcificador

- Deje siempre el cartucho descalcificador en el depósito de agua durante el llenado.
- Mantenga la palanca de vapor accionada de forma continua.

Tras aprox. 50 segundos se alcanza la potencia de vaporización íntegra.

### La lámpara de control parpadea en rojo a intervalos regulares

El tiempo de marcha del cartucho descalcificador está cerca de agotarse.

- Inserte un nuevo cartucho descalcificador, véase el capítulo *Insertión del cartucho descalcificador*.

### No hay vapor a pesar de haber suficiente agua en el depósito. La lámpara de control parpadea en rojo rápidamente.

El tiempo de marcha del cartucho descalcificador se ha agotado

- Inserte un nuevo cartucho descalcificador, véase el capítulo *Insertión del cartucho descalcificador*.

- Si ya se ha insertado un nuevo cartucho descalcificador y este error persiste, es probable que el proceso de reinicio no se haya realizado correctamente. Siga los siguientes pasos para reiniciarlo:

1. Desconecte el conector de red del enchufe.
2. Mantenga la palanca de vapor accionada de forma continua.
3. Enchufe el conector de red y mantenga accionada la palanca de vapor durante 7 segundos hasta que las lámparas de control parpadeen en verde dos veces. Véase el capítulo *Sustitución del cartucho descalcificador*.

## Garantía

En cada país se aplican las condiciones de garantía indicadas por nuestra compañía distribuidora autorizada. Subsananos cualquier fallo en su equipo de forma gratuita dentro del plazo de garantía siempre que la causa se deba a un fallo de fabricación o material. En caso de garantía, póngase en contacto con su distribuidor o con el servicio de posventa autorizado más próximo presentando la factura de compra.  
(Dirección en el reverso)

## Datos técnicos



		SC 2 Upright	KST 2 Upright
<b>Conexión eléctrica</b>			
Tensión	V	220-240	220-240
Fase	~	1	1
Frecuencia	Hz	50-60	50-60
Tipo de protección		IPX4	IPX4
Clase de protección		I	I
<b>Datos de potencia del equipo</b>			
Potencia calorífica	W	1600	1600
Tiempo de calentamiento	Segundos	30	30
Vaporización continua	g/min	38	38
<b>Volumen de llenado</b>			
Depósito de agua	l	0,4	0,4
<b>Peso y dimensiones</b>			
Peso (sin accesorios)	kg	2,7	2,7
Longitud	mm	314	314
Anchura	mm	199	199
Altura	mm	1185	1185

Reservado el derecho a realizar modificaciones.

## Índice

Indicações gerais .....	30
Utilização prevista .....	30
Proteção do meio ambiente .....	31
Acessórios e peças sobressalentes .....	31
Volume do fornecimento .....	31
Unidades de segurança .....	31
Descrição do aparelho .....	31
Montagem .....	31
Primeiro arranque .....	32
Operação .....	32
Instruções de utilização importantes .....	33
Aplicação dos acessórios .....	33
Conservação e manutenção .....	34
Ajuda com avarias .....	35
Garantia .....	35
Dados técnicos .....	35

## Indicações gerais

  Antes da primeira utilização do aparelho leia o manual de instruções original e os avisos de segurança que o acompanham. Proceda em conformidade.  
Conserve as duas folhas para referência ou utilização futura.

## Utilização prevista

Utilize o aparelho apenas para habitação privada, para limpeza de pavimentos rígidos planos (por exemplo, pavimentos em pedra, ladrilhos e pavimentos de PVC, bem como pavimentos em madeira selados, como parquet e chão flutuante), que resistem à temperatura elevada, à pressão e à humidade do aparelho. Não limpe

revestimentos sensíveis à água, como pavimentos de cortiça sem tratamento (a humidade pode penetrar e danificar o pavimento).

Não são necessários produtos de limpeza.

## Proteção do meio ambiente



Os materiais de empacotamento são recicláveis. Elimine as embalagens de acordo com os regulamentos ambientais.



Os aparelhos elétricos e eletrónicos contêm materiais recicláveis de valor e, com frequência, componentes como baterias, acumuladores ou óleo que, em caso de manipulação ou recolha errada, podem representar um potencial perigo para a saúde humana e para o ambiente. Estes componentes são necessários para o bom funcionamento do aparelho. Os aparelhos que apresentem este símbolo não devem ser recolhidos no lixo doméstico.

### Avisos relativos a ingredientes (REACH)

Podem encontrar informações atualizadas acerca dos ingredientes em: [www.kaercher.de/REACH](http://www.kaercher.de/REACH)

## Acessórios e peças sobressalentes

Ao utilizar apenas acessórios originais e peças sobressalentes originais, garante uma utilização segura e o bom funcionamento do aparelho.

Informações acerca de acessórios e peças sobressalentes disponíveis em [www.kaercher.com](http://www.kaercher.com).

## Volume do fornecimento

O volume do fornecimento do aparelho está indicado na embalagem. Ao abrir a embalagem, confirme a integridade do conteúdo. Caso faltem acessórios ou em caso de danos de transporte informe o seu fornecedor.

## Unidades de segurança

### ⚠ CUIDADO

#### Unidades de segurança alteradas ou em falta

As unidades de segurança servem para a sua proteção.

Nunca altere ou evite as unidades de segurança.

### Símbolos no aparelho

(segundo tipo de aparelho)

	Perigo de combustão: a superfície do aparelho aquece significativamente durante a operação
	Perigo de combustão por ação do vapor
	Ler o manual de instruções

### Válvula de segurança

Se, em caso de erro, ocorrer uma pressão excessivamente elevada, existe uma válvula de segurança que garante a despressurização no ambiente.

### Fusível

O fusível evita o sobreaquecimento do aparelho. Se o aparelho sobreaquecer, o fusível separa o aparelho da rede.

Antes da recolocação em funcionamento do aparelho, entre em contacto com o serviço de assistência técnica KÄRCHER competente.

## Descrição do aparelho

Neste manual de instruções é descrito o equipamento máximo. Há diferenças no volume do fornecimento consoante o modelo (ver embalagem).

Figuras, ver página de gráficos.

### Figura A

- 1 Indicação no display para níveis de vapor
- 2 Botão para ajuste do nível de vapor
- 3 Lâmpada avisadora vertical SC 2: Nível de vapor 1 - madeira  
Pisca de forma intermitente a vermelho - existe tensão da rede e o aparelho aquece  
Acende permanentemente a verde - o dispositivo está operacional  
Pisca rapidamente a vermelho - indica a necessidade de substituição do cartucho de descalcificação. Substituir o cartucho de descalcificação, consultar o capítulo *Substituir o cartucho de descalcificação*.
- 4 Lâmpada avisadora vertical SC 2: Nível de vapor 2 - ladrilhos/pedra  
Pisca de forma intermitente a vermelho - existe tensão da rede e o aparelho aquece  
Acende permanentemente a verde - o dispositivo está operacional  
Pisca rapidamente a vermelho - indica a necessidade de substituição do cartucho de descalcificação. Substituir o cartucho de descalcificação, consultar o capítulo *Substituir o cartucho de descalcificação*.
- 5 Lâmpada avisadora vertical KST 2
- 6 Punho
- 7 Punho de segurança antideslizante de parede
- 8 Alavanca de vapor
- 9 Gancho de cabo com fixação do cabo
- 10 Cartucho de descalcificação
- 11 Abertura de enchimento para água
- 12 Depósito de água com tampa do depósito e pega de transporte
- 13 Cabo de ligação à rede com ficha de rede
- 14 Tecla de desbloqueio para bocal para pavimentos
- 15 Bocal para pavimentos
- 16 União de velcro
- 17 Pano de microfibras para o chão (1 unidade)
- 18 \* Pano abrasivo para o chão (1 unidade)

\* opcional

## Montagem

### Montar o bocal para pavimentos

1. Segurar o aparelho no punho.
2. Unir a parte inferior do aparelho base com o bocal para pavimentos, até encaixar audivelmente.

### Figura B

### Montar o pano de chão

1. Fixar o pano de chão ao bocal para pavimentos.

- a Colocar o pano de chão no chão, com as tiras aderentes viradas para cima.
- b Posicionar o bocal para pavimentos no pano de chão com ligeira pressão.

#### Figura C

O pano de chão adere automaticamente ao bocal para pavimentos através das tiras aderentes.

## Primeiro arranque

### ADVERTÊNCIA

#### Danos no aparelho devido à calcificação

*Trabalhar sempre com um cartucho de descalcificação.*

1. Colocar o cartucho de descalcificação no depósito de água e pressionar até que fique bem encaixado.

#### Figura D

#### Aviso de montagem

*Com o 1.º vapor, após a remoção e a recolocação do cartucho de descalcificação, a imagem de vapor pode ser fraca ou irregular e podem sair algumas gotas de água. O aparelho necessita de um breve período de preparação, no qual o cartucho de descalcificação se enche com água. A quantidade de vapor expelida aumenta continuamente e atinge a quantidade máxima após aprox. 50 segundos.*

#### Aviso

*Certifique-se de que está definido o nível de vapor 2 (la-drilhos/pedra). Caso contrário, o tempo de entrada é prolongado.*

## Operação

### Desenrolar o cabo de rede

### ⚠ ATENÇÃO

#### Perigo de choque eléctrico

*Se o cabo de rede não estiver completamente desenrolado, existe o perigo de sobrestimar o alcance e o cabo de rede pode ser esticado e danificado.*

*Desenrole sempre completamente o cabo de rede.*

#### Aviso

*A braçadeira para cabo inferior pode ser rodada a 360º para a remoção do cabo. O gancho de cabo superior não pode ser rodado.*

1. Rodar a braçadeira para cabo inferior para cima.
2. Retirar o cabo de rede por completo do gancho de cabo.
3. Fixar o cabo na fixação do gancho de cabo superior ou inferior, para que não seja atropelado durante os trabalhos de limpeza.

#### Figura E

### Encher com água

O depósito de água pode ser enchido com água a qualquer momento.

### ADVERTÊNCIA

**Danos materiais devido a tampa do depósito não fechada ou a depósito de água não fixado devidamente**

*Se a tampa do depósito não for fechada corretamente ou se o depósito de água não for colocado corretamente no aparelho, pode sair líquido e danificar o pavimento.*

*Garanta que, sempre que o depósito de água estiver cheio, a tampa do depósito está fechada corretamente*

*e o depósito de água está fixado devidamente no aparelho.*

### ADVERTÊNCIA

#### Danos no aparelho

*Água inadequada pode fazer que os bocais fiquem entupidos.*

*Não encha com a água de condensação da máquina de secar.*

*Não encha com água pluvial acumulada.*

*Não encha com produtos de limpeza ou outros aditivos (p. ex., perfumes).*

#### Aviso

*Ao encher o depósito de água, o cartucho de descalcificação deve encontrar-se no depósito de água.*

### Encher o depósito de água directamente no aparelho

1. Segurar no aparelho.
2. Abrir a tampa do depósito e encher o depósito de água directamente no aparelho com, no máx., 0,4 l de água da rede.

#### Figura F

3. Fechar a tampa do depósito.

### Remover o depósito de água para encher

1. Segurar no aparelho.
2. Puxar o depósito de água no punho para cima, na vertical.
3. Abrir a tampa do depósito e encher com, no máx., 0,4 l de água da rede.

#### Figura G

4. Fechar a tampa do depósito.
5. Colocar o depósito de água e pressionar para baixo até engatar.

### Ligar o aparelho

### ADVERTÊNCIA

**Danos no aparelho e danos materiais devido a queda**

*A segurança insuficiente pode provocar a queda e a danificação do aparelho durante a interrupção do trabalho ou o armazenamento. Além disso, pode sair líquido e danificar o pavimento.*

*Instale o aparelho com o bocal para pavimentos numa base fixa ou com o punho com segurança antideslizante de parede na posição vertical, numa parede segura.*

#### Aviso de montagem

*Com o 1.º vapor, após a remoção e a recolocação do cartucho de descalcificação, a imagem de vapor pode ser fraca ou irregular e podem sair algumas gotas de água. O aparelho necessita de um breve período de preparação, no qual o cartucho de descalcificação se enche com água. A quantidade de vapor expelida aumenta continuamente e atinge a quantidade máxima após aprox. 50 segundos.*

#### Aviso

*Certifique-se de que está definido o nível de vapor 2 (la-drilhos/pedra). Caso contrário, o tempo de entrada é prolongado.*

1. Colocar o aparelho numa base fixa.

#### Figura H

2. Ligar a ficha de rede a uma tomada.

#### Figura I

3. A lâmpada avisadora pisca de forma intermitente a vermelho.

#### Figura J



4. Após cerca de 30 segundos, a lâmpada avisadora acende de forma permanente a verde.

#### Figura K

O aparelho está operacional.

### Regular a quantidade de vapor

O ajuste da quantidade de vapor depende da superfície a limpar.



#### Aviso

A regulação da quantidade de vapor só funciona com o SC 2 Upright EasyFix. Para o KST 2 Upright apenas está disponível um nível de vapor.

- Premir o botão com as setas de direcção ilustradas no punho, até ficar seleccionado o nível de vapor pretendido.

#### Figura L

Podem seleccionar-se 2 níveis de vapor distintos:

	Ladrilhos / pedra - nível de vapor máximo
	Madeira - nível de vapor mínimo

#### Aviso

Após a ligação do aparelho, está sempre seleccionado o nível de vapor máximo (ladrilhos / pedra).

- Após o ajuste da quantidade de vapor, pressionar a alavanca de vapor.

#### Figura M

### Reabastecer com água

#### Aviso

O nível da água pode ser visto através do depósito de água limpa parcialmente transparente.

Durante o reabastecimento da água, o cartucho de descalcificação mantém-se fixado no aparelho.

- Abrir a tampa do depósito e encher o depósito de água diretamente no aparelho com, no máx., 0,4 l de água da rede.

#### Figura F

ou

- Retirar o depósito de água, abrir a tampa do depósito e encher com, no máx., 0,4 l de água da rede, consultar o capítulo *Encher com água*.

#### Figura G

### Interromper a operação

## ADVERTÊNCIA

**Danos materiais devido a condensado/humidade**

Após a limpeza, a humidade que se encontra no pano de chão ou no bocal para pavimentos/aparelho pode danificar o pavimento.

Após os trabalhos de limpeza, retire o pano de chão/deslizador para tapetes e seque o bocal para pavimentos/aparelho.

Não coloque ou armazene o aparelho em pavimentos sensíveis.

Para poupar energia, recomendamos que desligue o aparelho durante as pausas de funcionamento superiores a 20 minutos.

1. Retirar a ficha de rede da tomada.

#### Figura N

### Desligar o aparelho

1. Retirar a ficha de rede da tomada.

#### Figura N

## ADVERTÊNCIA

**Danos no aparelho devido a podridão da água**

Se o aparelho não for colocado em funcionamento durante mais de 2 meses, a água pode apodrecer no depósito.

Antes de pausas de funcionamento mais prolongadas, esvaziar o depósito de água.

2. Esvaziar o depósito de água, consultar o capítulo *Esvaziar o depósito de água*.

#### Figura O

### Armazenar o aparelho

1. Remover o pano de chão, consultar o capítulo *Bocal para pavimentos*.

#### Figura C

2. Eliminar a humidade do bocal para pavimentos / aparelho.

3. Enrolar o cabo de rede à volta do gancho de cabo inferior e superior.

#### Figura P

4. Armazenar o aparelho na vertical, numa base ou parede fixa.

#### Figura H

5. Guardar o aparelho num local seco e sem risco de congelamento.

## Instruções de utilização importantes

### Limpar as superfícies pavimentadas

É recomendável varrer ou aspirar o chão antes de utilizar o aparelho. Desta forma, assegura-se que não existe sujidade ou partículas soltas no chão antes da limpeza húmida.

### Limpar superfícies revestidas ou pintadas

## ADVERTÊNCIA

**Superfícies danificadas**

O vapor pode soltar cera, produtos restauradores de móveis, revestimentos de plástico ou cores e rebordos de cantos.

Não direcione o vapor para cantos colados, já que o rebordo poderá soltar-se.

Não utilize o aparelho para limpar pisos de madeira ou pavimentos em parquet.

Não utilize o aparelho para limpar superfícies pintadas ou revestimentos de plástico, como, por ex., mobiliário doméstico e de cozinha, portas ou parquet.

## Aplicação dos acessórios

### Bocal para pavimentos

O bocal para pavimentos destina-se à limpeza de revestimentos de pavimentos, p. ex., pavimentos em pedra, ladrilhos e pavimentos PVC, bem como pavimentos em madeira selados, como parquet e chão flutuante.

## ADVERTÊNCIA

**Danos devido à actuação de vapor**

O calor e a actuação de vapor podem causar danos.

Teste a resistência ao calor e a actuação de vapor numa zona mais escondida e com pouca quantidade de vapor antes da aplicação.

Vaporize os pavimentos em madeira selados com o nível de madeira pré-ajustado e nunca se mantenha muito tempo num e no mesmo sítio

## Aviso

Na limpeza a vapor, os resíduos de detergente ou emulsões de conservação podem provocar estrias nas áreas sujeitas à limpeza, que desaparecem após várias aplicações.

## ⚠ CUIDADO

### Queimaduras no pé

O bocal para pavimentos/pano de chão aquece durante a vaporização.

Ao retirar o pano de chão, pode gotejar água quente.

Operar e remover o bocal para pavimentos/pano de chão apenas utilizando calçado adequado.

Fixar o pano de chão no bocal para pavimentos, ver capítulo *Montar o pano de chão*

## Pano de microfibras

O pano de microfibras destina-se à limpeza de revestimentos de pavimentos em pedra, ladrilhos e pavimentos de PVC, bem como pavimentos em madeira selados, como parquet e chão flutuante.

## Pano abrasivo para o chão

O pano abrasivo para o chão é adequado para a limpeza de pavimentos insensíveis, como ladrilhos ou pedra.

## ADVERTÊNCIA

### Danos nos pavimentos

O pano abrasivo para o chão pode danificar pavimentos ou superfícies sensíveis.

Não utilizar o pano abrasivo para o chão para a limpeza de superfícies de madeira.

Não utilizar o pano abrasivo com o deslizador para tapetes.

## Remover o pano de chão

1. Colocar um pé na aba para o pé do pano de chão e levantar o bocal para pavimentos.

### Figura C

#### Aviso

No início, a fita aderente do pano de chão ainda é muito forte e, caso necessário, pode ser difícil de remover do bocal para pavimentos. Após a utilização contínua e a lavagem do pano de chão, pode ser facilmente removida do bocal para pavimentos, tendo atingido uma aderência ideal.

## Retirar o bocal para pavimentos do aparelho base

## ADVERTÊNCIA

### Danos materiais devido à instabilidade do aparelho

A remoção do bocal para pavimentos torna o aparelho instável, podendo tombar e danificando o aparelho e o pavimento.

Após a montagem, não retire o bocal para pavimentos do aparelho base.

Retire apenas o bocal para pavimentos se o aparelho for enviado para assistência técnica.

1. Retirar a ficha de rede da tomada.

### Figura N

2. Esvaziar o depósito de água.

### Figura O

3. Segurar o aparelho no punho.
4. Acionar a tecla de desbloqueio do bocal para pavimentos.
5. O bocal para pavimentos solta-se do aparelho e pode ser removido.

### Figura Q

6. Guardar o aparelho na horizontal em segurança.

## Conservação e manutenção

### Esvaziar o depósito de água

## ADVERTÊNCIA

### Danos no aparelho devido a putrefacção da água

Se o aparelho não for colocado em funcionamento por um período superior a 2 meses, a água pode apodrecer no depósito.

Esvaziar o depósito de água antes das pausas de operação.

1. Retirar a ficha de rede da tomada.

### Figura N

2. Retirar a tampa do depósito.
3. Retirar o cartucho de descalcificação.
4. Esvaziar o depósito de água.

### Figura O

### Substituir o cartucho de descalcificação

## ADVERTÊNCIA

### Danos no aparelho e redução da vida útil

A inobservância dos intervalos de substituição (indicação da lâmpada avisadora) do cartucho de descalcificação pode originar danos no aparelho, para além de reduzir a vida útil do mesmo.

Respeitar os intervalos de substituição (indicação da lâmpada avisadora).

#### Aviso

O efeito anti-calcário do cartucho de descalcificação activa-se assim que o depósito é enchido com água e o aparelho é colocado em funcionamento. O calcário na água é absorvido pelo granulado no cartucho de descalcificação. Não é necessária uma descalcificação adicional.

#### Aviso

O granulado no cartucho de descalcificação pode mudar de cor após o contacto com a água, o que está relacionado com o teor mineral da água. Esta descoloração é inofensiva e não tem influência negativa no aparelho, nos trabalhos de limpeza ou na funcionalidade do cartucho de descalcificação.

### Lâmpada avisadora decorrido o tempo de funcionamento

A lâmpada avisadora indica quando é necessário substituir o cartucho de descalcificação.

- 1 hora antes de terminar o tempo de funcionamento, a lâmpada avisadora pisca a vermelho.

### Figura R

- Quando o tempo de funcionamento do cartucho de descalcificação se esgota, a lâmpada avisadora pisca rapidamente. A bomba desliga-se automaticamente (sem vapor de água), para evitar danos no aparelho.

### Inserir o cartucho de descalcificação

## ADVERTÊNCIA

### Danos no aparelho

A reutilização do cartucho de descalcificação usado pode causar danos no aparelho.

Trabalhar cuidadosamente para evitar confundir os cartuchos.

#### Aviso de montagem

Com o 1.º vapor, após a remoção e a recolocação do cartucho de descalcificação, a imagem de vapor pode ser fraca ou irregular e podem sair algumas gotas de água. O aparelho necessita de um breve período de preparação, no qual o cartucho de descalcificação se

enche com água. A quantidade de vapor expelida aumenta continuamente e atinge a quantidade máxima após aprox. 50 segundos.

#### Aviso

Com a remoção do depósito de água, o cartucho de descalcificação pode ser removido e voltar a ser colocado mais facilmente.

1. Retirar a ficha de rede da tomada.

#### Figura N

2. Retirar a tampa do depósito.
3. Retirar o cartucho de descalcificação.
4. Colocar o novo cartucho de descalcificação e pressionar até que fique bem encaixado.

#### Figura S

5. Pressionar a alavanca de vapor e inserir a ficha de rede na tomada.
6. Manter a alavanca de vapor pressionada durante 7 segundos.

#### Figura T

7. Após a reinicialização bem sucedida, o aparelho pisca duas vezes a verde e, em seguida, muda para o modo de aquecimento.
8. Manter a alavanca de vapor pressionada durante aprox. 50 segundos, para purgar o cartucho de descalcificação.

### Conservação do acessório

(Acessório - de acordo com o volume do fornecimento)

#### Aviso

O pano de microfibras não é adequado para o secador.

#### Aviso

Observe as indicações da etiqueta de lavagem para lavar os panos. Não utilizar amaciador da roupa para que os panos absorvam melhor a sujidade.

1. Lavar os panos de chão na máquina de lavar roupa a 60 °C, no máximo.

### Ajuda com avarias

As avarias têm, geralmente, causas simples que podem ser corrigidas por si com a ajuda do seguinte resumo. Em caso de dúvida ou no caso de se tratar de uma avaria não mencionada aqui, contacte o serviço de assistência técnica autorizado.

#### ⚠ ATENÇÃO

#### Perigo de choque eléctrico e queimaduras

É perigoso eliminar falhas enquanto o aparelho estiver ligado à corrente ou se ainda não tiver arrefecido.

Retire a ficha de rede.

Deixe o aparelho arrefecer.

#### Sem/pouco vapor, apesar de haver água suficiente no depósito

O cartucho de descalcificação não foi colocado ou foi colocado incorrectamente.

- Colocar o cartucho de descalcificação e/ou verificar se o cartucho de descalcificação está devidamente instalado no depósito e, se necessário, pressionar novamente.

Durante o enchimento com água, o cartucho de descalcificação foi removido e/ou foi colocado um novo cartucho de descalcificação

- Durante o enchimento, deixar sempre o cartucho de descalcificação no depósito de água.
- Manter pressionada a alavanca de vapor permanentemente.  
Após cerca de 50 segundos, atinge-se a máxima potência de vapor.

#### A lâmpada avisadora pisca a vermelho em intervalos regulares

O tempo de funcionamento do cartucho de descalcificação está prestes a terminar.

- Colocar o novo cartucho de descalcificação, ver o capítulo *Inserir o cartucho de descalcificação*.

#### Sem vapor, apesar de haver água suficiente no depósito. A lâmpada avisadora pisca rapidamente a vermelho.

O tempo de funcionamento do cartucho de descalcificação está no fim

- Colocar o novo cartucho de descalcificação, ver o capítulo *Inserir o cartucho de descalcificação*.
- Se um novo cartucho de descalcificação já tiver sido instalado e este erro ainda ocorrer, o processo de reinicialização provavelmente não foi executado corretamente. Siga os passos abaixo para reinicializar:
  - 1 Retirar a ficha de rede da tomada.
  - 2 Manter pressionada a alavanca de vapor permanentemente.
  - 3 Inserir a ficha de rede e segurar a alavanca de vapor durante 7 segundos, até que as lâmpadas avisadoras pisquem duas vezes a verde. Consultar o capítulo *Substituir o cartucho de descalcificação*.

### Garantia

Em cada país são válidas as condições de garantia transmitidas pela nossa sociedade distribuidora responsável. Trataremos de possíveis avarias no seu aparelho no âmbito do prazo da garantia, sem custos, desde que estas tenham origem num erro de material ou de fabrico. Em caso de garantia, contacte o seu revendedor ou a assistência técnica autorizada mais próxima, apresentando o talão de compra. (endereço consultar o verso)

### Dados técnicos

		SC 2 Upright	KST 2 Upright
<b>Ligação eléctrica</b>			
Tensão	V	220-240	220-240
Fase	~	1	1
Frequência	Hz	50-60	50-60
Tipo de protecção		IPX4	IPX4
Classe de protecção		I	I
<b>Características do aparelho</b>			
Potência de aquecimento	W	1600	1600
Tempo de aquecimento	Segundos	30	30
Vapor contínuo	g/min	38	38
<b>Quantidade de enchimento</b>			
Depósito de água	l	0,4	0,4
<b>Medidas e pesos</b>			
Peso (sem acessórios)	kg	2,7	2,7
Comprimento	mm	314	314
Largura	mm	199	199
Altura	mm	1185	1185

Reservados os direitos a alterações técnicas.

## Inhoud

Algemene instructies .....	36
Reglementair gebruik .....	36
Milieubescherming .....	36
Toebehoren en reserveonderdelen .....	36
Leveringsomvang .....	36
Veiligheidsinrichtingen .....	36
Beschrijving apparaat .....	36
Montage .....	37
Eerste inbedrijfstelling .....	37
Werking .....	37
Belangrijke gebruiksinstructies .....	38
Toepassing van accessoires .....	39
Onderhoud .....	39
Hulp bij storingen .....	40
Garantie .....	40
Technische gegevens .....	40

## Algemene instructies



Voordat u het apparaat voor het eerst gebruikt, dient u deze originele gebruiksaanwijzing en de meegeleverde veiligheidsinstructies door te lezen en deze in acht te nemen.  
Bewaar beide documenten voor later gebruik of volgen de eigenaars.

## Reglementair gebruik

Gebruik het apparaat uitsluitend privé voor de reiniging van effen, harde vloeren (bijvoorbeeld van stenen, tegels en PVC-vloeren en laminaat) die bestendig zijn tegen de hoge temperatuur, de druk en het vocht van het apparaat. Reinig geen oppervlakken die gevoelig zijn voor water zoals onbehandelde kurkvloeren (vocht kan binnendringen en de vloer beschadigen). Reinigingsmiddelen zijn niet nodig.

## Milieubescherming



De verpakkingsmaterialen zijn herbruikbaar. Verwijder verpakkingen op een milieuvriendelijke manier.



Elektrische en elektronische apparaten bevatten waardevolle recyclebare materialen en vaak bestanddelen zoals batterijen, accu's of olie, die bij onjuiste omgang of verkeerd afvalverwijdering een potentieel gevaar voor de gezondheid van de mens en voor het milieu kunnen vormen. Voor een correcte werking van het apparaat zijn deze bestanddelen echter noodzakelijk. Voer apparaten met dit symbool niet samen met het huisvuil af.

## Instructies betreffende ingrediënten (REACH)

Actuele informatie over ingrediënten vindt u op: [www.kaercher.de/REACH](http://www.kaercher.de/REACH)

## Toebehoren en reserveonderdelen

Gebruik alleen origineel toebehoren en originele reserveonderdelen. Deze garanderen een veilige en storingsvrije werking van het apparaat.

Informatie over toebehoren en reserveonderdelen vindt u onder [www.kaercher.com](http://www.kaercher.com).

## Leveringsomvang

De leveringsomvang van het apparaat is op de verpakking afgebeeld. Controleer de inhoud bij het uitpakken

op volledigheid. Bij ontbrekend toebehoren of bij transportschade neemt u contact op met uw distributeur.

## Veiligheidsinrichtingen

### ⚠ VOORZICHTIG

**Ontbrekende of gewijzigde veiligheidsinrichtingen**  
Veiligheidsinrichtingen zijn er voor uw veiligheid.  
Verander of omzeil veiligheidsinrichtingen nooit.

### Symbolen op het apparaat

(naargelang apparaattype)

	Gevaar voor verbranding, oppervlak van het apparaat wordt tijdens gebruik heet
	Gevaar voor brandwonden door stoom
	Gebruiksaanwijzing lezen

### Veiligheidsventiel

Als bij een storing een overmatig hoge druk ontstaat, zorgt een veiligheidsventiel voor een verlaging van de druk in de omgeving.

### Smeltveiligheid

De smeltveiligheid voorkomt oververhitting van het apparaat. Als het apparaat oververhit raakt, koppelt de smeltveiligheid het apparaat van het net los. Neem contact op met de verantwoordelijke klantenservice van KÄRCHER, voordat u het apparaat weer in bedrijf stelt.

## Beschrijving apparaat

In deze gebruiksaanwijzing wordt de maximale uitrusting beschreven. Afhankelijk van het model zijn er verschillen in de leveringsomvang (zie verpakking).

**Afbeeldingen, zie pagina met grafieken.**  
**Afbeelding A**

- ① Displayweergave voor stoomtrappen
- ② Toets voor het instellen van de stoomtrap
- ③ SC 2 Upright controlelampje: Stoomtrap 1 - Hout  
Knippert afwisselend rood - Netspanning voorhanden en apparaat wordt opgewarmd  
Brandt continu groen - Apparaat is klaar voor gebruik  
Knippert snel rood - Geeft aan dat de ontkalkingspatroon moet worden vervangen. Nieuwe ontkalkingspatroon vervangen, zie hoofdstuk *Ontkalkingspatroon vervangen*.
- ④ SC 2 Upright controlelampje: Stoomtrap 2 - Tegels/steen  
Knippert afwisselend rood - Netspanning voorhanden en apparaat wordt opgewarmd  
Brandt continu groen - Apparaat is klaar voor gebruik  
Knippert snel rood - Geeft aan dat de ontkalkingspatroon moet worden vervangen. Nieuwe ontkalkingspatroon vervangen, zie hoofdstuk *Ontkalkingspatroon vervangen*.
- ⑤ KST 2 Upright controlelamp
- ⑥ Handgreep

- ⑦ Handgreep beveiliging tegen schuren tegen de wand
- ⑧ Stoomhendel
- ⑨ Kalbelhaak met kabelfixatie
- ⑩ Ontkalkingspatroon
- ⑪ Vulopening voor water
- ⑫ Watertank met tankdeksel en draaggreep
- ⑬ Stroomleiding met netstekker
- ⑭ Ontgrendelingsdoets voor vloermondstuk
- ⑮ Vloermondstuk
- ⑯ Klittenband
- ⑰ Microvezeldoek voor vloer (1 stuk)
- ⑱ \*\* Schuurvloerdoek (1 stuk)

\* optioneel

## Montage

### Vloermondstuk monteren

1. Het apparaat aan de handgreep vasthouden.
2. Het onderste dele van het basisapparaat met het vloermondstuk verbinden tot deze hoorbaar vergrendelt.

**Afbeelding B**

### Monteer de vloerdoek

1. Bevestig de vloerdoek aan het vloermondstuk.
  - a De vloerdweil met het klittenband naar boven op de vloer neerleggen.
  - b Het vloermondstuk met lichte druk op de vloerdweil plaatsen.

**Afbeelding C**

De vloerdweil blijft door het klittenband vanzelf aan het vloermondstuk zitten.

## Eerste inbedrijfstelling

### LET OP

**Schade aan het apparaat door verkalking**

*Altijd met ontkalkingspatroon werken.*

1. De ontkalkingspatroon in de watertank plaatsen en erin drukken tot deze vastzit.

**Afbeelding D**

### Montage-instructie

*Bij de eerste keer Stomen na verwijdering en terugplaatsing van de ontkalkingspatroon kan het stoombeeld zwak of onregelmatig zijn en kunnen er enkele waterdruppels uittreden. Het apparaat heeft een korte inlooptijd nodig, waarin de ontkalkingspatroon met water wordt gevuld. De uittredende stoomhoeveelheid neemt geleidelijk toe tot na ca. 50 seconden de maximale stoomhoeveelheid bereikt is.*

### Instructie

*Zorg ervoor dat hierbij stoomtrap 2 (tegels/steen) is ingesteld, omdat de inlooptijd anders wordt verlengd.*

## Werking

### Netkabel afwikkelen

### ⚠ WAARSCHUWING

**Gevaar voor elektrische schokken**

*Bij een niet volledig afgewikkelde netkabel bestaat het gevaar dat de reikwijdte wordt overschat en hierdoor de stroomkabel wordt beschadigd.*

*Wikkkel de stroomkabel steeds volledig af.*

### Instructie

*De onderste kabelhouder kan 360° worden gedraaid om de kabel eruit te trekken. De bovenste kabelhaak is niet draaibaar.*

1. Onderste kabelhouder omhoog draaien.
2. De netkabel compleet van de kabelhaak nemen.
3. De kabel in de bevestiging van de bovenste of onderste kabelhaak bevestigen zodat deze tijdens reinigingswerkzaamheden niet wordt overreden.

**Afbeelding E**

### Water bijvullen

De watertank kan op elk moment worden bijgevuuld.

### LET OP

**Materiële schade door niet-afgesloten tankdeksel of niet-vastzittende watertank**

*Als de tankdeksel niet correct wordt afgesloten of de watertank niet correct in het apparaat wordt geplaatst, kan vloeistof uittreden en hierbij de vloerbedekking beschadigen.*

*Zorg ervoor dat bij een gevulde watertank de tankdeksel veilig afgesloten en de watertank vast in het apparaat zit.*

### LET OP

**Schade aan het apparaat**

*Door ongeschikt water kunnen de sproeiers verstopt raken.*

*Voeg geen condenswater uit de wasdroger toe.*

*Voeg geen opgevangen regenwater toe.*

*Voeg geen reinigingsmiddelen of andere toevoegingen (bijv. parfums) toe.*

### Instructie

*Bij het vullen van de watertank moet de ontkalkingspatroon zich in de watertank bevinden.*

### Watertank direct op het apparaat vullen

1. Het apparaat vasthouden.
2. Tankdeksel openen en watertank direct op het apparaat met max. 0,4 l leidingwater vullen.

**Afbeelding F**

3. De tankdeksel sluiten.

### Watertank eraf halen om te vullen

1. Het apparaat vasthouden.
2. De watertank aan de handgreep verticaal omhoog trekken.
3. Tankdeksel openen en met max. 0,4 l leidingwater vullen.

**Afbeelding G**

4. De tankdeksel sluiten.

5. De watertank erin plaatsen en omlaag drukken tot deze vastklikt.

### Apparaat inschakelen

### LET OP

**Materiële schade door kantelen**

*Door onvoldoende beveiliging kan het apparaat na onderbreking van het werk resp. bij opslag vallen en be-*

schadigd raken. Bovendien kan hierbij vloei-  
stoff uitreden en de vloer beschadigen.  
Plaats het apparaat met het vloermondstuk op een vas-  
te ondergrond resp. de handgreep met de wandglijbe-  
veiliging in verticale positie op een vaste wand.

### Montage-instructie

Bij de eerste keer Stomen na verwijdering en terug-  
plaatsing van de ontkalkingspatroon kan het stoom-  
beeld zwak of onregelmatig zijn en kunnen er enkele  
waterdruppels uitreden. Het apparaat heeft een korte  
inlooptijd nodig, waarin de ontkalkingspatroon met water  
wordt gevuld. De uitredende stoomhoeveelheid  
neemt geleidelijk toe tot na ca. 50 seconden de maxi-  
male stoomhoeveelheid bereikt is.

### Instructie

Zorg ervoor dat hierbij stoomtrap 2 (tegels/steen) is in-  
gesteld, omdat de inlooptijd anders wordt verlengd.

1. Het apparaat op een stevige ondergrond zetten.  
**Afbeelding H**
  2. De netstekker in een stopcontact steken.  
**Afbeelding I**
  3. Het controlelampje knippert afwisselend rood.  
**Afbeelding J**
  4. Na ca. 30 seconden brandt het controlelampje con-  
stant groen.  
**Afbeelding K**
- Het apparaat is klaar voor gebruik.

### Stoomhoeveelheid regelen

De instelling van de stoomhoeveelheid is afhankelijk  
van het te reinigen oppervlak.



### Instructie

Het regelen van de stoomhoeveelheid werkt alleen voor  
de SC 2 Upright EasyFix. Er is slechts één stoomtrap  
beschikbaar voor de KST 2 Upright.

- Toets met de afgebeelde richtingspijlen aan de  
handgreep indrukken tot de gewenste stoomtrap is  
geselecteerd.

### Afbeelding L

Er zijn 2 verschillende stoomtrappen beschikbaar:

	Tegels/steen - hoogste stoomtrap
	Hout - laagste stoomtrap

### Instructie

Na het inschakelen van het apparaat is altijd de hoogste  
stoomtrap (tegels / steen) geselecteerd.

- Na instelling van de stoomhoeveelheid de stoom-  
hendel indrukken.  
**Afbeelding M**

### Water bijvullen

### Instructie

Het waterniveau kan door de deels transparante vers-  
watertank worden bekeken.

Bij het bijvullen van het water blijft de ontkalkingspa-  
troon in het apparaat.

- De tankdeksel openen en watertank direct op het  
apparaat met max. 0,4 l leidingwater vullen.  
**Afbeelding F**

of

- Watertank verwijderen, tankdeksel openen en met  
max. 0,4 l leidingwater vullen, zie hoofdstuk *Water  
bijvullen*.

### Afbeelding G

### Werking onderbreken

### LET OP

#### Materiële schade door condensaat/vocht

Na de reiniging kan vocht dat zich op de vloerdweil resp.  
op het vloermondstuk/apparaat bevindt de vloer be-  
schadigen.

Verwijder na reinigingswerkzaamheden de vloerdoek/  
het apparaat, en droog het apparaat.

Plaats of bewaar het apparaat niet op gevoelige onder-  
gronden.

Om stroom te sparen is het raadzaam om het apparaat  
uit te schakelen bij gebruiksonderbrekingen van langer  
dan 20 minuten.

1. De netstekker uit het stopcontact trekken.

### Afbeelding N

### Apparaat uitschakelen

1. De netstekker uit het stopcontact trekken.

### Afbeelding N

### LET OP

#### Schade aan het apparaat door verontreinigd water

Als het apparaat langer dan 2 maanden niet wordt ge-  
bruikt, kan het water in de tank verontreinigd raken.  
Watertank voor langdurige gebruiksonderbrekingen le-  
gen.

2. Watertank legen, zie hoofdstuk *Watertank legen*.

### Afbeelding O

### Apparaat opbergen

1. De vloerdoek verwijderen, zie hoofdstuk *Vloer-  
mondstuk*.  
**Afbeelding C**
2. Vocht van het vloermondstuk/apparaat verwijderen.
3. Stroomkabel rond de onderste en bovenste kabel-  
haak wikkelen.  
**Afbeelding P**
4. Het apparaat in verticale positie op vaste onder-  
grond resp. aan een wand bewaren.  
**Afbeelding H**
5. Het apparaat op een droge en vorstvrije plaats op-  
bergen.

## Belangrijke gebruiksinstructies

### Grondoppervlakken reinigen

Wij raden aan de vloer aan te vegen of te zuigen, voor-  
dat het apparaat wordt gebruikt. Zo worden het vuil en  
de losse deeltjes al vóór de vochtige reiniging van de  
vloer verwijderd.

### Oppervlakken met bekleding of laklaag reinen

### LET OP

#### Beschadigde oppervlakken

Stoom kan was, meubelglanslaag, kunststof lagen, verf  
of het lijstwerk losweken van randen.

Richt de stoom niet op verlijmd randen, omdat het lijst-  
werk los zou kunnen laten.

Gebruik het apparaat niet voor de reiniging van houten  
of parketvloeren die niet geseald zijn.

Gebruik het apparaat niet voor de reiniging van opper-  
vlakken met een laklaag of kunststof laag, zoals keu-  
ken- en woonmeubilair, deuren en parket.

## Toepassing van accessoires

### Vloermondstuk

Het vloermondstuk is geschikt voor de reiniging van afwasbare vloerbedekkingen, zoals stenen vloeren, tegels, pvc-vloeren, en verzegelde houten vloeren zoals parket en laminaat.

### LET OP

#### Schade door stoominwerking

*Hitte en stoom kunnen schade veroorzaken.*

*Controleer vóór het gebruik de hittebestendigheid en het effect van stoom op een onopvallend plekje met een zo klein mogelijke stoomhoeveelheid.*

*Bestoem verzegelde houten vloeren met de vooringestelde houttrap en blijf nooit te lang op dezelfde plek hangen.*

#### Instructie

*Reinigingsmiddelresten of verzorgende emulsies op het te reinigen oppervlak kunnen bij de stoomreiniging strepen veroorzaken die bij meermalige toepassing echter verdwijnen.*

### ⚠ VOORZICHTIG

#### Verbrandingen aan de voet

*Het bodemmondstuk / de bodemdoek wordt warm tijdens het stomen.*

*Bij het lostrekken van de bodemdoek kan heet water vrijkomen.*

*Het bodemmondstuk / de bodemdoek alleen met geschikt schoeisel gebruiken en verwijderen.*

*Vloerdweil aan vloermondstuk bevestigen, zie hoofdstuk Monteer de vloerdweil*

### Microvezeldoek voor vloer

De microvezelvezeldoek is geschikt voor de reiniging van stenen vloeren, tegels, pvc-vloeren, en verzegelde houten vloeren zoals parket en laminaat.

### Schurende bodemdoek

De schurende bodemdoek is geschikt voor de reiniging van ongevoelige vloeren zoals tegels of steen.

### LET OP

#### Beschadiging van vloerbedekkingen

*De schurende bodemdoek kan gevoelige vloeren resp. oppervlakken beschadigen.*

*De schurende bodemdoek niet voor de reiniging van houten oppervlakken gebruiken.*

*De schurende doek niet met de tapijtgljider gebruiken.*

### Vloerdweil verwijderen

1. Eén voet op de lus van de vloerdweil zetten en de vloersproeier optillen.

#### Afbeelding C

#### Instructie

*Aanvankelijk is het klittenband van de vloerdweil nog zeer sterk en kan het eventueel moeilijk van de vloersproeier worden verwijderd. Na meermalig gebruik en na het wassen van de vloerdweil kan het gemakkelijk van de vloersproeier worden verwijderd en is een optimale hechting bereikt.*

### Vloermondstuk van het basisapparaat verwijderen

### LET OP

#### Materiële schade door apparaatinstabiliteit

*Door het verwijderen van het vloermondstuk wordt het apparaat instabiel, kan het kantelen en hierbij apparaat en vloer beschadigen.*

*Verwijder het vloermondstuk na de montage niet meer van het basisapparaat.*

*De handgreep mag alleen van het basisapparaat worden verwijderd, als het apparaat voor servicedoeleinden wordt verzonden.*

1. De netstekker uit het stopcontact trekken.

#### Afbeelding N

2. De watertank legen.

#### Afbeelding O

3. Het apparaat aan de greep vasthouden.
4. De ontgrendelingsknop van het vloermondstuk bedienen.
5. Het vloermondstuk komt los van het apparaat en kan worden verwijderd.

#### Afbeelding Q

6. Het apparaat in liggende toestand veilig opslaan.

## Onderhoud

### Watertank legen

### LET OP

#### Schade aan het apparaat door verontreinigd water

*Als het apparaat langer dan 2 maanden niet wordt gebruikt, kan het water in het reservoir verontreinigd raken.*

*Waterreservoir voor gebruiksonderbrekingen legen.*

1. De netstekker uit het stopcontact trekken.

#### Afbeelding N

2. De tankdeksel verwijderen.
3. Het ontkalkingspatroon verwijderen.
4. De watertank legen.

#### Afbeelding O

### Ontkalkingspatroon vervangen

### LET OP

#### Schade aan het apparaat en verkorte levensduur

*Wanneer de vervangingsintervallen (weergave controlelampje) van het ontkalkingspatroon niet worden aangehouden, kan dit tot schade aan het apparaat leiden en de levensduur van het apparaat verkorten.*

*Vervangingsintervallen (weergave controlelampje) aanhouden.*

#### Instructie

*De antikalkwerking van de ontkalkingspatroon wordt geactiveerd, zodra de tank met water wordt gevuld en het apparaat in gebruik wordt genomen. Kalk in het water wordt door het granulaat in de ontkalkingspatroon opgenomen. Extra ontkalking is niet nodig.*

#### Instructie

*Het granulaat in de ontkalkingspatroon kan na contact met water van kleur veranderen, afhankelijk van het mineraalgehalte in het water. Deze verkleuring is onschadelijk en heeft geen negatieve invloed op het apparaat, de reinigingswerkzaamheden of de functionaliteit van de ontkalkingspatroon.*

### Controlelampje aan het einde van de looptijd

Het controlelampje geeft aan wanneer de ontkalkingspatroon moet worden vervangen.

- 1 uur voor afloop van de looptijd knippert het controlelampje rood.

#### Afbeelding R

- Als de levensduur van de ontkalkingspatroon op is, knippert het controlelampje snel. De pomp wordt zelfstandig uitgeschakeld (geen waterstoom) om beschadiging van het apparaat te voorkomen.

## Ontkalkingspatroon plaatsen

### LET OP

#### Schade aan het apparaat

Door terugplaatsing van het verbruikte ontkalkingspatroon kan het apparaat beschadigd raken.

Zorgvuldig werken om verwisseling van de patronen te voorkomen.

#### Montage-instructie

Bij de eerste keer Stomen na verwijdering en terugplaatsing van de ontkalkingspatroon kan het stoombeeld zwak of onregelmatig zijn en kunnen er enkele waterdruppels uit treden. Het apparaat heeft een korte looptijd nodig, waarin de ontkalkingspatroon met water wordt gevuld. De uitredende stoomhoeveelheid neemt geleidelijk toe tot na ca. 50 seconden de maximale stoomhoeveelheid bereikt is.

#### Instructie

Door het verwijderen van de watertank kan de ontkalkingspatroon beter worden verwijderd en weer worden aangebracht.

1. De netstekker uit het stopcontact trekken.

#### Afbeelding N

2. De tankdeksel verwijderen.
3. Het ontkalkingspatroon verwijderen.
4. Nieuwe ontkalkingspatroon aanbrengen en erin drukken tot deze vastzit.

#### Afbeelding S

5. Druk op de stoomhendel en steek de stekker in een stopcontact.
6. Houd de stoomhendel 7 seconden ingedrukt.

#### Afbeelding T

7. Na een succesvolle reset knippert het apparaat twee keer groen en schakelt vervolgens over naar de verwarmingsmodus.
8. De stoomhendel ca. 50 seconden ingedrukt houden om de ontkalkingspatroon te ontlichten.

## Onderhoud van het toebehoren

(toebehoren - afhankelijk van de leveringsomvang)

#### Instructie

De microvezeldoeken zijn niet geschikt voor de droger.

#### Instructie

Raadpleeg voor het wassen van de doeken de instructies op het wasetiket. Geen wasverzachter gebruiken om ervoor te zorgen dat de doeken het vuil goed kunnen absorberen.

1. Bodendoeken bij maximaal 60 °C in de wasmachine wassen.

## Hulp bij storingen

Storingen hebben vaak oorzaken die eenvoudig met behulp van het volgende overzicht kunnen worden verholpen. Neem bij twijfel of storingen die hier niet worden vermeld contact op met de erkende klantenservice.

### ⚠ WAARSCHUWING

**Gevaar voor elektrische schokken en verbranding**  
Zolang het apparaat op het stroomnet is aangesloten of nog niet is afgekoeld, is het verhelpen van storingen gevaarlijk.

Trek de netstekker eruit.

Laat het apparaat afkoelen.

#### Geen/weinig stoom ondanks voldoende water in tank

Ontkalkingspatroon is niet of verkeerd geplaatst.

- De ontkalkingspatroon plaatsen en/of controleren of de ontkalkingspatroon vast in de tank zit - eventueel opnieuw aandrukken.

Ontkalkingspatroon werd tijdens de watervulling verwijderd en/of een nieuwe ontkalkingspatroon werd aangebracht

- De ontkalkingspatroon tijdens het bijvullen in de watertank laten.
- De stoomhendel lang ingedrukt houden.  
Na ca. 50 seconden werkt de stoom op vol vermogen.

#### Het controlelampje knippert met regelmatige tussenpozen rood

Looptijd van de ontkalkingspatroon is bijna afgelopen.

- Nieuwe ontkalkingspatroon plaatsen, zie hoofdstuk *Ontkalkingspatroon plaatsen*.

#### Geen stoom ondanks voldoende water in de tank.

#### Het controlelampje knippert snel rood.

Looptijd van de ontkalkingspatroon is afgelopen

- Nieuwe ontkalkingspatroon plaatsen, zie hoofdstuk *Ontkalkingspatroon plaatsen*.
- Als er al een nieuwe ontkalkingspatroon is geplaatst en deze fout nog steeds optreedt, is het resetten waarschijnlijk niet correct uitgevoerd. Volg de onderstaande stappen voor een reset:

1. De netstekker uit het stopcontact trekken.
2. De stoomhendel lang ingedrukt houden.
3. Steek de stekker in het stopcontact en houd de stoomhendel 7 seconden ingedrukt tot de controlelampjes twee keer groen knipperen. Zie hoofdstuk *Ontkalkingspatroon vervangen*.

## Garantie

In elk land gelden de garantievoorwaarden die door onze verantwoordelijke verkoopmaatschappij zijn uitgegeven. Mogelijke storingen aan uw apparaat verhelpen we binnen de garantieperiode gratis, voor zover een materiaal- of fabricagefout de oorzaak is. Als u gebruik wilt maken van de garantie, neemt u met uw aankoopbon contact op met uw distributeur of de dichtstbijzijnde geautoriseerde klantenservice.  
(adres zie achterzijde)

## Technische gegevens

		SC 2	KST 2
		Upright	Upright
<b>Elektrische aansluiting</b>			
Spanning	V	220-240	220-240
Fase	~	1	1
Frequentie	Hz	50-60	50-60
Beschermingsgraad		IPX4	IPX4
Beschermingsklasse		I	I
<b>Gegevens capaciteit apparaat</b>			
Verwarmingscapaciteit	W	1600	1600
Opwarmtijd	seconden	30	30
Continu stomen	g/min	38	38
<b>Inhoud</b>			
Watertank	l	0,4	0,4
<b>Afmetingen en gewichten</b>			
Gewicht (zonder toebehoren)	kg	2,7	2,7
Lengte	mm	314	314



		SC 2 Upright	KST 2 Upright
Breedte	mm	199	199
Hoogte	mm	1185	1185

Technische wijzigingen voorbehouden.

## İçindekiler

Genel uyarılar .....	41
Amaca uygun kullanım .....	41
Çevre koruma .....	41
Aksesuarlar ve yedek parçalar .....	41
Teslimat kapsamı .....	41
Güvenlik tertibatları .....	41
Cihaz açıklaması .....	41
Montaj .....	42
İlk Çalıştırma .....	42
İşletme .....	42
Önemli kullanım talimatları .....	43
Aksesuarların kullanımı .....	44
Bakım ve koruma .....	44
Arızalarda yardım .....	45
Garanti .....	45
Teknik bilgiler .....	45

## Genel uyarılar



Cihazı ilk defa kullanmadan önce orijinal işletim kılavuzunu ve ekli güvenlik bilgilerini okuyun. Bu bilgilere göre hareket edin.

Her iki kılavuzu daha sonra kullanmak için ve sizden sonraki kullanıcı için saklayın.

## Amaca uygun kullanım

Cihazı sadece ev kullanımı için ve cihazın yüksek ısısına, basıncına ve nemine dayanıklı olan düz zeminleri (örneğin taş zemin, seramik ve PVC zemin kaplamaları, ayrıca parke ve laminat gibi verniklenmiş ahşap zeminler) temizlemek için kullanın. Örneğin işlem görmemiş mantar zemin döşemeleri gibi suya karşı hassas kaplamaları temizlemeyin (zemin nem alabilir ve dolayısıyla hasar görebilir). Temizlik maddesi gerekli değildir.

## Çevre koruma



Paketleme malzemeleri geri dönüştürülebilir. Lütfen ambalajları çevreye zarar vermeden bertaraf edin.



Elektrikli ve elektronik cihazlar, değerli ve geri dönüştürülebilir malzemelerin yanı sıra yanlıştır kullanılması veya yanlış bertaraf edilmesi durumunda insan sağlığı ve çevre için potansiyel tehlike teşkil edebilecek piller, aküler veya yağlar içerebilir. Ancak cihazın usulüne uygun şekilde çalıştırılması için bu parçalar gereklidir. Bu simge ile işaretlenen cihazlar evsel çöp ile birlikte bertaraf edilmemelidir.

**İçerik maddelerine yönelik uyarılar (REACH)**  
İçerik maddelerine yönelik güncel bilgiler için bkz.:  
[www.kaercher.de/REACH](http://www.kaercher.de/REACH)

## Aksesuarlar ve yedek parçalar

Sadece orijinal aksesuarlar ve orijinal yedek parçalar kullanın. Bu parçalar cihazın güvenli ve arızasız çalışmasını sağlar.

Aksesuar ve yedek parçalara ilişkin bilgiler için adres:  
[www.kaercher.com](http://www.kaercher.com).

## Teslimat kapsamı

Cihazınızın teslimat kapsamı ambalajı üzerinde gösterilmiştir. Ambalaj açıldığında içindeki parçalarda eksiklik olup olmadığını kontrol edin. Aksesuarların eksik olması durumunda ya da nakliye hasarlarında yetkili satıcınızı bilgilendirin.

## Güvenlik tertibatları

### ⚠ TEDBİR

**Eksik veya kusurlu güvenlik tertibatları**

*Emniyet düzenleri sizin emniyetiniz içindir.*

*Emniyet düzenlerini asla değiştirmeyin veya baypas etmeyin.*

### Cihazdaki simgeler

(Cihaz tipine bağlı olarak)

	Yanma tehlikesi, çalışma sırasında ekipman yüzeyi sıcaktır
	Buhar nedeniyle haşlanma tehlikesi
	Kullanım kılavuzunu oku

### Emniyet valfi

Hata durumunda aşırı yüksek basınç oluşması halinde bir emniyet valfi bu basıncın ortamda düşürülmesini sağlar.

### Koruyucu Sigorta

Sigorta cihazın aşırı ısınmasını önler. Cihaz aşırı ısınırsa sigorta cihazı şebekeden ayırır.

Cihazı tekrar işletme almadan önce lütfen yetkili KÄRCHER müşteri hizmetleriyle iletişime geçin.

## Cihaz açıklaması

Bu kullanım kılavuzunda maksimum donanım açıklanmaktadır. Modele bağlı olarak teslimat kapsamında farklılıklar bulunur (bkz. ambalaj).

**Resimler için grafik sayfasına bakın.**

### Şekil A

- ① Buhar kademeleri için gösterge
- ② Buhar kademesi ayarı için tuş
- ③ SC 2 Dik Kontrol Lambası: Buhar kademesi 1 - Ahşap  
Dönüşümlü olarak kırmızı yanıp sönmüyor - şebeke gerilimi mevcut ve cihaz ısınıyor  
Sürekli yeşil yanıyor - cihaz çalışmaya hazır  
Hızlı bir şekilde kırmızı renkte yanıp sönmüyor - kireç temizleme kartuşunun değiştirilmesi gerektiğini gösterir. Kireç temizleme kartuşunu değiştirin, bkz. Bölüm *Kireç giderme kartuşunun değiştirilmesi*.
- ④ SC 2 Dik Kontrol Lambası: Buhar kademesi 2 - Seramik / Taş  
Dönüşümlü olarak kırmızı yanıp sönmüyor - şebeke gerilimi mevcut ve cihaz ısınıyor  
Sürekli yeşil yanıyor - cihaz çalışmaya hazır  
Hızlı bir şekilde kırmızı renkte yanıp sönmüyor - kireç temizleme kartuşunun değiştirilmesi gerektiğini

gösterir. Kireç temizleme kartuşunu değiştirin, bkz. Bölüm *Kireç giderme kartuşunun değiştirilmesi*.

- ⑤ KST 2 Dik Kontrol Lambası
- ⑥ Tutamak
- ⑦ Tutamak duvar kayma emniyeti
- ⑧ Buhar kolu
- ⑨ Sabitlemeli kablo kancası
- ⑩ Kireç giderme kartuşu
- ⑪ Su doldurma ağı
- ⑫ Depo kapaklı ve taşıma saplı su deposu
- ⑬ Şebeke fişli şebeke bağlantı hattı
- ⑭ Yer süpürme başlığı için kilit açma tuşu
- ⑮ Zemin başlığı
- ⑯ Cırt cırt bağlantısı
- ⑰ Mikrofiber yer bezi (1 adet)
- ⑱ \*Aşındırıcı yer bezi (1 adet)

\* opsiyonel

## Montaj

### Yer temizleme başlığının monte edilmesi

1. Cihazı tutamaktan sıkı tutun.
2. Ana cihazın alt bölümünü, duyulur şekilde yerine oturuncaya kadar yer temizleme başlığına takın.

#### Şekil B

### Yer bezini monte edin

1. Yer bezini zemin başlığına takın.
  - a Yer bezini, cırt banlılar ile yukarı doğru olacak şekilde yere koyun.
  - b Zemin başlığını hafifçe bastırarak yer bezinin üzerine koyun.

#### Şekil C

Yer bezi, cırt sabitleme sayesinde zemin başlığına kendiliğinden yapışır.

## İlk Çalıştırma

### DIKKAT

*Kireçlenme nedeniyle cihazda zarar*

*Daima kireç önleyici kartuş ile çalışın.*

1. Kireç giderme kartuşunu su deposunun içine yerleştirin ve sıkı oturuncaya kadar bastırın.

#### Şekil D

### Takma uyarısı

*Kireç giderme kartuşu çıkarılıp yerleştirildikten sonra 1. buhar uygulama işleminde çıkan buhar zayıf veya düzensiz olabilir ve su damlaları çıkabilir. Cihaz, kireç giderme kartuşunun suyla dolacağı kısa bir alıştırma süresine ihtiyaç duyar. Çıkan buhar miktarı, yakl. 50 saniye sonra maksimum buhar miktarına ulaşılmıncaya kadar sürekli artar.*

### Not

*Burada, buhar kademesi 2' nin (seramik / taş) seçildiğinde dikkat edin, aksi halde ısınma süresi uzar.*

## İşletme

### Elektrik Kablosunun Açılması

### ⚠ UYARI

#### Akım çarpma tehlikesi

*Elektrik kablosu komple açılmadığı takdirde, cihazın ulaşabileceği mesafeyi yanlış hesaplama ve dolayısıyla elektrik kablosunun aşırı esnemesi ve hasar görmesi tehlikesi mevcuttur.*

*Elektrik kablosunu daima tam olarak açın.*

### Not

*Kablonun çıkarılması için alt kablo tutucusu 360° çevrilebilir. Üst kablo kancasının çevrilmesi mümkün değildir.*

1. Alt kablo tutucusunu yukarıya doğru çevirin.
2. Elektrik kablosunu kablo tutucusundan tam olarak çıkarın.
3. Temizlik yaparken kablonun üzerinden geçilmemesi için kabloyu üst veya alt kablo kancasının sabitlemesine tutturun.

### Şekil E

### Su doldurma

Su deposu her zaman doldurulabilir.

### DIKKAT

*Kapatılmamış depo kapağı veya tam sıkı şekilde oturmayan su deposu nedeniyle maddi hasar oluşabilir*

*Eğer depo kapağı tam olarak kapatılmazsa veya su deposu doğru şekilde cihazın içine yerleştirilmezse, dışarıya sıvı akabilir ve zemin kaplamasında hasar oluşturabilir.*

*Su deposu doluyken depo kapağının doğru şekilde kapatılmış olmasına ve su deposunun cihaza sıkıca oturmasına dikkat edin.*

### DIKKAT

#### Cihazda zararlar

*Uygun olmayan su nedeniyle memeler tıkanabilir.*

*Kurutma makinesinden yoğunlaşma suyu doldurmayın.*

*Toplanmış yağmur suyu doldurmayın.*

*Temizleme maddesi veya başka ilaveler (örn. kokular) doldurmayın.*

### Not

*Su deposuna su doldurulurken, kireç önleyici kartuş, su deposunun içinde olmalıdır.*

### Su deposunun doğrudan cihazda takılıyken doldurulması

1. Cihazı tutun.
2. Depo kapağını açın ve su deposuna doğrudan cihazda takılıyken maks. 0,4 litre musluk suyu doldurun.

#### Şekil F

3. Depo kapağını kapatın.

### Su deposunun doldurulmak üzere sökülmesi

1. Cihazı tutun.
2. Su deposunu sapından tutarak dikey olarak yukarı doğru çekin.
3. Depo kapağını açın ve maks. 0,4 l musluk suyu ile doldurun.

#### Şekil G

4. Depo kapağını kapatın.
5. Su deposunu yerleştirin ve yerine oturuncaya kadar aşağı doğru bastırın.

## Cihazın çalıştırılması

### DIKKAT

**Devrilme Sonucu Cihaz Hasarı ve Maddi Hasar**  
Çalışmaya ara verildiğinde veya depolama sırasında yetersiz emniyet tedbirleri nedeniyle cihaz düşebilir ve hasar görebilir. Bu esnada ayrıca dışarı sıvı akışı olabilir ve zemin kaplamasına zarar verebilir.  
Cihazı zemin başlığı ile birlikte sağlam bir zemine veya tutamakta duvar kayma emniyeti duvara temas edecek şekilde dik konumda sağlam bir duvara dayayın.

#### Takma uyarısı

Kireç giderme kartuşu çıkarılıp yerleştirildikten sonra  
1. buhar uygulamaya işleminde çıkan buhar zayıf veya düzensiz olabilir ve su damlları çıkabilir. Cihaz, kireç giderme kartuşunun suyla dolacağı kısa bir alıştırmaya süresine ihtiyaç duyar. Çıkan buhar miktarı, yakl. 50 saniye sonra maksimum buhar miktarına ulaşılınca ya kadar sürekli artar.

#### Not

Burada, buhar kademesi 2' nin (seramik / taş) seçildiği-ne dikkat edin, aksi halde ısınma süresi uzar.

1. Cihazı sağlam bir zemine yerleştirin.

#### Şekil H

2. Şebeke fişini bir prize takın.

#### Şekil I

3. Kontrol lambası dönüşümlü olarak kırmızı yanıp söner.

#### Şekil J

4. Kontrol lambası yaklaşık 30 saniye sonra sürekli yeşil yanar.

#### Şekil K

Cihaz kullanıma hazırdır.

## Buhar miktarının ayarlanması

Buhar miktarının ayarı, temizlenecek yüzeye göre belirlenir.



#### Not

Buhar miktarı ayarı, yalnızca SC 2 Upright EasyFix ile kullanılabilir. KST 2 Dikey için yalnızca bir buhar seviyesi mevcuttur.

- Tutamakta bulunan yön oklu tuşa istenen buhar kademesi seçilinceye kadar basılmalıdır.

#### Şekil L

2 farklı buhar kademesi seçeneği mevcuttur:

	Seramik / Taş - en yüksek buhar kademesi
	Ahşap - en düşük buhar kademesi

#### Not

Cihaz açıldıktan sonra daima en yüksek buhar kademesi (seramik / taş) seçilidir.

- Buhar miktarını ayarladıktan sonra buhar koluna basın.

#### Şekil M

## Su ilave etme

#### Not

Su seviyesi, kısmen şeffaf olan temiz su deposundan görülebilir.

Su ilave ederken kireç giderme kartuşu cihazda sabitlenmiş olarak kalır.

- Depo kapağını açın ve su deposuna doğrudan cihaza takılıyken maks. 0,4 litre musluk suyu doldurun.

#### Şekil F

ya da

- Depoyu sökün, depo kapağını açın ve maks. 0,4 l musluk suyu ile doldurun, bkz. Bölüm *Su doldurma*.

#### Şekil G

## İşletmeyi duraklatma

### DIKKAT

**Yoğuşma suyu/nem nedeniyle maddi hasar**

Temizlik yapıldıktan sonra yer bezi veya zemin başlığı / cihaz içinde bulunan nem, zemin kaplamasına zarar verebilir.

Temizlik çalışmalarından sonra yer bezini çıkarın ve zemin başlığını / cihazı kurulaştırın.

Cihazı hassas zeminlerin üzerinde bırakmayın veya depolamayın.

Enerji tasarrufu için cihazın 20 dakikadan uzun işletme aralında kapatılmasını öneririz.

1. Şebeke fişini prizden çekin.

#### Şekil N

## Cihazın kapatılması

1. Şebeke fişini prizden çekin.

#### Şekil N

### DIKKAT

**Su bozukluğu nedeniyle cihazda zarar**

Cihaz 2 aydan uzun bir süre işletmeye alınmadığında depodaki su bozulabilir.

İşletime uzun süre ara vermeden önce su deposunu boşaltın.

2. Su deposunu boşaltın, bkz. Bölüm *Su deposunun boşaltılması*.

#### Şekil O

## Cihazın muhafaza edilmesi

1. Yer bezini sökün, bkz. Bölüm *Zemin Başlığı*.

#### Şekil C

2. Zemin başlığındaki / Cihazdaki nemi giderin.
3. Elektrik kablosunu alt ve üst kablo tutacağına dolayın.

#### Şekil P

4. Cihazı dikey konumda sağlam bir zemin üzerinde veya duvarda muhafaza edin.

#### Şekil H

5. Cihazı kuru ve donma tehlikesi bulunmayan bir konumda saklayın.

## Önemli kullanım talimatları

### Taban Yüzeyini Temizleyiniz

Cihazı kullanmadan önce zemini süpürmenizi veya halıalandırmanızı öneririz. Böylece ıslak temizleme işleminin önce toprak, kir ve gevşek parçacıklardan arındırılmıştır.

### Temiz kaplanmış veya verniklenmiş yüzeyleri temizleyin

### DIKKAT

**Hasar görüş yüzeyler**

Buhar balmumunu, mobilya cilasını, plastik kaplamaları veya boyayı ve ayrıca kenarlarda bulunan kenarlıklar çözebilir.

Buharı yapışkan kenarlara maruz bırakmayın, zira kenarlık gevşeyebilir.

Cihazı, mühürlü olmayan ahşap veya parke zeminleri temizlemek için kullanmayın.

Cihazı boyalı veya plastik kaplanmış yüzeyleri, örneğin mutfak mobilyaları, kapılar veya parke temizlemek için kullanmayın.

## Aksesuarların kullanımı

### Zemin Başlığı

Yer süpürme başlığı, örneğin taş zemin, seramik ve PVC zeminler gibi yıkanabilir zemin kaplamaların temizlenmesi, ayrıca parke ve laminat gibi verniklenmiş ahşap zeminlerin temizlenmesi için uygundur.

### DIKKAT

#### Buhar kaynaklı hasarlar

Isı ve buhar etkisi hasarlara neden olabilir.

Kullanım öncesi, ısı direncini ve buharın etkisini gözle görülmeyen bir yerde az miktarda buhar ile kontrol edin. Verniklenmiş ahşap zeminlere önceden ayarlanmış ahşap kademeleri ile buhar uygulayın ve aynı yerde uzun süre kalmayın.

#### Not

Temizlenecek yüzey üzerindeki temizlik maddesi kalıntıları veya bakım emülsiyonları, buharlı temizleme sırasında çizgilere neden olabilmekte birlikte bunlar birkaç uygulamadan sonra kaybolmaktadır.

### ⚠ TEDBİR

#### Ayakta yanıklar

Buhar uygulama işlemi sırasında yer süpürme başlığı / yer bezi ısınır.

Yer bezi çektilirken sıcak su damlayabilir.

Yer süpürme başlığını / yer bezini sadece uygun ayak kabırlarla kullanın ve çıkarın.

Zemin bezini yer süpürme başlığına sabitleyin, bakınız Bölüm Yer bezini monte edin

### Mikrofiber yer bezi

Mikrofiber yer bezi, örneğin taş zemin, seramik ve PVC zeminlerin, ayrıca parke ve laminat gibi verniklenmiş ahşap zeminlerin temizlenmesi için uygundur.

### Ovucu yer bezi

Ovucu yer bezi, seramik veya taş gibi hassas olmayan zeminlerin temizlenmesi için uygundur.

### DIKKAT

#### Zemin kaplamalarında hasar

Ovucu yer bezi hassas zemin kaplamalarına veya yüzeylere hasar verebilir.

Ovucu yer bezini ahşap yüzeyleri temizlemek için kullanmayın.

Ovucu yer bezi halı temizleme başlığı ile kullanılmamalıdır.

### Yer bezinin sökülmesi

1. Yer bezinin ayak plakası üzerine bir ayak yerleştirin ve yer süpürme başlığını yukarı doğru kaldırın.

#### Şekil C

#### Not

Zemin bezinin cırt bandı başlangıçta çok güçlüdür ve yer süpürme başlığından çıkarılması muhtemelen zor olacaktır. Zemin bezi birkaç kez kullanıldıktan ve yıkanıldıktan sonra yer süpürme başlığından kolayca çıkarılır ve optimum yapılaşma seviyesine ulaşmış olur.

Yer süpürme başlığının ana cihazdan çıkarılması

### DIKKAT

#### Cihazın dengesizliğinden dolayı maddi hasar

Yer süpürme başlığının çıkarılması sayesinde cihazın dengesi bozulabilir ve böylece cihazın düşmesi sonucunda cihaz ve zemin kaplaması zarar görebilir.

Yer süpürme başlığını monte ettikten sonra artık ana cihazdan çıkarmayın.

Yer süpürme başlığını sadece servis işlemleri için servis göndermek amacıyla çıkarın.

1. Şebeke fişini prizden çekin.

#### Şekil N

2. Su deposunun boşaltılması.

#### Şekil O

3. Cihazı tutamaktan tutun.

4. Zemin başlığının kilit açma tuşuna basın.

5. Yer süpürme başlığı cihazdan ayrılır ve alınabilir.

#### Şekil Q

6. Cihazı yatay vaziyette güvenli bir şekilde saklayın.

## Bakım ve koruma

### Su deposunun boşaltılması

### DIKKAT

#### Su bozukluğu nedeniyle cihazda zarar

Cihaz 2 aydan uzun bir süre işletmeye alınmadığında depodaki su bozulabilir.

İşletme aralarından önce su deposunu boşaltın.

1. Şebeke fişini prizden çekin.

#### Şekil N

2. Su deposu kapağını çıkarın.

3. Kireç giderme kartuşunu çıkarın.

4. Su deposunu boşaltın.

#### Şekil O

### Kireç giderme kartuşunun değiştirilmesi

### DIKKAT

#### Cihazda zararlar ve kısaltılmış kullanım ömrü

Kireç giderme kartuşunun değiştirme aralıklarına (kontrol ışığı göstergesi) uyulmaması cihazda zararlar yol açabilir ve cihazın kullanım ömrünü kısaltır.

Değiştirme aralıklarına (kontrol ışığı göstergesi) uyun.

#### Not

Kireç giderme kartuşunun kireç karşıtı etkisi depoya su doldurulduktan ve cihaz işletmeye alındıktan sonra etkilidir. Sudaki kireç, kireç giderme kartuşundaki granül tarafından tutulur. Ek bir kireç giderme gerekli değildir.

#### Not

Kireç çözme kartuşundaki granüller su ile temas ettikten sonra renk değiştirebilir, bu sudaki mineral miktarına bağlıdır. Bu renk değişimi zararsızdır ve cihaz, temizlik çalışmaları veya kireç önleyici kartuşun işlevi üzerinde olumsuz bir etkisi yoktur.

### Çalışma Süresinin Sonunda Kontrol Lambası

Kontrol Lambası, kireç önleyici kartuşun ne zaman değiştirilmesi gerektiğini gösterir.

• Çalışma süresinin dolmasından 1 saat önce kontrol ışığı kırmızı yanıp söner.

#### Şekil R

• Kireç önleyici kartuşun çalışma süresi bittiğinde, kontrol lambası hızlı yanıp söner. Pompa, cihazda herhangi bir hasar oluşmaması için kendiliğinden kapanır (su buharı gelmez).

### Kireç giderme kartuşunun yerleştirilmesi

### DIKKAT

#### Cihazda zarar

Tüketilmiş kireç giderme kartuşunun tekrar yerleştirilmesi halinde cihaz zarar görebilir.

Kartuşların karıştırılmasını önlemek için itinalı çalışın.

#### Takma uyarısı

Kireç giderme kartuşu çıkarılıp yerleştirildikten sonra

1. buhar uygulama işleminde çıkan buhar zayıf veya dü-

zensiz olabilir ve su damlaları çıkabilir. Cihaz, kireç giderme kartuşunun suyla dolacağı kısa bir alıştıрма süresine ihtiyaç duyar. Çıkan buhar miktarı, yakl. 50 saniye sonra maksimum buhar miktarına ulaşılınca-ya kadar sürekli artar.

#### Not

Su deposunun çıkarılması sayesinde kireç giderme kartuşu çok daha rahat çıkarılabilir ve tekrar yerleştirilebilir.

1. Şebeke fişini prizden çekin.

#### Şekil N

2. Su deposu kapağını çıkarın.
3. Kireç giderme kartuşunu çıkarın.
4. Yeni kireç giderme kartuşunu yerleştirin ve sıkı oturuncaya kadar bastırın.

#### Şekil S

5. Buhar koluna basın ve fişi prize takın.
6. Buhar kolunu 7 saniye basılı tutun.

#### Şekil T

7. Başarılı bir sıfırlamadan sonra, cihaz iki kez yeşil yanıp söner ve ardından ısıtma moduna geçer.
8. Kireç giderme kartuşunun havasını boşaltmak için buhar kolunu yakl. 30 saniye basılı tutun.

### Aksesuarın Bakımı

(Aksesuar - teslimat kapsamına bağlı olarak)

#### Not

Mikrofiber bezler kurutucu içerisinde kurutulmaya uygun değildir.

#### Not

Bezlerin yıkanması ile ilgili olarak yıkama etiketi üzerindeki talimatlarla dikkat edin. Bezlerin kirleri iyi alabilmesi için yumuşatıcı kullanılmamalıdır.

1. Yer bezlerini çamaşır makinesinde maksimum 60 °C sıcaklıkla yıkayın.

### Arızalarda yardım

Arızaların sebepleri çoğu zaman aşağıdaki genel bakış yardımıyla kendiniz giderebileceğiniz kadar basittir. Kararsızlık durumunda veya burada adı geçmeyen arızalarda lütfen yetkili müşteri hizmetlerine başvurun.

#### ⚠ UYARI

#### Elektrik çarpması ve yanma tehlikesi

Cihaz elektrik şebekesine bağlı olduğu veya henüz soğuduğu sürece, sorun giderme gerçekleştirmek tehlikelidir.

Elektrik şebekesi fişini çekin.

Cihazı soğumaya bırakın.

#### Depoda yeterli su olmasına rağmen buhar yok / az buhar var

Kireç önleyici kartuş yerleştirilmemiş veya yanlış yerleştirilmiştir.

- Kireç önleyici kartuşu yerleştirin ve / veya kireç önleyici kartuşun depoya sıkıca oturup oturmadığını kontrol edin gerekirse bir kez daha bastırarak oturmasını sağlayın.

Kireç önleyici kartuş su doldurma işlemi sırasında çıkarılmıştır ve / veya yeni bir kireç önleyici kartuş yerleştirilmiştir

- Dolum sırasında kireç önleyici kartuşu daima su deposunda bırakın.
- Buhar kolunu sürekli basılı tutun. Yakl. 50 saniye sonra tam buhar gücü elde edilir.

#### Kontrol lambası düzenli aralıklarla kırmızı yanıp sönmüyor

Kireç giderme kartuşunun çalışma süresi yakında sona erecek.

- Yeni kireç giderme kartuşunu yerleştirin bakınız Bölüm Kireç giderme kartuşunun yerleştirilmesi.

#### Depoda yeterli su olmasına rağmen buhar yok.

#### Kontrol lambası hızlı bir şekilde kırmızı yanıp sönmüyor.

Kireç giderme kartuşunun çalışma süresi sona erdi

- Yeni kireç giderme kartuşunu yerleştirin bakınız Bölüm Kireç giderme kartuşunun yerleştirilmesi.

- Halihazırda yeni bir kireç önleyici kartuş takılmışsa ve bu hata devam ederse, sıfırlama işlemi muhtemelen doğru şekilde gerçekleştirilmemiştir. Lütfen yeniden sıfırlamak için aşağıdaki adımları izleyin:

1. Şebeke fişini prizden çekin.
2. Buhar kolunu sürekli basılı tutun.
3. Elektrik fişini prize takın ve kontrol lambaları iki kez yeşil renkte yanıp sönene kadar buhar kolunu 7 saniye basılı tutun. Bakınız Bölüm Kireç giderme kartuşunun değiştirilmesi.

### Garanti

Her ülkede yetkili distribütörümüz tarafından verilmiş garanti şartları geçerlidir. Garanti süresi içerisinde cihazınızda oluşabilecek hasarları, üretim veya malzeme hatasından kaynaklanıyorsa ücretsiz olarak gideriyoruz. Garanti durumunda satış fişi ile satıcınıza veya size en yakın yetkili servise başvurun. (Adres için Bkz. Arka sayfa)

### Teknik bilgiler

		SC 2 Up- right	KST 2 Upright
<b>Elektrik bağlantısı</b>			
Gerilim	V	220-240	220-240
Faz	~	1	1
Frekans	Hz	50-60	50-60
Koruma türü		IPX4	IPX4
Koruma sınıfı		I	I
<b>Cihaz performans verileri</b>			
Isıtma performansı	W	1600	1600
Isıtma süresi	Saniye	30	30
Sürekli buharlama	g/min	38	38
<b>Dolum miktarı</b>			
Su deposu	l	0,4	0,4
<b>Boyutlar ve ağırlıklar</b>			
Ağırlık (aksesuarlar hariç)	kg	2,7	2,7
Uzunluk	mm	314	314
Genişlik	mm	199	199
Yükseklik	mm	1185	1185

Teknik değişiklik hakkı saklıdır.

## Innehåll

Allmän information.....	46
Avsedd användning.....	46
Miljöskydd.....	46
Tillbehör och reservdelar.....	46
Leveransens omfattning.....	46
Säkerhetsanordningar.....	46
Beskrivning av apparaten.....	46
Montering.....	47
Första idrifttagningen.....	47
Drift.....	47
Viktiga användningshänvisningar.....	48
Användning av tillbehör.....	48
Skötsel och underhåll.....	49
Hjälp vid störningar.....	50
Garanti.....	50
Tekniska data.....	50

## Allmän information



Läs igenom den här originalbruksanvisningen och medföljande säkerhetsinformation innan du använder din apparat första gången. Följ alla anvisningar.

Förvara båda häftena för framtida bruk eller för nästa ägare.

## Avsedd användning

Använd endast apparaten i privathushåll för att rengöra jämna, hårda golv (t.ex. stengolv, klinker och PVC-golv samt förseglade trägolv som parkett och laminat) som tål den höga temperaturen, trycket och fuktigheten som apparaten avger. Rengör aldrig några vattenkänsliga golvbeläggningar som t.ex. obehandlade korkgolv (fukt kan tränga in och skada golvet). Inga rengöringsmedel behövs.

## Miljöskydd



Förpackningsmaterialen kan återvinnas. Avfallshandtera förpackningar på ett miljövänligt sätt.



Elektriska och elektroniska maskiner innehåller värdefulla återvinningsbara material och ofta komponenter såsom engångsbatterier, uppladdningsbara batterier och olja som vid felaktig användning eller felaktig avfallshandtering kan utgöra en potentiell fara för människors hälsa och för miljön. Dessa komponenter är dock nödvändiga för korrekt drift av maskinen. Maskiner som märks med denna symbol får inte kastas i hushållssoptorna.

### Information om ämnen (REACH)

Aktuell information om innehållet finns på: [www.kaercher.de/REACH](http://www.kaercher.de/REACH)

## Tillbehör och reservdelar

Använd endast originaltillbehör och originalreservdelar, så att en säker och störningsfri drift av maskinen är garanterad.

Information om tillbehör och reservdelar finns på [www.kaercher.com](http://www.kaercher.com).

## Leveransens omfattning

Maskinens leveransomfattning är avbildad på förpackningen. Kontrollera att innehållet i leveransen är fullständigt. Kontakta din försäljare om något tillbehör saknas eller om det finns transportskador.

## Säkerhetsanordningar

### ⚠ FÖRSIKTIGHET

**Säkerhetsanordningar som saknas eller har ändrats**  
Säkerhetsanordningarna är till för att skydda dig.  
Ändra eller förbikoppla aldrig säkerhetsanordningar.

### Symboler på maskinen

(beroende på maskintyp)

	Risk för brännskador, maskinytan värms upp under drift
	Skällningsrisk på grund av ånga
	Läs igenom bruksanvisningen

### Säkerhetsventil

Om det uppstår ett onormalt högt tryck vid fel släpps det ut i omgivningen av en säkerhetsventil.

### Smältsäkring

Smältsäkringen förhindrar att maskinen överhettas. Om maskinen överhettas kopplar smältsäkringen från maskinen från elnätet.

Kontakta den ansvariga kundtjänsten hos KÄRCHER innan du tar maskinen i drift igen.

## Beskrivning av apparaten

I den här bruksanvisningen beskrivs den maximala utrustningen. Leveransens omfattning varierar beroende på modell (se förpackning).

**Bilder se grafiksida.**

**Bild A**

- ① Displayindikering för ånglägen
- ② Knapp för inställning av ångläge
- ③ SC 2 Upright kontrollampa: Ångläge 1 - trä  
Blinkar omväxlande rött – nätspänning finns och apparaten värms upp  
Lyser kontinuerligt grönt – apparaten är klar för användning  
Blinkar snabbt rött – indikerar att avkalkningspatronen måste bytas. Byta avkalkningspatron, se kapitel *Byta avkalkningspatron*.
- ④ SC 2 Upright kontrollampa: Ångläge 2 - klinker/sten  
Blinkar omväxlande rött – nätspänning finns och apparaten värms upp  
Lyser kontinuerligt grönt – apparaten är klar för användning  
Blinkar snabbt rött – indikerar att avkalkningspatronen måste bytas. Byta avkalkningspatron, se kapitel *Byta avkalkningspatron*.
- ⑤ KST 2 Upright kontrollampa:
- ⑥ Handtag
- ⑦ Vägghalksäkring handtag
- ⑧ Ångspak
- ⑨ Kabelkrokar med kabelfixering
- ⑩ Avkalkningspatron
- ⑪ Påfyllningsöppning för vatten

- ⑫ Vattentank med tanklock och bärhandtag
- ⑬ Nätkabel med nätkontakt
- ⑭ Upplåsningsknapp för golvmunstycke
- ⑮ Golvmunstycke
- ⑯ Kardborrfäste
- ⑰ Mikrofibergolvdud (1 st.)
- ⑱ \* Slipande golvdud (1 st.)

\* Tillval

## Montering

### Montera golvmunstycket

- Håll apparaten i handtaget.
- Anslut basenhetens nedre del till golvmunstycket och tryck tills det hakar fast hörbart.

**Bild B**

### Montera golvduken

- Fäst golvduken på golvmunstycket.
  - Lägg golvduken på golvet med kardborrbanden uppåt.
  - Tryck fast golvmunstycket med ett lätt tryck på golvduken.

**Bild C**

Golvduken fastnar på golvmunstycket tack vare kardborrfästet.

## Första idrifttagningen

### OBSERVERA

*Risk för skador på apparaten på grund av kalk*

Använd alltid en avkalkningspatron vid arbetet.

- Sätt in avkalkningspatronen i vattentanken och tryck till den tills den hakar fast.

**Bild D**

### Monteringsanvisning

Vid den första ångningen efter att avkalkningspatronen har tagits ut och satts in igen kan ångstöten vara svag eller ojämn, och dessutom kan det sippra ut enstaka vattendroppar. Apparaten behöver en kort inkörningsperiod så att avkalkningspatronen kan fyllas med vatten. Mängden utströmmande ånga ökar hela tiden och efter ca 50 sekunder är den maximala ångmängden uppnådd.

### Hänvisning

Observera att ångläge 2 (klinker/sten) är inställt eftersom inkörningsperioden annars förlängs.

## Drift

### Ta av nätkabeln från kabelkrokarna

### ⚠ VARNING

*Risk för elektriska stötar*

Om inte hela nätkabeln tas av från kabelkrokarna, finns det en risk att man överskattar kabelns räckvidd så att nätkabeln belastas och skadas.

Ta därför alltid av hela nätkabeln från kabelkrokarna.

### Hänvisning

Den nedre kabelkroken kan vridas 360° när man ska ta av kabeln. Den övre kabelkroken kan inte vridas.

- Vrid den nedre kabelkroken uppåt.
- Ta bort hela nätkabeln från kabelkroken.

- Fixera kabeln i den övre eller undre kabelkroken, så att du inte kör över kabeln under rengöringsarbetet.

**Bild E**

### Fylla på vatten

Vattentanken kan när som helst fyllas på.

### OBSERVERA

*Risk för sakskador om tanklocket inte stängs eller om vattentanken inte sitter fast*

Om tanklocket inte stängs korrekt eller om vattentanken inte sätts in korrekt i apparaten kan vätska läcka ut och skada golveläggningsen.

Kontrollera att tanklocket är korrekt stängt och att vattentanken är korrekt monterad i apparaten när vattentanken är full.

### OBSERVERA

*Skador på apparaten*

Olämpligt vatten kan täppa till munstyckena.

Fyll inte på kondensvatten från tortkummlaren.

Fyll inte på uppsamlat regnvatten.

Fyll inte på rengöringsmedel eller andra tillsatser (t.ex. dofter).

### Hänvisning

Avkalkningspatronen måste sitta i vattentanken när man fyller på vattentanken.

### Fylla på vattentanken direkt på apparaten

- Håll i apparaten.
- Öppna tanklocket och fyll på max. 0,4 l kravatten i vattentanken medan den sitter i apparaten.

**Bild F**

- Stäng tanklocket.

### Ta av vattentanken för påfyllning

- Håll i apparaten.
- Dra vattentanken lodrätt uppåt i handtaget.
- Öppna tanklocket och fyll på max. 0,4 l kravatten.

**Bild G**

- Stäng tanklocket.
- Sätt in vattentanken och tryck den nedåt tills den hakar fast.

### Starta apparaten

### OBSERVERA

*Sak- och apparatskador om apparaten välter*

Om apparaten inte säkras tillräckligt när man gör ett avbrott i arbetet eller ställer undan den för förvaring, kan det hända att apparaten faller omkull och skadas. Det kan också leda till att vätskor läcker ut och skadar golveläggningsen.

Ställ apparaten med golvmunstycket på ett stabilt underlag och med handtagets vägghalskåring i lodrät position, lutad mot en fast vägg.

### Monteringsanvisning

Vid den första ångningen efter att avkalkningspatronen har tagits ut och satts in igen kan ångstöten vara svag eller ojämn, och dessutom kan det sippra ut enstaka vattendroppar. Apparaten behöver en kort inkörningsperiod så att avkalkningspatronen kan fyllas med vatten. Mängden utströmmande ånga ökar hela tiden och efter ca 50 sekunder är den maximala ångmängden uppnådd.

### Hänvisning

Observera att ångläge 2 (klinker/sten) är inställt eftersom inkörningsperioden annars förlängs.

- Ställ apparaten på ett stabilt underlag.

**Bild H**

- Anslut nätkontakten till eluttaget.  
**Bild I**
- Kontrolllampan blinkar omväxlande rött.  
**Bild J**
- Efter ca 30 sekunder lyser kontrolllampan konstant grönt.  
**Bild K**  
Apparaten är nu klar för användning.

### Reglera ångmängd

Inställningen av ångmängden bestäms av den yta som ska rengöras.



#### Hänvisning

Ångmängden kan endast regleras på SC 2 Upright EasyFix. KST 2 Upright har endast ett ångläge.

- Tryck på knappen med riktningsspilarna på handtaget tills rätt ångläge har valts.

#### Bild L

Det finns 2 olika ånglägen att välja mellan:

	Klinker/sten - högsta ångläge
	Trä - lägsta ångläge

#### Hänvisning

När apparaten startas är den alltid inställd på det högsta ångsteget (golvspjällor/stengolv).

- Ställ först in ångmängden och tryck sedan in ångspaken.  
**Bild M**

### Efterfylla vatten

#### Hänvisning

Vattentanken är delvis genomskinlig så att man kan se vattennivån i färskvattentanken.

Avkalkningspatronen ska sitta kvar i apparaten medan man fyller på vatten.

- Öppna tanklocket och fyll på max. 0,4 l kranvatten i vattentanken medan den sitter i apparaten.

#### Bild F

eller

- Ta av vattentanken, öppna tanklocket och fyll på max. 0,4 l kranvatten, se kapitel Fylla på vatten.

#### Bild G

### Stoppa driften

## OBSERVERA

#### Sakskador p.g.a. kondensvatten eller fukt

Efter rengöringen kan fukten i golvduken, golvmunstycket eller apparaten skada golvbeläggningen.

Ta bort golvduken efter rengöringsarbetet och torka av golvmunstycket och apparaten.

Ställ eller förvara inte apparaten på ömtåliga golv.

För att spara energi rekommenderar vi att apparaten stängs av vid driftpauser på över 20 minuter.

- Dra ut nätkontakten ur eluttaget.

#### Bild N

### Slå av apparaten

- Dra ut nätkontakten ur eluttaget.

#### Bild N

## OBSERVERA

#### Skada på apparaten på grund av vattenröta

Om apparaten inte tas i drift på mer än två månader kan vattnet i tanken bli dåligt.

Töm vattentanken före längre driftuppehåll.

- Tömma vattentanken, se kapitel Tömma vattentanken.

#### Bild O

### Förvara apparaten

- Ta bort golvduken, se kapitel Golvmunstycke.

#### Bild C

- Ta bort fukt från golvmunstycket och apparaten.
- Linda nätkabeln runt den övre och nedre kabelkroken.

#### Bild P

- Förvara apparaten i lodrät position på fast underlag eller lutad mot en vägg.

#### Bild H

- Förvara apparaten på en torr och frostsäker plats.

## Viktiga användningshänvisningar

### Rengöring av golvytor

Vi rekommenderar att sopa eller dammsuga golvet innan apparaten används. Detta gör att golvet är fritt från smuts/lösa partiklar före den fuktiga rengöringen.

### Rengöring av laminat- eller lackerade ytor

## OBSERVERA

#### Skadade ytor

Ångan kan göra så att vax, möbelpolish, laminering, färg eller limmade kantband lossnar.

Rikta inte ånga mot limmade kanter, eftersom limmet kan lossna.

Använd inte apparaten för rengöring av oförseglat trä- eller parkettgolv.

Använd inte apparaten för rengöring av lackerade eller laminerade ytor som t.ex. köksmöbler eller andra möbler, dörrar eller parkett.

## Användning av tillbehör

### Golvmunstycke

Golvmunstycket lämpar sig för rengöring av tvättbara golvbeläggningar, t.ex. stengolv, klinker- och PVC-golv samt förseglade trägolv som parkett och laminat.

## OBSERVERA

#### Skador på grund av ånginverkan

Värme och ånginverkan kan leda till skador.

Undersök värmebeständighet och ånginverkan på ett undanskytt ställe med minimal ångmängd innan du använder apparaten.

Använd det förinställda trägolvsläget vid ångrengöring av förseglade trägolv och stanna aldrig för länge på ett och samma ställe.

#### Hänvisning

Rester av rengöringsmedel eller behandlingsprodukter som finns på ytan som ska rengöras kan göra att det bildas ränder vid ångrengöringen, men de försvinner vid upprepad användning.

## ⚠ FÖRSIKTIGHET

#### Brännskador på foten

Golvmunstycket och golvduken hettas upp under ångningen.

Hett vatten kan droppa ut när golvduken dras av. Golvmunstycket och golvduken får endast användas el-ler tas av med lämpliga skor.

Fäst golvduken på golvmunstycket, se kapitel Montera golvduken



## Mikrofibergolvduk

Mikrofibergolvduken lämpar sig för rengöring av stengolv, klinker och PVC-golv samt förseglade trägolv som parkett och laminat.

## Slipande golvduk

Den slipande golvduken lämpar sig för att rengöra oömtåliga golv som golvplattor och stengolv.

## OBSERVERA

### Skador på golvbeläggningar

Den slipande golvduken kan skada ömtåliga golvbeläggningar och ytor.

Den slipande golvduken får inte användas till att rengöra träytor.

Använd inte den slipande golvduken i kombination med mattrengöraren.

## Ta av golvduken

1. Sätt ena foten på golvdukens fothållare och lyft golvmunstycket uppåt.

### Bild C

### Hänvisning

I början är golvtrassans kardborrband mycket starka och är därmed svåra att ta bort från golvmunstycket. När golvtrassan har använts några gånger och dessutom tvättats är den lättare att ta av från golvmunstycket och har uppnått optimal vidhäftningsförmåga.

## Ta bort golvmunstycket från basenheten

## OBSERVERA

### Sakskador p.g.a. att apparaten inte står stadigt

När man tar bort golvmunstycket blir apparaten instabil, vilket gör att den kan falla omkull så att golvbeläggningen eller apparaten själv skadas.

Ta efter monteringen aldrig bort golvmunstycket från basenheten.

Ta endast bort golvmunstycket om apparaten ska skickas på service.

1. Dra ut nätkontakten ur eluttaget.

### Bild N

2. Töm vattentanken.

### Bild O

3. Håll apparaten i handtaget.
4. Tryck på upplåsningsknappen för golvmunstycket.
5. Golvmunstycket lossnar från apparaten och kan tas bort.

### Bild Q

6. Förvara apparaten säkert i liggande position.

## Skötsel och underhåll

## Tömma vattentanken

## OBSERVERA

### Maskinskada på grund av vattenröta

Om maskinen inte tas i drift på mer än två månader kan vattnet i tanken ruttna.

Töm vattentanken före driftuppehåll.

1. Dra ut nätkontakten ur eluttaget.

### Bild N

2. Ta bort tanklocket.
3. Ta ut avkalkningspatronen.

4. Töm vattentanken.

### Bild O

## Byta avkalkningspatron

## OBSERVERA

### Maskinskador och förkortad livslängd

Om avkalkningspatronen inte byts enligt bytesintervallen (indikeringens kontrollampa) kan maskinskador inträffa och maskinens livslängd förkortas.

Följ bytesintervallen (indikering kontrollampa).

### Hänvisning

Avkalkningspatronens antikalkeffekt aktiveras så snart tanken fylls med vatten och apparaten tas i drift. Kalk i vattnet tas upp av granulatet i avkalkningspatronen. Det behövs ingen ytterligare avkalkning.

### Hänvisning

Granulatet i avkalkningspatronen kan ändra färg efter kontakt med vatten på grund av mineralerna i vattnet. Missfärgningen är ofarlig och påverkar inte apparaten, rengöringsarbetet eller funktionen hos avkalkningspatronen negativt.

## Kontrollampa när användningstiden är slut

Kontrollampan visar när avkalkningspatronen måste bytas.

- 1 timme innan användningstiden är slut blinkar kontrollampan rött.

### Bild R

- När avkalkningspatronens användningstid är slut blinkar kontrollampan snabbt. Pumpen stängs av automatiskt (ingen vattenånga) för att undvika att apparaten skadas.

## Sätta in avkalkningspatron

## OBSERVERA

### Maskinskador

Om en förbrukad avkalkningspatron sätts in kan maskinen skadas.

Var försiktig så att du inte blandar ihop patronerna.

### Monteringsanvisning

Vid den första ångningen efter att avkalkningspatronen har tagits ut och satts in igen kan ångstöten vara svag eller ojämn, och dessutom kan det sippra ut enstaka vattendroppar. Apparaten behöver en kort inkörningsperiod så att avkalkningspatronen kan fyllas med vatten. Mängden utströmmande ånga ökar hela tiden och efter ca 50 sekunder är den maximala ångmängden uppnådd.

### Hänvisning

Om man tar bort vattentanken är det lättare att sätta in och ta ut avkalkningspatronen.

1. Dra ut nätkontakten ur eluttaget.

### Bild N

2. Ta bort tanklocket.
3. Ta ut avkalkningspatronen.
4. Sätt in en ny avkalkningspatron och tryck tills den sitter fast.

### Bild S

5. Tryck på ångspaken och sätt in nätkontakten i ett eluttag.
6. Håll in ångspaken i 7 sekunder.

### Bild T

7. Efter återställning blinkar apparaten grönt två gånger och växlar till uppvärmningsläge.
8. Håll ångspaken intryckt i ca 50 sekunder för att avlufta avkalkningspatronen.

## Skötsel av tillbehör

(tillbehör - beroende på leveransens omfattning)

### Hänvisning

Mikrofiberdukarna är inte lämpade för torktumlaren.

## Hänvisning

Följ anvisningarna på tvättmärket när du tvättar dukarna. Använd inget sköljmedel, så att dukarna kan ta upp smutsen bättre.

1. Tvätta goldukar i max 60 °C i tvättmaskinen.

## Hjälp vid störningar

Störningar har ofta enkla orsaker, som du kan åtgärda på egen hand med hjälp av översikten nedan. I tveksamma fall eller vid störningar som inte anges här, kontakta auktoriserad kundtjänst.

### ⚠ VARNING

#### Risk för elektriska stötar och brännskador

Medan apparaten är ansluten till elnätet eller inte har svalnat ännu är det farligt att avhjälpa störningar.

Dra ut nätkontakten.

Låt apparaten svalna.

#### Ingen/begränsad ånga trots tillräckligt med vatten i tanken

Avkalkningspatronen inte insatt eller felaktigt insatt.

- Sätt in avkalkningspatronen och/eller kontrollera att avkalkningspatronen sitter korrekt i tanken. Tryck fast den vid behov.

Avkalkningspatronen togs bort under vattenpåfyllningen och/eller en ny avkalkningspatron har satts in

- Låt alltid avkalkningspatronen sitta kvar i vattentanken under påfyllningen.
- Håll ångspaken intryckt konstant. Efter ca 50 sekunder ges full ångeffekt.

#### Kontrolllampan blinkar med jämna mellanrum rött

Avkalkningspatronens användningstid löper snart ut.

- För att sätta in en ny avkalkningspatron, se kapitel *Sätta in avkalkningspatron*.

#### Ingen ånga trots tillräckligt med vatten i tanken.

##### Kontrolllampan blinkar snabbt rött.

Avkalkningspatronens användningstid har löpt ut

- För att sätta in en ny avkalkningspatron, se kapitel *Sätta in avkalkningspatron*.
- Om en ny avkalkningspatron redan har satts in och detta fel fortfarande uppstår utfördes återställningen troligtvis inte korrekt. Följ stegen nedan för att återställa:

1. Dra ut nätkontakten ur eluttaget.
2. Håll ångspaken intryckt konstant.
3. Anslut nätkontakten och håll in ångspaken i 7 sekunder tills kontrolllamporna blinkar grönt två gånger. Se kapitel *Byta avkalkningspatron*.

## Garanti

I respektive land gäller de garantivillkor som publicerats av våra auktoriserade distributörer. Eventuella fel på maskinen repareras utan kostnad inom garantiiden, under förutsättning att de orsakats av ett material- eller tillverkningsfel. Vid frågor som gäller garantin ska du vända dig med kvitto till inköpsstället eller närmaste auktoriserad kundtjänst.

(Se baksidan för adress)

## Tekniska data

	SC 2 Upright	KST 2 Upright
<b>Elanslutning</b>		
Spänning	V	220-240 220-240
Fas	~	1 1
Frekvens	Hz	50-60 50-60

	SC 2 Upright	KST 2 Upright
Kapslingsklass	IPX4	IPX4
Skyddsklass	I	I
<b>Effektdata maskin</b>		
Värmeeffekt	W	1600 1600
Uppvärmningstid	Sek- under	30 30
Kontinuerlig ånga	g/min	38 38
<b>Påfyllningsmängd</b>		
Vattentank	l	0,4 0,4
<b>Mätt och vikter</b>		
Vikt (utan tillbehör)	kg	2,7 2,7
Längd	mm	314 314
Bredd	mm	199 199
Höjd	mm	1185 1185

Med förbehåll för tekniska ändringar.

## Sisältö

Yleisiä ohjeita .....	50
Määräystenmukainen käyttö .....	50
Ympäristönsuojelu .....	51
Lisävarusteet ja varaosat .....	51
Toimituksen sisältö .....	51
Turvallisuustiedot .....	51
Laitekuvaus .....	51
Asennus .....	51
Ensimmäinen käyttöönotto .....	51
Käyttö .....	52
Tärkeitä käyttöä koskevia ohjeita .....	53
Varusteiden käyttö .....	53
Hoito ja huolto .....	54
Ohjeita häiriöissä .....	54
Takuu .....	55
Tekniset tiedot .....	55

## Yleisiä ohjeita



Lue ennen laitteen ensimmäistä käyttöä tämä alkuperäinen käyttöohje ja mukana toimitetut turvallisuusohjeet. Menettele niiden mukaisesti.

Säilytä molemmat vihkoset myöhemmästä käytöstä tai seuraavaa omistajaa varten.

## Määräystenmukainen käyttö

Käytä laitetta ainoastaan yksityisissä kotitalouksissa sellaisten tasaisten koviin lattioiden (esim. kivilattiat, laatat, PVC-lattiat sekä sinetöidyt puulattiat, kuten parketti ja laminaatti) puhdistamiseen, jotka kestävät laitteen korkean lämpötilan, paineen ja kosteuden. Älä puhdistaa vettä kestävämmiä pintoja, kuten käsittelemättömiä korkkilattioita (kosteus voi tunkeutua sisään ja vaurioittaa lattiaa).

Puhdistusainetta ei tarvita.

## Ympäristönsuojelu



Pakkauksmateriaalit ovat kierrätettäviä. Hävitä pakkaukset ympäristöä säästäten.



Sähkö- ja elektroniikkalaitteet sisältävät arvokkaita kierrätettäviä materiaaleja tai rakenneosia kuten paristoja, akkuja tai öljyjä, jotka väärin käsiteltyinä tai väärin hävitettyinä voivat aiheuttaa mahdollisia vaaroja ihmisten terveydelle ja ympäristölle. Nämä rakenneosat ovat kuitenkin välttämättömiä laitteen asianmukaisen toiminnan vuoksi. Tällä symbolilla merkityt laitteita ei saa hävittää kotitalousjätteenä.

### Sisältöaineita koskevia ohjeita (REACH)

Päivitettyjä tietoja ainesosista löytyy osoitteesta: [www.kaercher.de/REACH](http://www.kaercher.de/REACH)

## Lisävarusteet ja varaosat

Käytä vain alkuperäisiä lisävarusteita ja alkuperäisiä varaosia, sillä ne varmistavat laitteen turvallisen ja häiriötömän käytön.

Tietoja lisävarusteista ja varaosista löytyy osoitteesta [www.kaercher.com](http://www.kaercher.com).

## Toimituksen sisältö

Laitteen toimituksen sisältö on kuvattu pakkauksessa. Tarkasta laitetta pakkauksesta purkaessasi pakkauksen sisällön täydellisyys. Jos lisävarusteita puuttuu tai havaitset kuljetusvahinkoja, ilmoita tästä jälleenmyyjälle.

## Turvallitteet

### VARO

#### Puuttuvat tai muutetut turvallitteet

Turvallitteet ovat sinun turvallisuuttasi varten. Älä koskaan muuta tai ohita turvallitteita.

### Laitteessa olevat symbolit

(laitetyypistä riippuen)

	Palovammojen vaara, laitteen pinta kuumenee käytön aikana
	Palovammojen vaara höyryn johdosta
	Lue käyttöohje

### Turvaventtiili

Jos vikatapauksessa syntyy liian korkea paine, turvaventtiili huolehtii sen purkautumisesta ympäristöilmaan.

### Sulake

Sulake estää laitteen ylikuumenemisen. Jos laite ylikuumenee, sulake erottaa laitteen verkosta. Käännä laitteen uudelleen käyttöönnottoa varten vastaan KÄRCHER-asiakaspalvelun puoleen.

## Laitekuvas

Tässä käyttöohjeessa kuvataan maksimaalinen varustus. Mallista riippuen toimituksen sisällössä on eroja (katso pakkaus).

**Kuvat, katso kuvasivu.**

### Kuva A

- 1 Höyrytehojen näyttö
- 2 Höyrytehon säätöpainike
- 3 SC 2 Upright -merkkivalo: Höyryteho 1 – puu

Viikkuu punaisena – verkkojännite on kytketty ja laite lämpenee

Palaa jatkuvasti vihreänä – laite on käyttövalmis  
Viikkuu nopeasti punaisena – tarkoittaa, että kalkinpoistopatrueuna on vaihdettava. Kalkinpoistopatrueunan vaihto, katso luku *Kalkinpoistopatrueunan vaihto*.

- 4 SC 2 Upright -merkkivalo: Höyryteho 2 – laatta/kivi  
Viikkuu punaisena – verkkojännite on kytketty ja laite lämpenee  
Palaa jatkuvasti vihreänä – laite on käyttövalmis  
Viikkuu nopeasti punaisena – tarkoittaa, että kalkinpoistopatrueuna on vaihdettava. Kalkinpoistopatrueunan vaihto, katso luku *Kalkinpoistopatrueunan vaihto*.

- 5 KST 2 Upright -merkkivalo

- 6 Kahva

- 7 Liukueste, kahva

- 8 Höyryvipu

- 9 Johtokoukku ja johtokiinnitys

- 10 Kalkinpoistopatrueuna

- 11 Täyttöaukko vedelle

- 12 Vesisäiliö, jossa säiliön kansi ja kantokahva

- 13 Verkkoiliitäntäjohto ja verkkopistoke

- 14 Lattiasuuttimen vapautuspainike

- 15 Lattiasuutin

- 16 Tarranauhaliitos

- 17 Mikrokuivilattialiina (1 kpl)

- 18 \* Lattiahankausliina (1 kpl)

\* valinnainen

## Asennus

### Lattiasuuttimen asennus

1. Pidä laitetta tukevasti kiinni kahvasta.
2. Yhdistä peruslaitteen alaosa lattiasuuttimeen, kunnes se lukittuu kuuluvasti.

### Kuva B

### Lattialiinan asennus

1. Kiinnitä lattialiina lattiasuuttimeen.  
a Aseta lattialiina tarrահhnat ylöspäin lattialle.  
b Paina lattiasuutin kevyesti lattialiinaan.

### Kuva C

Lattialiina kiinnittyy tarranauhakiinnityksen avulla itsestään lattiasuuttimeen.

## Ensimmäinen käyttöönotto

### HUOMIO

#### Laitteaurioita kalkkiutumisen johdosta

Työskentele aina kalkinpoistopatrueunaa käyttäen.

1. Aseta kalkinpoistopatrueuna vesisäiliöön ja paina sitä, kunnes se on tiukasti paikoillaan.

### Kuva D

#### Asennusohje

Kun höyrytetään 1. kerran kalkinpoistopatrueunan pois-ton ja uudelleenasettamisen jälkeen höyrymuodostus voi olla heikkoa tai epäsäännöllistä, ja ulos voi valua yk-

sittäisiä vesipisaroita. Laite tarvitsee lyhyen esikäynti-ajan, jolloin kalkinpoistopatrulla täyttyy vedellä. Ulostuleva höyrymäärä lisääntyy jatkuvasti, kunnes n. 50 sekunnin jälkeen maksimihöyrymäärä on saavutettu.

#### **Huomautus**

Varmista, että tässä säädettynä on höyryteho 2 (laatta/kivi), sillä muuten esikäyntiaika pitenee.

## Käyttö

### Virtajohtohdön kelaaminen

#### **VAROITUS**

##### **Sähköiskun vaara**

Jos virtajohtoa ei ole kelattu kokonaan, vaarana on se että ulottuvuus yliarvioidaan ja siten virtajohtoa rasitetaan liikaa ja se vaurioituu.

Kelaa virtajohto aina kokonaan.

##### **Huomautus**

Alempaa johtopidikettä voi kääntää johdon poistamista varten 360°. Ylempi johtokoukku ei käänny.

1. Käännä alempi johtopidike ylös.
2. Irrota virtajohto kokonaan johtokoukusta.
3. Kiinnitä johto ylempään ja alemman johtokoukun kiinnityksiin, jotta sen yli ei ajeta puhdistustöiden aikana.

**Kuva E**

### Veden täyttäminen

Vesisäiliön voi täyttää milloin tahansa.

#### **HUOMIO**

##### **Esinevaurioita avoimen säiliön kannen tai löysästi paikoillaan olevan vesisäiliön johdosta**

Jos säiliön kanta ei suljeta oikein tai vesisäiliötä ei oikein aseteta laitteeseen, nestettä voi tulla ulos ja lattiapinnoite voi sen johdosta vaurioitua.

Kiinnitä huomiota siihen, että säiliön kansi on oikein suljettu ja että täynnä oleva vesisäiliö on tiukasti kiinni laitteessa.

#### **HUOMIO**

##### **Laitteen vaurioituminen**

Soveltumaton vesi voi tukkia suuttimet.

Älä täytä kondenssivettä pyykinkuivaajasta.

Älä täytä talteenotettua sadevettä.

Älä täytä mitään puhdistusaineita tai muita lisäaineita (esim. tuoksujia).

##### **Huomautus**

Vesisäiliötä täytettäessä siinä on oltava kalkinpoistopatrulla.

### Vesisäiliön täyttö suoraan laitteessa

1. Pidä laitteesta kiinni.
2. Avaa säiliön kansi ja täytä vesisäiliöön suoraan laitteessa enint. 0,4 l vesijohtovettä.

**Kuva F**

3. Sulje säiliön kansi.

### Vesisäiliön irrotus täyttöä varten

1. Pidä laitteesta kiinni.
2. Nosta vesisäiliö kahvasta pystysuoraan ylös.
3. Avaa säiliön kansi ja täytä siihen enint. 0,4 l vesijohtovettä.

**Kuva G**

4. Sulje säiliön kansi.
5. Aseta vesisäiliö paikoilleen ja paina alaspäin, kunnes se lukittuu.

### Laitteen kytkeminen päälle

#### **HUOMIO**

##### **Laite- ja esinevaurioita laitteen kaatumisen johdosta**

Jos laitetta ei varmisteta riittävästi, se voi kaatua ja vaurioitua työtaukojen tai säilytyksen aikana. Tällöin voi myös vuotaa ulos nestettä, ja siten lattiapinnoite voi vaurioitua.

Aseta laite lattiasuuttimen kanssa kiinteälle alustalle tai kahva liukuesteen kanssa pystysuoraan asentoon kiinteään seinään.

##### **Asennusohje**

Kun höyrytetään 1. kerran kalkinpoistopatrullaan poiston ja uudelleenasettamisen jälkeen höyrymuodostus voi olla heikkoja tai epäsäännöllistä, ja ulos voi valua yksittäisiä vesipisaroita. Laite tarvitsee lyhyen esikäynti-ajan, jolloin kalkinpoistopatrulla täyttyy vedellä.

Ulostuleva höyrymäärä lisääntyy jatkuvasti, kunnes n. 50 sekunnin jälkeen maksimihöyrymäärä on saavutettu.

##### **Huomautus**

Varmista, että säädettynä on höyryteho 2 (laatta/kivi), sillä muuten esikäyntiaika pitenee.

1. Aseta laite kiinteälle alustalle.

**Kuva H**

2. Yhdistä verkkopistoke pistorasiaan.

**Kuva I**

3. Merkkivalo vilkkuu punaisena.

**Kuva J**

4. Noin 30 sekunnin kuluttua merkkivalo palaa jatkuvasti vihreään.

**Kuva K**

Laite on käyttövalmis.

### Höyrymäärän säätö

Höyrymäärä säädetään puhdistettavan pinnan mukaan.



##### **Huomautus**

Höyrymäärän säätö toimii vain SC 2 Upright EasyFix -laitteessa. KST 2 Upright -laitteessa käytettävissä on vain yksi höyryteho.

- Paina kahvan painiketta, jossa on suuntanuolet niin monta kertaa, kunnes haluttu höyryteho on valittu.

**Kuva L**

Käytettävissä on kaksi eri höyrytehoa:

	Laatta/kivi - korkein höyryteho
	Puu - alhaisin höyryteho

##### **Huomautus**

Laitteen käynnistämisen jälkeen on valittuna aina suurin höyrytaso (laatta/kivi).

- Paina höyrymäärän säädön jälkeen höyryvipua.

**Kuva M**

### Veden lisääminen

##### **Huomautus**

Veden taso näkyy osittain läpinäkyvän puhtaan veden säiliön läpi.

Vettä täytettäessä kalkinpoistopatrulla jää laitteeseen kiinnitetyksi.

- Avaa säiliön kansi ja täytä vesisäiliöön suoraan laitteessa enint. 0,4 l vesijohtovettä.

#### Kuva F

tai

- Irrota vesisäiliö, avaa säiliön kansi ja täytä enint. 0,4 l vesijohtovettä, katso luku *Veden täyttäminen*.

#### Kuva G

### Käytön keskeyttäminen

## HUOMIO

**Esinevaurioita lauhdeveden/kosteuden johdosta**  
Puhdistamisen jälkeen lattialiinassa tai lattiasuuttimesta/laitteessa oleva kosteus voi vahingoittaa lattiapinnotteita.

Poista lattialiina puhdistustöiden jälkeen ja kuivaa lattiasuutin/laite.

Älä aseta tai varastoi laitetta herkillle lattiapinnoille. Energian säästämiseksi on suositeltavaa kytkeä laite pois päältä yli 20 minuutin käyttötauojen ajaksi.

1. Irrota verkkopistoke pistorasiasta.

#### Kuva N

### Laitteen kytkeminen pois päältä

1. Irrota verkkopistoke pistorasiasta.

#### Kuva N

## HUOMIO

**Laittevaurioita pilaantuneen veden johdosta**

Jos laitetta ei käytetä yli kahteen kuukauteen, vesi säiliössä voi pilaantua.

Tyhjennä vesisäiliö ennen pitkiä käyttötaukoja.

2. Vesisäiliön tyhjennys, katso luku *Vesisäiliön tyhjentäminen*.

#### Kuva O

### Laitteen säilytys

1. Poista lattialiina, katso luku *Lattiasuutin*.
2. Poista kosteus lattiasuuttimesta/laitteesta.
3. Kelaa virtajohto alemman ja ylemmän johtokoukun ympäri.

#### Kuva P

4. Säilytä laite pystyasennossa kiinteällä alustalla tai seinällä.

#### Kuva H

5. Säilytä laitetta kuivassa ja jäätymiseltä suojatussa paikassa.

## Tärkeitä käyttöä koskevia ohjeita

### Lattiapintojen puhdistus

Suosittellemme, että lattia lakaistaan tai imuroitetaan ennen laitteen käyttöä. Näin lattiasta poistetaan likaa ja irrallisia hiukkasia jo ennen kosteaa puhdistusta.

### Pinnoitettujen ja maalattujen pintojen puhdistus

## HUOMIO

**Vaurioituneita pintoja**

Höyry voi vaurioittaa vahaa, huonekalujen kiillotusainetta, muovipäälysteitä tai värejä ja irrottaa liimatun suojaristan reunoista.

Älä kohdistaa höyryä liimattuja reunoja kohti, sillä liimattu suojarista voi irrota.

Älä käytä laitetta sinetöimättömien puu- tai parkettilattioiden puhdistukseen.

Älä käytä laitetta maalattujen tai muovipäälysteisten pintojen puhdistukseen, kuten esim. keittiökaluusteet ja huonekalut, ovet tai parketit.

## Varusteiden käyttö

### Lattiasuutin

Lattiasuutin soveltuu pestävien lattiapinnoitteiden puhdistukseen, kuten kivilattiat, laatta- ja PVC-lattiat sekä sinetöidyt puulattiat, kuten parketti ja laminaatti.

## HUOMIO

**Vaurioita höyryn vaikutuksen johdosta**

Kuumuus ja höyry voivat aiheuttaa vaurioita.

Tarkasta sen takia ennen käyttöä kuumuuden kestävyys ja höyryn vaikutus jossain huomaamattomassa paikassa pienellä höyrymäärällä.

Höyryä sinetöityjä puulattioita esisäädetyllä puuteholla, äläkä käytä laitetta liian pitkään yhdessä ja samassa kohdassa.

### Huomautus

Puhdistusainejäämät tai hoitoemulsiot voivat höyrypuhdistuksessa aiheuttaa puhdistettavalla pinnalla juovia, jotka kuitenkin häviävät useiden käyttökertojen jälkeen.

## △ VARO

**Palovammat jaloissa**

Lattiasuutin/lattialiina kuumenee höyrytettyäessä.

Lattialiinaa irrotettaessa voi pudota kuumaa vettä.

Käytä lattiasuutinta/lattialiinaa ja irrota ne vain käyttäen soveltuvia kenkiä.

Lattialiinan kiinnitys lattiasuuttimeen, katso luku *Lattialiinan asennus*

### Mikrokiutuliina

Mikrokiutuliina soveltuu kivilattioiden, laatta- ja PVC-lattioiden sekä sinetöityjen puulattioiden, kuten parketin ja laminaatin, puhdistamiseen.

### Lattiahankausliina

Lattiahankausliina soveltuu kestävien lattioiden, kuten laatat tai kivi, puhdistamiseen.

## HUOMIO

**Lattiapinnoitteiden vaurioituminen**

Lattiahankausliina voi vahingoittaa herkkiä lattiapinnoitteita tai pintoja.

Älä käytä lattiahankausliinaa puupintojen puhdistamiseen.

Älä käytä lattiahankausliinaa mattoliukurin kanssa.

### Lattialiinan poistaminen

1. Aseta toinen jalka lattialiinan jalkalevylle ja nosta lattiasuutinta ylöspäin.

#### Kuva C

### Huomautus

Alussa lattialiinan tarrakiinnitys on hyvin voimakas, eikä sitä helposti voi poistaa lattiasuuttimesta. Usean käytön ja lattialiinan pesun jälkeen sen voi hyvin poistaa lattiasuuttimesta ja se on saavuttanut optimaalisen pidon.

### Lattiasuuttimen irrottaminen peruslaitteesta

## HUOMIO

**Esinevaurioita laitteen epävakauden johdosta**

Kun lattiasuutin irrotetaan, laitteesta tulee epävakaata ja se voi kaatua, jolloin laite ja lattiapinnoite voivat vaurioitua.

Älä irrota lattiasuutinta asennuksen jälkeen enää peruslaitteesta.

Irrota lattiasuutin vain, jos laite lähetetään huoltoon.

1. Irrota verkkopistoke pistorasiasta.

#### Kuva N

2. Tyhjennä vesisäiliö.

#### Kuva O

3. Pidä laitetta tukevasti kiinni kahvasta.

4. Paina lattiasuuttimen vapautuspainiketta.
5. Lattiasuutin irtoaa laitteesta, ja se voidaan poistaa.  
**Kuva Q**
6. Varastoi laite turvallisesti vaakasuoraan asentoon.

## Hoito ja huolto

### Vesisäiliön tyhjentäminen

#### HUOMIO

##### **Laitevaurioita pilaantuneen veden johdosta**

Jos laitetta ei käytetä yli 2 kuukauden aikana kertaakaan, voi vesi säiliössä pilaantua.

Tyhjennä vesisäiliö ennen käyttötoukkoja.

1. Irrota verkkopistoke pistorasiasta.

##### **Kuva N**

2. Poista säiliön kansi.
3. Poista kalkinpoistopatrnuuna.
4. Tyhjennä vesisäiliö.

##### **Kuva O**

### Kalkinpoistopatrnuunan vaihto

#### HUOMIO

##### **Laitevaurioita ja lyhentynyt käyttöaika**

Jos kalkinpoistopatrnuunan vaihtovälejä (merkkivalonäyttö) ei noudateta, seurauksena voi olla laitevaurioita tai laitteen lyhentynyt käyttöaika.

Noudata vaihtovälejä (merkkivalonäyttö).

##### **Huomautus**

Kalkinpoistopatrnuunan kalkinpoistovaikutus aktivoituu heti, kun säiliö täytetään vedellä ja laite otetaan käyttöön. Vedessä oleva kalkki suodattuu kalkinpoistopatrnuunan granulaatin läpi. Muuta kalkinpoistoa ei tarvita.

##### **Huomautus**

Kalkinpoistopatrnuunan granulaatti voi muuttaa väriä juuussaan kosketuksiin veden kanssa, mikä liittyy veden mineraalipitoisuuteen. Värjäytyminen on vaaratonta, eikä sillä ole kielteistä vaikutusta laitteeseen, puhdistustyöhön tai kalkinpoistopatrnuunan toimintaan.

### Merkkivalo käyttöajan lopussa

Merkkivalo ilmoittaa, kun suodatinpatruuna on vaihdettava.

- 1 tunti ennen käyttöajan loppua merkkivalo vilkkuu punaisena.

##### **Kuva R**

- Kun kalkinpoistopatrnuunan käyttöaika on kulunut loppuun, merkkivalo vilkkuu nopeasti. Pumppu kytketty automaattisesti pois päältä (ei vesihöyryä) laitevaurion välttämiseksi.

### Kalkinpoistopatrnuunan asettaminen

#### HUOMIO

##### **Laitevaurioita**

Jos käytetty kalkinpoistopatrnuuna asetetaan uudelleen paikoilleen, voi laite vaurioitua.

Toimi huolellisesti, jotta et sekoita patruunoita toisiinsa.

##### **Asenusohje**

Kun höyrytetään 1. kerran kalkinpoistopatrnuunan poiston ja uudelleenasettamisen jälkeen höyrymuodostus voi olla heikkoa tai epäsäännöllistä, ja ulos voi valua yksittäisiä vesipisaroita. Laite tarvitsee lyhyen esikäyntiajan, jolloin kalkinpoistopatrnuuna täyttyy vedellä. Ulostuleva höyrymäärä lisääntyy jatkuvasti, kunnes n. 50 sekunnin jälkeen maksimihöyrymäärä on saavutettu.

##### **Huomautus**

Jos vesisäiliö irrotetaan, voidaan kalkinpoistopatrnuuna helpommin poistaa ja asettaa takaisin paikoilleen.

1. Irrota verkkopistoke pistorasiasta.  
**Kuva N**
2. Poista säiliön kansi.
3. Poista kalkinpoistopatrnuuna.
4. Aseta kalkinpoistopatrnuuna ja paina sitä, kunnes se on tiukasti paikoillaan.  
**Kuva S**
5. Paina höyryvipua ja yhdistä verkkopistoke pistorasiaan.
6. Pidä höyryvipua painettuna 7 sekunnin ajan.  
**Kuva T**
7. Onnistuneen nollauksen jälkeen laite vilkkuu kaksi kertaa vihreänä ja siirtyy sitten lämmitystilaan.
8. Pidä höyryvipua painettuna n. 50 sekuntia kalkinpoistopatrnuunan ilmaamiseksi.

### Varusteiden hoito

(varusteet -toimituksen laajuuden mukaan)

##### **Huomautus**

Mikrokuittuliina ei sovellu kuivaimeen.

##### **Huomautus**

Noudata liinojen pesussa pesuohjeessa olevia tietoja.

Älä käytä huuheluainetta, jotta liinat pystyvät hyvin imeämään lian.

1. Pese lattialliinat enintään lämpötilassa 60 °C pesukoneessa.

## Ohjeita häiriöissä

Häiriöillä on usein yksinkertaisia syitä, jotka voit itse poistaa seuraavan yleiskatsauksen avulla. Ota yhteys valtuutettuun asiakaspalveluun epäselvissä tapauksissa tai jos häiriöitä ei ole tässä mainittu.

### VAROITUS

##### **Sähköiskun tai palovammojen vaara**

Niin kauan kuin laite on yhdistettynä virtaverkkoon tai se ei vielä ole jäähtynyt, häiriöiden poistaminen on vaarallista.

Irrota verkkopistoke.

Anna laitteen jäähtyä.

##### **Ei höyryä/vähän höyryä, vaikka säiliössä on riittävästi vettä**

Kalkinpoistopatrnuunaa ei ole asetettu tai se on asetettu väärin.

- Aseta kalkinpoistopatrnuuna ja/tai tarkasta, onko kalkinpoistopatrnuuna tiukasti säiliössä, paina se tarvittaessa uudelleen kiinni.

Kalkinpoistopatrnuuna on poistettu vedentäytön aikana ja/tai on asetettu uusi kalkinpoistopatrnuuna

- Jätä kalkinpoistopatrnuuna aina veden täyttämisen ajaksi vesisäiliöön.
- Pidä höyryvipua jatkuvasti painettuna. Täysi höyryteho saavutetaan n. 50 sekunnin kuluessa.

##### **Merkkivalo vilkkuu säännöllisin väliajoin punaisena**

Kalkinpoistopatrnuunan käyttöaika on pian lopussa.

- Uuden kalkinpoistopatrnuunan asettaminen, katso luku *Kalkinpoistopatrnuunan asettaminen*.

##### **Ei höyryä, vaikka säiliössä on riittävästi vettä. Merkkivalo vilkkuu nopeasti punaisena.**

Kalkinpoistopatrnuunan käyttöaika on lopussa

- Uuden kalkinpoistopatrnuunan asettaminen, katso luku *Kalkinpoistopatrnuunan asettaminen*.
- Jos uusi kalkinpoistopatrnuuna on jo asetettu ja tämä virhe esiintyy edelleen, nollausprosessia ei todennäköisesti ole suoritettu oikein. Suorita nollaus uudelleen seuraavien vaiheiden mukaisesti:

1. Irrota verkkopistoke pistorasiasta.
2. Pidä höyryvipua jatkuvasti painettuna.

- 3 Yhdistä verkkopistoke ja pidä höyryvipua painettuna 7 sekunnin ajan, kunnes merkkivalot vilkkuvat kaksi kertaa vihreänä. Katso luku *Kalkinpoistopatruunan vaihto*.

## Takuu

Jokaisessa maassa ovat voimassa vastaavan myyntiyhtiön julkaisemat takuehdot. Korjaamme laitteessa mahdollisesti ilmenevät häiriöt takuuajan kuluessa maksutta, jos häiriöiden syytä ovat olleet materiaali- tai valmistusvirheet. Takuutapauksessa pyydämme ottamaan yhteyttä ostotositteen kanssa jälleenmyyjään tai lähimpään valtuutettuun asiakaspalveluun. (Osoite, katso takasivu)

## Tekniset tiedot

		SC 2 Upright	KST 2 Upright
<b>Sähköliitäntä</b>			
Jännite	V	220-240	220-240
Vaihe	~	1	1
Taajuus	Hz	50-60	50-60
Kotelointiluokka		IPX4	IPX4
Suojaluokka		I	I
<b>Laitteen tehotiedot</b>			
Lämmitysteho	W	1600	1600
Lämmitysaika	Se- kuntia	30	30
Jatkuva höyrytys	g/min	38	38
<b>Täyttömäärä</b>			
Vesisäiliö	l	0,4	0,4
<b>Mitat ja painot</b>			
Paino (ilman varusteita)	kg	2,7	2,7
Pituus	mm	314	314
Leveys	mm	199	199
Korkeus	mm	1185	1185

Oikeus teknisiin muutoksiin pidätetään.

## Inhoid

Generelle merknader	55
Riktig bruk	55
Miljøvern	55
Tilbehør og reservedeler	55
Leveringsomfang	55
Sikkerhetsinnretninger	55
Beskrivelse av apparatet	56
Montering	56
Første gangs bruk	56
Drift	56
Viktig bruksinformasjon	58
Bruk af tilbehør	58
Stell og vedlikehold	58
Utbedring av feil	59
Garanti	59
Tekniske data	59

## Generelle merknader



Les denne oversettelsen av den originale driftsveiledningen før apparatet tas i bruk første gang, og følg de vedlagte sikkerhetsanvisningene. Følg anvisningene. Oppbevar begge heftene til senere bruk eller for annen eier.

## Riktig bruk

Apparatet skal kun brukes til privat formål, til rengjøring av jevne, harde gulv (f.eks. steingulv, fliser og PVC-gulv og forseglede tregulv som parkett og laminat) som tåler den høye temperaturen, trykket og fuktigheten apparatet avgir. Ikke rengjør belegg som er ømtålige for vann, som f.eks. korkgulv (fuktighet kan trenge inn og skade gulvet).

Rengjøringsmiddel er ikke nødvendig.

## Miljøvern



Materialet i emballasjen kan resirkuleres. Kvitt deg med emballasjen på en miljøvennlig måte.



Elektriske og elektroniske apparater inneholder verdifulle resirkulerbare materialer og ofte deler som batterier, batteripakker eller olje. Disse kan utgjøre en potensiell fare for helse og miljø ved feil bruk eller feil avfallsbehandling. Disse delene er imidlertid nødvendige for korrekt drift av apparatet. Apparatet merket med dette symbolet skal ikke kastes i husholdningsavfallet.

## Anvisninger om innhold (REACH)

Aktuell informasjon om innholdsstoffene finner du på: [www.kaercher.de/REACH](http://www.kaercher.de/REACH)

## Tilbehør og reservedeler

Bruk bare originalt tilbehør og originale reservedeler; de garanterer for en sikker og problemfri drift av apparatet. Informasjon om tilbehør og reservedeler finner du på [www.kaercher.com](http://www.kaercher.com).

## Leveringsomfang

Apparatets leveringsomfang er vist på emballasjen. Kontroller at innholdet i pakken er komplett når du pakker ut. Manglende tilbehør eller transportskader skal meldes til forhandleren.

## Sikkerhetsinnretninger

### ⚠ FORSIKTIG

**Manglende eller endrede sikkerhetsinnretninger**  
Sikkerhetsinnretningene tjener til din egen sikkerhet. Du må aldri forandre eller omgå sikkerhetsinnretninger.

### Symboler på apparatet

(avhengig av apparattype)

	Fare for forbrenning, apparatoverflaten blir varm under bruk
	Fare for skålding fra damp
	Les bruksanvisningen

## Sikkerhetsventil

Skulle det oppstå et utilbørlig høyt trykk på grunn av en feil, sørger en sikkerhetsventil for at dette trykket avlastes i omgivelsene.

## Smeltesikring

Smeltesikringen forhindrer at apparatet overopphetes. Dersom apparatet overopphetes, skiller smeltesikringen apparatet fra nettet.

Ta kontakt med den ansvarlige KÄRCHER kundeservice før apparatet tas i bruk igjen.

## Beskrivelse av apparatet

I denne bruksanvisningen beskrives maksimalt utstyr. Alt etter modell kan det være ulike leveringsomfang (se emballasjen).

**Bilder, se grafikkside.**

**Figur A**

- ① Displayvisning for damprinn
- ② Knapp for innstilling av damprinn
- ③ SC 2 Upright kontrollampe: Damprinn 1 – tre  
Rødt lys blinker vekselvis – nettspenning til stede og apparatet varmes opp  
Grønt lys lyser kontinuerlig - enheten er klar til bruk  
Rødt lys blinker raskt - indikerer at avkalkingspatronen må byttes. Sett inn ny avkalkingspatron, se kapittel *Skifte avkalkingspatron*.
- ④ SC 2 Upright kontrollampe: Damprinn 2 – fliser/stein  
Rødt lys blinker vekselvis – nettspenning til stede og apparatet varmes opp  
Grønt lys lyser kontinuerlig - enheten er klar til bruk  
Rødt lys blinker raskt - indikerer at avkalkingspatronen må byttes. Sett inn ny avkalkingspatron, se kapittel *Skifte avkalkingspatron*.
- ⑤ KST 2 Upright kontrollampe
- ⑥ Håndtak
- ⑦ Sklisikring for vegg, håndtak
- ⑧ Dampspak
- ⑨ Kabelkrok med kabelfeste
- ⑩ Avkalkingspatron
- ⑪ Påfyllingsåpning for vann
- ⑫ Vanntank med tanklokk og bærehåndtak
- ⑬ Strømledning med strømstøpsel
- ⑭ Opplåsningsknapp for gulvdyse
- ⑮ Gulvdyse
- ⑯ Borrelås
- ⑰ Mikrofibergulvklut (1 stk.)
- ⑱ \* Gulvklut med slipende effekt (1 stk.)

\* ekstrautstyr

## Montering

### Montere gulvdyse

1. Hold apparatet i håndtaket.
2. Koble den nederste delen av basisapparatet til gulvdysen til du hører at den går i lås.

**Figur B**

### Montere gulvkluten

1. Fest gulvkluten til gulvdysen.
  - a Legg gulvkluten på gulvet med borrelåsene opp.
  - b Sett gulvdysen på gulvkluten med et lett trykk.

**Figur C**

Gulvkluten setter seg fast i gulvdysen med borrelåsen.

## Første gangs bruk

### OBS

**Apparatskader på grunn av kalkavleiring**

*Arbeid alltid med avkalkingspatron.*

1. Sett inn avkalkingspatronen i vanntanken og trykk den inn til den sitter godt fast.

**Figur D**

### Monteringsstips

*Ved 1. damping etter uttak og ny innsetting av avkalkingspatron, kan dampstøtet være svakt eller uregelmessig, og det kan sive ut enkelte vandrdråper.*

*Apparatet trenger en kort igangkjøringstid, da avkalkingspatronen fyller seg med vann. Dampmengden som kommer ut, tiltar kontinuerlig til den har nådd maksimal dampmengde etter ca. 50 sekunder.*

### Merknad

*Pass på at apparatet er stilt inn på damprinn 2 (fliser/stein), ellers vil igangkjøringstiden forlenges.*

## Drift

### Vikle av strømledningen

### ⚠ ADVARSEL

**Fare for elektrisk støt**

*Dersom strømledningen ikke vikles fullstendig av, er det fare for at den kan slites og skades fordi rekkevidden er for kort.*

*Vikle strømledningen helt av.*

### Merknad

*Den nederste kabelholderen kan dreies 360° for å vikle av ledningen. Den øverste kabelholderen kan ikke dreies.*

1. Drei den nederste kabelholderen oppover.
2. Ta strømledningen helt av kabelkrokene.
3. Fest kabelen i festet på den øverste eller nederste kabelkroken, slik at den ikke kjøres over under rengjøringsarbeidet.

**Figur E**

### Fylle på vann

Vanntanken kan til enhver tid fylles opp.

### OBS

**Materielle skader forårsaket av at tanklokket ikke er lukket eller at vanntanken ikke er ordentlig festet**

*Dersom tanklokket ikke lukkes tett eller vanntanken ikke settes riktig i apparatet, kan det sive ut væske som kan skade gulvbelegget.*



Pass på at tanklokket er tett lukket når vanntanken er full, og at vanntanken er godt festet i apparatet.

## OBS

### Skade på apparatet

Uegnet vann kan føre til at dysene blir tilstoppet.

Ikke fyll på kondensvann fra tørketrommelen.

Ikke fyll på oppsamlet regnvann.

Ikke fyll på rengjøringsmidler eller andre tilsetninger (f.eks. dufter).

### Merknad

Ved fylling av vanntanken må avkalkingspatronen være i vanntanken.

### Fylle vanntanken direkte på apparatet

1. Hold fast apparatet.
2. Åpne tanklokket og fyll vanntanken med maks. 0,4 l vann fra springen mens den står i apparatet.

#### Figur F

3. Lukk tanklokket.

### Ta av vanntanken for påfylling

1. Hold fast apparatet.
2. Ta tak i håndtaket og trekk vanntanken loddrett oppover.
3. Åpne tanklokket og fyll vanntanken med maks. 0,4 l vann fra springen.

#### Figur G

4. Lukk tanklokket.
5. Sett inn vanntanken og trykk den ned til den klikker på plass.

### Slå på apparatet

## OBS

### Skader på apparatet og andre gjenstander hvis apparatet velter

Apparatet kan velte og skades under arbeidspauser og lagring dersom det ikke sikres godt nok. I tillegg kan det sive ut væske som kan skade gulvet.

Sett apparatet med gulvdysen på et fast underlag, eller still håndtaket med sklisikringen i loddrett stilling mot en fast vegg.

### Monteringstips

Ved 1. damping etter uttak og ny innsetting av avkalkingspatron, kan dampstøtet være svakt eller uregelmessig, og det kan sive ut enkelte vanndråper.

Apparatet trenger en kort igangkjøringstid, da avkalkingspatronen fyller seg med vann. Dampmengden som kommer ut, tiltar kontinuerlig til den har nådd maksimal dampmengde etter ca. 50 sekunder.

### Merknad

Pass på at apparatet er stillt inn på damprinn 2 (fliser/stein), ellers vil igangkjøringstiden forlenges.

1. Sett apparatet på et fast underlag.

#### Figur H

2. Sett støpselet inn i en stikkontakt.

#### Figur I

3. Kontrollampen blinker rødt vekselvis.

#### Figur J

4. Etter ca. 30 sekunder lyser kontrollampen kontinuerlig grønt.

#### Figur K

Apparatet er klart til bruk.

### Regulering av dampmengden

Innstillingen av dampmengden retter seg etter overflaten som skal rengjøres.



## Merknad

Regulering av dampmengden fungerer bare for SC 2 Upright EasyFix. KST 2 Upright har kun ett dampnivå.

- Trykk på knappen med retningspilene på håndtaket helt til ønsket dampmengde er valgt.

#### Figur L

Du kan velge mellom 2 ulike damprinn:

	Fliser/stein – høyeste damprinn
	Tre – laveste damprinn

## Merknad

Når apparatet slås på, står det alltid på høyeste damprinn (fliser/stein).

- Trykk på dampspaken etter innstilling av dampmengde.

#### Figur M

### Etterfylle vann

## Merknad

Du kan se vannivået gjennom den delvis gjennomsiktige vanntanken.

Ved etterfylling av vann forblir avkalkingspatronen fiksert i apparatet.

- Åpne tanklokket og fyll vanntanken med maks. 0,4 l vann fra springen mens den står i apparatet.

#### Figur F

eller

- Ta ut vanntanken, åpne tanklokket og fyll på maks. 0,4 l vann fra springen, se kapittel Fylle på vann.

#### Figur G

### Avbryte driften

## OBS

Materielle skader på grunn av kondensat/fuktighet  
Etter rengjøring kan fuktighet i gulvkluten eller gulvdysen/apparatet skade gulvbelegget.

Ta av gulvkluten etter rengjøringsarbeidet og tørk av gulvdysen/apparatet.

Ikke plasser eller lagre apparatet på ømfintlige gulv. For å spare energi, anbefaler vi at apparatet slås av ved driftspauser på over 20 minutter.

1. Trekk støpselet ut av stikkkontakten.

#### Figur N

### Slå av apparatet

1. Trekk støpselet ut av stikkkontakten.

#### Figur N

## OBS

Apparatskader på grunn av dårlig vann

Dersom apparatet ikke brukes i mer enn 2 måneder, kan vannet i tanken bli dårlig.

Tøm vanntanken før lengre driftspauser.

2. Tøm vanntanken, se kapittel Tømme vanntanken.

#### Figur O

### Oppbevare apparatet

1. Ta av gulvkluten, se kapittel Gulvdys.

#### Figur C

2. Fjern fuktighet fra gulvdysen/apparatet.

3. Vikle strømledningen rundt den nedre og øvre kabelkroken.

#### Figur P

- Oppbevar apparatet i loddrett stilling på et fast underlag eller en vegg.

#### Figur H

- Oppbevar apparatet på et tørt og frostsikkert sted.

## Viktig bruksinformasjon

### Rengjøre gulvflater

Vi anbefaler å feie eller støvsuge gulv før apparatet brukes. Da blir det fjernet smuss og løse partikler fra gulvet før den fuktige rengjøringen.

### Rengjøre overflater med belegg eller som er lakkert

#### OBS

##### Skadde overflater

Damp kan løsne voks, møbelpolish, plastbelegg eller maling og liming av hjørner.

Ikke rett dampen mot limte hjørner, ellers kan limet løsne.

Ikke bruk apparatet til rengjøring av uforseglede tre- eller parkettgulv.

Ikke bruk apparatet til rengjøring av lakkerte eller plastbelagte overflater, som f.eks. kjøkkenmøbler og andre møbler i huset, dører eller parkett.

## Bruk af tilbehør

### Gulvdysse

Gulvdysen er egnet for rengjøring av vaskbare gulvbelegg, f.eks. steingulv, fliser og PVC-gulv og forseglede tregulv som parkett og laminat.

#### OBS

##### Skader på grunn av dampinnvirkning

Varme og dampinnvirkning kan føre til skader.

Kontroller varmebestandigheten og dampeffekten på et usynlig sted med den minste dampmengden før bruk.

Bruk det forhåndsinnstilte damptrinnet for tre når du damper tregulv, og ikke hold på for lenge på ett og samme sted.

##### Merknad

Rester av rengjøringsmidler eller pleieemulsjoner på overflaten som skal rengjøres, kan føre til striper under damprengjøringen. Dette forsvinner når damprengjøringen gjentas flere ganger.

### ⚠ FORSIKTIG

#### Forbrenninger på foten

Gulvdysen/gulvkluten varmes opp under dampingen.

Når du tar av gulvkluten, kan det dryppe varmt vann.

Gulvdysen/gulvkluten skal kun brukes eller fjernes med egnet skotøy.

Feste gulvdekslet på gulvdysen, se kapittel *Montere gulvkluten*

### Mikrofibergulvklut

Mikrofiberkluten er egnet til rengjøring av steingulv, fliser og PVC-gulv, samt forseglede tregulv som parkett og laminat.

### Abrasiv gulvklut

Den abrasive kluten egner seg til rengjøring av uømfintlige gulv som fliser eller stein.

#### OBS

##### Skader på gulvbelegg

Den abrasive kluten kan skade ømfintlige gulvbelegg og overflater.

Ikke bruk den abrasive kluten til rengjøring av overflater av tre.

Ikke bruk den abrasive kluten sammen med teppeglideren.

### Ta av gulvkluten

- Sett en fot på gulvklutens fotlask og løft gulvmunnstykket oppover.

#### Figur C

##### Merknad

Til å begynne med er båndet med borrelås på gulvkluten ennå ser sterkt og er muligens vanskelig å fjerne fra gulvmunnstykket. Etter flere gangers bruk og etter at gulvkluten har blitt vasket, er det lett å fjerne den fra gulvmunnstykket, og den har da nådd optimal klebeevne.

### Ta gulvdysen av apparatet

#### OBS

##### Materielle skader på grunn av ustøtt apparat

Når gulvdysen er fjernet, er apparatet ustøtt. Dersom det velter, kan apparatet og gulvbelegget skades.

Etter montering må gulvdysen ikke lenger tas av fra basisapparatet.

Gulvdysen må bare tas av fra basisapparatet når apparatet sendes til service.

- Trekk støpselet ut av stikkkontakten.

#### Figur N

- Tøm vanntanken.

#### Figur O

- Hold apparatet i håndtaket.
- Trykk på opplåsningsknappen til gulvdysen.
- Gulvdysen løses ut fra apparatet og kan tas av.

#### Figur Q

- Oppbevar apparatet sikkert i liggende posisjon.

## Stell og vedlikehold

### Tømme vanntanken

#### OBS

##### Apparatskader fra råttent vann

Dersom apparatet ikke tas i drift på mer enn 2 måneder, kan vannet i tanken råtne.

Tøm vanntanken før driftspauser.

- Trekk støpselet ut av stikkkontakten.

#### Figur N

- Ta av tanklokket.
- Ta ut avkalkingspatronen.
- Tøm vanntanken.

#### Figur O

### Skifte avkalkingspatron

#### OBS

##### Skade på apparatet og forkortet brukstid

Manglende overholdelse av skifteintervallene (visning kontrollampe) for avkalkingspatronen kan føre til skader på apparatet og det kan forkorte apparatets brukstid.

Skifteintervaller (visning kontrollampe) må overholdes.

##### Merknad

Avkalkingspatronens antikalk-effekt aktiveres så snart tanken fylles med vann og settes i drift. Kalk i vannet tas opp av granulatet i avkalkingspatronen. Ekstra avkalking er ikke nødvendig.

##### Merknad

Granulatet i avkalkingspatronen kan endre farge etter kontakt med vann, dette er avhengig av mineralinnholdet i vannet. Denne misfargingen er ufarlig og har ingen negativ innflytelse på enheten, rengjøringsarbeidet eller funksjonen til avkalkingspatronen.

### Kontrolllampe på slutten av brukstiden

Kontrollampen viser når avkalkingspatronen må byttes ut.

- 1 time før brukstiden utløper, blinker kontrollampen rødt.

#### Figur R

- Når driftstiden til avkalkingspatronen er oppbrukt, blinker kontrollampen raskt. Pumpen slås automatisk av (ingen vandamp) for å unngå at apparatet skades.

### Sette inn avkalkingspatron

## OBS

### Skader på apparatet

Apparatet kan bli skadet dersom den gamle avkalkingspatronen settes inn igjen.

Arbeid omhyggelig, slik at du unngår å forveksle patronene.

### Monteringstips

Ved 1. damping etter uttak og ny innsetting av avkalkingspatron, kan dampstøtet være svakt eller uregelmessig, og det kan sive ut enkelte vanddråper.

Apparatet trenger en kort igangkjøringstid, da avkalkingspatronen fyller seg med vann. Dampmengden som kommer ut, tiltar kontinuerlig til den har nådd maksimal dampmengde etter ca. 50 sekunder.

### Merknad

Det er lettere å ta ut og sette inn avkalkingspatronen hvis du tar av vanntanken.

1. Trekk støpselet ut av stikkkontakten.

#### Figur N

2. Ta av tanklokket.
3. Ta ut avkalkingspatronen.
4. Sett inn en ny avkalkingspatron og trykk til den sitter godt fast.

#### Figur S

5. Trykk på dampspaken og sett støpselet inn i en stikkontakt.
6. Trykk og hold på dampspaken i 7 sekunder.

#### Figur T

7. Etter en vellykket tilbakestilling blinker enheten to ganger grønt og går deretter over til oppvarmingsmodus.
8. Hold dampspaken trykket ca. 50 sekunder for å lufte avkalkingspatronen.

### Stell av tilbehøret

(Tilbehør – alt etter leveringsomfang)

### Merknad

Mikrofiberklutene er ikke egnet for tørketrommel.

### Merknad

Følg vaskeetiketten for vasking av klutene. Ikke bruk skyllemiddel, slik at klutene lett kan plukke opp smuss.

1. Gulvklutene må vaskes på maks. 60 °C i vaskemaskinen.

## Utbedring av feil

Feil har oftest enkle årsaker som du selv kan utbedre ved hjelp av følgende oversikt. I tilstilfeller, eller ved driftsforstyrrelser som ikke er nevnt her, kan du kontakte vår autoriserte kundeservice.

## ⚠ ADVARSEL

### Fare for elektrisk støt og forbrenning

Så lange apparatet er koblet til strømmettet eller fremdeles ikke er avkjølt, er det farlig å utbedre feil.

Trekk ut strømstøpselet.

La apparatet avkjøles.

Ingen/lite damp til tross for tilstrekkelig vann i tanken

Avkalkingspatronen er ikke satt inn eller den er satt inn feil.

- Sett inn avkalkingspatronen og/eller sjekk om den sitter godt fast i tanken. Trykk den på plass om nødvendig.

Avkalkingspatronen ble fjernet under fylling av vann og/eller en ny avkalkingspatron ble satt inn.

- La alltid avkalkingspatronen bli værende i vanntanken mens vannet fylles på.
- Hold dampspaken kontinuerlig trykket. Etter ca. 50 sekunder følger komplett dampeffekt.

### Kontrollampen blinker rødt med jevne mellomrom

Avkalkingspatronens brukstid er snart slutt.

- Sett inn ny avkalkingspatron, se kapittel *Sette inn avkalkingspatron*.

### Ingen/lite damp til tross for tilstrekkelig vann i tanken. Kontrollampen blinker raskt rødt.

Avkalkingspatronens brukstid er over

- Sett inn ny avkalkingspatron, se kapittel *Sette inn avkalkingspatron*.
- Hvis en ny avkalkingspatron allerede er satt inn og feilen fortsatt oppstår, er tilbakestillingsprosessen sansynligvis ikke utført på riktig måte. Følg trinnene nedenfor for tilbakestilling:

1. Trekk støpselet ut av stikkkontakten.
2. Hold dampspaken kontinuerlig trykket.
3. Koble til strømpluggen og hold dampspaken i 7 sekunder til kontrollampene blinker grønt to ganger. Se kapittel *Skitte avkalkingspatron*.

## Garanti

Vår ansvarlige salgsorganisasjon for de enkelte land har utgitt garantibetingelsene som gjelder i det aktuelle landet. Eventuelle feil på apparatet repareres gratis i garantitiden dersom disse kan føres tilbake til material- eller produksjonsfeil. Ved behov for garanti-reparasjoner bes du om henvende deg til din forhandler eller nærmeste autoriserte kundeservice og fremvise kjøpskvitteringen. (Se adresse på baksiden)

## Tekniske data

		SC 2 Upright	KST 2 Upright
<b>Elektrisk tilkobling</b>			
Spenning	V	220-240	220-240
Fase	~	1	1
Frekvens	Hz	50-60	50-60
Beskyttelsesgrad		IPX4	IPX4
Beskyttelsesklasse		I	I
<b>Effektspesifikasjoner apparat</b>			
Varmeeffekt	W	1600	1600
Oppvarmingstid	Sekunder	30	30
Permanent damping	g/min	38	38
<b>Påfyllingsmengde</b>			
Vanntank	l	0,4	0,4
<b>Mål og vekt</b>			
Vekt (uten tilbehør)	kg	2,7	2,7
Lengde	mm	314	314
Bredde	mm	199	199
Høyde	mm	1185	1185

Med forbehold om tekniske endringer.

## Indhold

Generelle henvisninger .....	60
Bestemmelsesmæssig anvendelse .....	60
Miljøbeskyttelse .....	60
Tilbehør og reservedele .....	60
Leveringsomfang .....	60
Sikkerhedsanordninger .....	60
Beskrivelse af maskinen .....	60
Montering .....	61
Første ibrugtagning .....	61
Drift .....	61
Vigtige anvendelsehenvisninger .....	62
Brug af tilbehør .....	62
Pleje og vedligeholdelse .....	63
Hjælp ved fejl .....	64
Garanti .....	64
Tekniske data .....	64

## Generelle henvisninger



Læs den originale driftsvejledning og de vedlagte sikkerhedshenvisninger inden maskinen tages i brug første gang. Betjen maskinen i overensstemmelse hermed. Opbevar begge hæfter til senere brug eller til kommende brugere.

## Bestemmelsesmæssig anvendelse

Anvend kun maskinen i private husholdninger til rengøring af plane, hårde gulve (f.eks. stengulve, fliser og PVC-gulve samt forseglede trægulve såsom parket og laminat), der tåler maskinens høje temperatur, tryk og fugtighed. Rengør ikke vandfølsomme belægninger såsom ubehandlede korkgulve (der kan trænge fugt ind, så gulvet beskadiges). Rengøringsmiddel er ikke nødvendigt.

## Miljøbeskyttelse



Emballagematerialerne kan genbruges. Sørg for at bortskaffe emballage miljømæssigt korrekt.



Elektriske og elektroniske maskiner indeholder værdifulde materialer, der kan genbruges, og ofte dele, såsom batterier, genopladelige batterier eller olie, der ved forkert håndtering eller forkert bortskaffelse kan udgøre en fare for menneskers sundhed og for miljøet. Disse dele er imidlertid nødvendige for at sikre en korrekt drift af maskinen. Maskiner, der er mærket med dette symbol, må ikke bortskaffes sammen med husholdningsaffaldet.

## Henvisninger til indholdsstoffer (REACH)

Aktuelle oplysninger om indholdsstoffer findes på: [www.kaercher.de/REACH](http://www.kaercher.de/REACH)

## Tilbehør og reservedele

Anvend kun originaltilbehør og -reservedele. De er en garanti for en sikker og fejlfri drift af maskinen. Informationer om tilbehør og reservedele findes på [www.kaercher.com](http://www.kaercher.com).

## Leveringsomfang

Maskinens leveringsomfang er vist på emballagen. Kontroller ved udpakningen, om indholdet er komplet. Kontakt venligst forhandleren, hvis der mangler tilbehør eller ved transportskader.

## Sikkerhedsanordninger

### ⚠ FORSIGTIG

**Manglende eller ændrede sikkerhedsanordninger**  
Sikkerhedsanordninger fungerer som din beskyttelse. Sikkerhedsanordninger må aldrig ændres eller ignoreres.

### Symboler på maskinen

(alt efter maskintype)

	Fare for forbrænding, maskinens overflade bliver varm under drift
	Skoldningsfare pga. damp
	Læs driftsvejledningen

### Sikkerhedsventil

Hvis der i fejltilfælde skulle opstå et umådeligt højt tryk, sørger en sikkerhedsventil for, at det ledes ud i omgivelserne.

### Smeltesikring

Smeltesikringen forhindrer en overophedning af apparatet. Hvis apparatet overopheder, frakobler smeltesikringen apparatet fra nettet. Henvend dig til den ansvarlige KÄRCHER kundeservice før genstart af apparatet.

## Beskrivelse af maskinen

I denne driftsvejledning beskrives det maksimale udstyr. Afhængigt af modellen er der forskel på leveringsomfanget (se emballage).

**Figurer, se grafiksider.**

**Figur A**

- ① Displayvisning for damptrin
- ② Tast til indstilling af damptrin
- ③ SC 2 Upright kontrollampe: Damptrin 1 - træ  
Blinker skiftevis rødt - der er netspænding, og maskinen varmer op  
Lys konstant grønt - maskinen er klar til brug  
Blinker hurtigt rødt - angiver, at afkalkningspatronen skal udskiftes. Udskift afkalkningspatronen, se kapitlet *Udskiftning af afkalkningspatronen*.
- ④ SC 2 Upright kontrollampe: Damptrin 2 - fliser/sten  
Blinker skiftevis rødt - der er netspænding, og maskinen varmer op  
Lys konstant grønt - maskinen er klar til brug  
Blinker hurtigt rødt - angiver, at afkalkningspatronen skal udskiftes. Udskift afkalkningspatronen, se kapitlet *Udskiftning af afkalkningspatronen*.
- ⑤ KST 2 Upright kontrollampe
- ⑥ Håndtag
- ⑦ Vægskridningssikring håndtag
- ⑧ Damphåndtag
- ⑨ Kabelkrog med kabelfiksering
- ⑩ Afkalkningspatron
- ⑪ Påfyldningsåbning til vand

- ⑫ Vandtank med tankdæksel og bæregreb
- ⑬ Nettilslutningsledning med netstik
- ⑭ Oplåsningstast til gulvmundstykke
- ⑮ Gulvmundstykke
- ⑯ Burrebåndsforbindelse
- ⑰ Mikrofiberklud (1 stk.)
- ⑱ \* Slibende gulvklud (1 stk.)

\* option

## Montering

### Montering af gulvmundstykke

- Hold maskinen fast i hånden.
- Forbind den nederste del af grundmaskinen med gulvmundstykket, indtil det går hørbart i indgreb.

**Figur B**

### Montering af gulvklud

- Fastgør gulvkluden på gulvmundstykket.
  - Læg gulvkluden med burrebåndene opad på gulvet.
  - Sæt gulvmundstykket på gulvkluden med et let tryk.

**Figur C**

Gulvkluden sætter sig selv fast på gulvmundstykket ved hjælp af burrebåndet.

## Første ibrugtagning

### BEMÆRK

*Maskinskade på grund af tilkalkning  
Arbejd altid med en afkalkningspatron.*

- Sæt afkalkningspatronen i vandtanken, og tryk, indtil den sidder fast.

**Figur D**

### Monteringsanvisning

Ved 1. dampning efter fjernelse og fornyet isætning af afkalkningspatronen kan dampbilledet være svagt eller uregelmæssigt, og der kan komme enkelte dråber ud. Maskinen skal bruge en kort indkøringsperiode, hvor afkalkningspatronen fyldes med vand. Den udstømmede dampmængde tager kontinuerligt til, indtil den maksimale dampmængde er opnået efter ca. 50 sekunder.

### Obs

Vær opmærksom på, at damptrin 2 (fliser/sten) er indstillet i den forbindelse, idet indkøringsperioden ellers forlænges.

## Drift

### Afvikling af netkabel

### ⚠ ADVARSEL

#### Fare for elektrisk stød

Hvis netkablet ikke vikles helt af, er der risiko for, at rækkevidden overvurderes, så netkablet overbelastes og beskadiges.

Vikl altid netkablet helt af.

### Obs

Den nederste kabelholder kan drejes 360° med henblik på aftagning af kablet. Den øverste kabelkrog kan ikke drejes.

- Drej den nederste kabelholder opad.
- Tag netkablet helt af kabelkrogen.

- Fastgør kablet i øverste eller nederste kabelkrogs fiksering, så du ikke kører over den under rengøringsarbejdet.

**Figur E**

### Påfyldning af vand

Vandtanken kan fyldes til enhver tid.

### BEMÆRK

*Materielle skader pga. åbent tankdæksel eller ikke fastsiddende vandtank*

Hvis tankdækslet ikke lukkes korrekt, eller vandtanken ikke isættes korrekt i maskinen, kan der løbe væske ud, som kan beskadige gulvbelægningen.

Vær opmærksom på, at den fyldte vandtank er lukket sikkert med tankdækslet, og at vandtanken sidder fast i maskinen.

### BEMÆRK

#### Skader på apparatet

*Dyserne kan stoppe til på grund af uegnet vand.*

*Påfyld ikke kondensvand fra tørretumbleren.*

*Påfyld ikke opsamlet regnvand.*

*Påfyld ikke rengøringsmidler eller andre tilsætninger (f.eks. dufte).*

### Obs

Afkalkningspatronen skal befinde sig i vandtanken, når vandtanken fyldes.

### Fyldning af vandtanken direkte på maskinen

- Hold maskinen fast.
- Åbn tankdækslet, og fyld vandtanken direkte på maskinen med maks. 0,4 l vand fra vandhanen.

**Figur F**

- Luk tankdækslet.

### Aftagning af vandtank for påfyldning

- Hold maskinen fast.
  - Træk vandtanken lodret opad i hånden.
  - Åbn tankdækslet, og påfyld maks. 0,4 l vand fra vandhanen.
- Figur G**
- Luk tankdækslet.
  - Isæt vandtanken, og tryk den nedad, indtil den går i indgreb.

### Start af maskinen

### BEMÆRK

*Skader på maskinen og materielle skader, hvis maskinen vælter*

Hvis maskinen ikke er tilstrækkeligt støttet, kan den vælte ved arbejdsafbrydelser eller opbevaring og blive beskadiget. Der kan endvidere løbe væske ud, som kan beskadige gulvbelægningen.

Stil maskinen med gulvmundstykket på et fast underlag, eller læn hånden med vægskridningssikringen i lodret position mod en fast væg.

### Monteringsanvisning

Ved 1. dampning efter fjernelse og fornyet isætning af afkalkningspatronen kan dampbilledet være svagt eller uregelmæssigt, og der kan komme enkelte dråber ud. Maskinen skal bruge en kort indkøringsperiode, hvor afkalkningspatronen fyldes med vand. Den udstømmede dampmængde tager kontinuerligt til, indtil den maksimale dampmængde er opnået efter ca. 50 sekunder.

### Obs

Vær opmærksom på, at damptrin 2 (fliser/sten) er indstillet i den forbindelse, idet indkøringsperioden ellers forlænges.

1. Stil maskinen på en fast undergrund.  
**Figur H**
2. Sæt netstikket i en stikkontakt.  
**Figur I**
3. Kontrollampen blinker skiftevis tørt.  
**Figur J**
4. Efter ca. 30 sekunder lyser kontrollampen konstant grønt.  
**Figur K**  
Maskinen er klar til brug.

### Indstilling af dampmængden

Indstillingen af dampmængden afhænger af den overflade, der skal rengøres.



#### Obs

Indstilling af dampmængden fungerer kun for SC 2 Upright EasyFix. Der er kun et damptrin til rådighed for KST 2 Upright.

- Tryk på tasten med retningspilene på håndtaget, til det ønskede damptrin er valgt.

#### Figur L

Der er 2 forskellig damptrin:

	Fliser/sten - højeste damptrin
	Træ - laveste damptrin

#### Obs

Når maskinen startes, er det højeste damptrin (fliser/sten) altid valgt.

- Tryk på damphåndtaget efter indstilling af dampmængden.

#### Figur M

### Efterfyldning af vand

#### Obs

Du kan se vandniveauet i den delvist gennemsigtige vandtank.

Ved påfyldning af vandet forbliver afkalkningspatronen fikseret i maskinen.

- Åbn tankdækslet, og fyld vandtanken direkte på maskinen med maks. 0,4 l vand fra vandhanen.

#### Figur F

eller

- Tag vandtanken af, åbn tankdækslet, og påfyld maks. 0,4 l vand fra vandhanen, se kapitlet Påfyldning af vand.

#### Figur G

### Afbrydelse af driften

## BEMÆRK

#### Materielle skader pga. kondens/fugt

Efter rengøring kan fugt på gulvkluden eller gulvmundstykket/maskinen beskadige gulvbelægningen. Fjern gulvkluden efter rengøringsarbejdet, og tør gulvmundstykket/maskinen af.

Stil og opbevar ikke maskinen på sarte overflader.

For at spare energi anbefaler vi, at maskinen slukkes ved driftspauser over 20 minutter.

1. Træk netstikket ud af stikkontakten.

#### Figur N

### Slukning af maskinen

1. Træk netstikket ud af stikkontakten.

#### Figur N

## BEMÆRK

#### Maskinskade på grund af råddent vand

Hvis maskinen ikke bruges i mere end 2 måneder, kan vandet i tanken blive råddent.

Tøm vandtanken inden længere driftspauser.

2. Tømning af vandtanken, se kapitlet Tøm vandtanken.

#### Figur O

### Opbevaring af maskinen

1. Fjern gulvkluden, se kapitlet Gulvmundestykke.  
**Figur C**
2. Tør fugt af gulvmundstykket/maskinen.
3. Viki netkablet op omkring nederste og øverste kabelkrog.  
**Figur P**
4. Opbevar maskinen i lodret position på et fast underlag eller op ad en væg.  
**Figur H**
5. Opbevar maskinen på et tørt og frostfrit sted.

## Vigtige anvendelseshenvisninger

### Rengør gulvflader

Vi anbefaler at feje eller støvsuge gulvet før brug af apparatet. Således er gulvet frit for snavs og løse partikler allerede før damprengøringen.

### Rengøring af belagte eller lakerede overflader

## BEMÆRK

#### Beskadigede overflader

Damp kan løsne voks, møbelpolitur, kunststofbelægninger eller farve og lister på kanter.

Ret ikke dampen mod limede kanter, da listen kan løsne sig.

Anvend ikke maskinen til rengøring af ubehandlede træ- eller parketgulve.

Anvend ikke maskinen til rengøring af lakerede eller kunststofbelagte overflader, som f.eks. køkken- eller stuemøbler, døre eller parket.

## Brug af tilbehør

### Gulvmundestykke

Gulvmundstykket egner sig til rengøring af vaskbare gulvbelægninger, f.eks. stengulve, flise- og PVC-gulve samt forseglede trægulve som parket og laminat.

## BEMÆRK

#### Skader på grund af damppåvirkning

Varme og damppåvirkning kan medføre skader.

Kontroller derfor inden anvendelsen varmebestandigheden og damppåvirkningen på et diskret sted med den mindste dampmængde.

Damp forseglede trægulve med det forindstillede damptrin til træ, og bliv ikke stående for længe på samme sted.

#### Obs

Rengøringsmiddelrester eller plejeemulsioner på den overflade, der skal rengøres, kan ved damprengøring medføre striber, der dog forsvinder efter flere anvendelser.

## ⚠ FORSIGTIG

#### Forbrændinger på foden

Gulvmundstykket/gulvkluden bliver varm under dampning.

Når gulvkluden trækkes af, kan der dryppe varmt vand.

Brug og afmonter kun gulvmundstykket/guldkluden med egnet fodtøj.

Fastgør gulvkluden på gulvmundstykket, se kapitel

Montering af gulvklud

### Mikrofibergulvklud

Mikrofibergulvkluden egner sig til rengøring af stengulve, flise- og PVC-gulve samt forseglede trægulve som parket og laminat.

### Slibende gulvklud

Den slibende gulvklud egner sig til rengøring af robuste gulv såsom fliser eller sten.

## BEMÆRK

### Beskadigelse af gulvbelægninger

Den slibende gulvklud kan beskadige sarte gulvbelægninger eller overflader.

Den slibende gulvklud må ikke anvendes til rengøring af træoverflader.

Anvend ikke den slibende gulvklud sammen med tæppeglideren.

### Aftagning af gulvklud

1. Sæt en fod på gulvkludens fodflap og løft gulvmundstykket opad.

#### Figur C

### Obs

I starten er gulvkludens burrebånd stadig meget stærkt og er eventuelt svært at fjerne fra gulv-mundstykket. Efter flere ganges brug og efter vask af gulvkluden er det lettere at fjerne den fra gulv-mundstykket, og den har opnået den optimale vedhæftning.

Afmontering af gulvmundstykke fra grundmaskinen

## BEMÆRK

### Materielle skader pga. maskinens ustabilitet

Når gulvmundstykket afmonteres, bliver maskinen ustabil; den kan vælte, så maskine og gulvbelægning beskadiges.

Tag ikke gulvmundstykket af igen, når først det er monteret.

Tag kun gulvmundstykket af maskinen, hvis den skal sendes ind til service.

1. Træk netstikket ud af stikkontakten.

#### Figur N

2. Tøm vandtanken.

#### Figur O

3. Hold maskinen fast i håndtaget.
4. Tryk på oplåsningstasten til gulvmundstykket.
5. Gulvmundstykket løsnes fra maskinen og kan tages af.

#### Figur Q

6. Opbevar maskinen sikkert i liggende tilstand.

## Pleje og vedligeholdelse

### Tøm vandtanken

## BEMÆRK

### Apparatskade på grund af råddent vand

Hvis apparatet ikke tages i drift i over 2 måneder, kan vandet i tanken blive råddent.

Tøm vandtanken inden driftspausen.

1. Træk netstikket ud af stikkontakten.

#### Figur N

2. Tag tankdækslet af.
3. Tag afkalkningspatronen ud.
4. Tøm vandtanken.

#### Figur O

## Udskiftning af afkalkningspatronen

## BEMÆRK

### Apparatskader og reduceret levetid

Hvis udskiftningsintervallerne (visning kontrollampe) for afkalkningspatronen ikke overholdes, kan det medføre apparatskader og reducere apparatets levetid.

Overhold udskiftningsintervallerne (visning kontrollampe).

### Obs

Afkalkningspatronens antikalkeffekt aktiveres, så snart tanken fyldes med vand, og maskinen tages i brug. Kalk i vandet optages af granulat i afkalkningspatronen. En ekstra afkalkning er ikke nødvendig.

### Obs

Granulatet i afkalkningspatronen kan ændre farve efter kontakt med vand, dette skyldes vandets indhold af mineralstoffer. Denne misfarvning er ufarlig og har ingen negativ indflydelse på maskinen, rengøringsarbejdet eller afkalkningspatronens funktion.

### Kontrollampe ved udløbet af driftstiden

Kontrollampen viser, hvornår afkalkningspatronen skal udskiftes.

- 1 time inden udløb af driftstiden blinker kontrollampen rødt.

#### Figur R

- 1år driftstiden for afkalkningspatronen er opbrugt, blinker kontrollampen hurtigt. Pumpen slukker automatisk (ingen vanddamp) for at undgå beskadigelse af maskinen.

### Isætning af afkalkningspatronen

## BEMÆRK

### Apparatskade

Apparatet kan blive beskadiget, hvis man isætter den opbrugte afkalkningspatron igen.

Arbejd omhyggeligt, så der undgås en forveksling af patronerne.

### Monteringsanvisning

Ved 1. dampning efter fjernelse og fornyet isætning af afkalkningspatronen kan dampbilledet være svagt eller uregelmæssigt, og der kan komme enkelte dråber ud. Maskinen skal bruge en kort indkøringsperiode, hvor afkalkningspatronen fyldes med vand. Den udstømmede dampmængde tager kontinuerligt til, indtil den maksimale dampmængde er opnået efter ca. 50 sekunder.

### Obs

Det er nemmere at tage afkalkningspatronen ud og sætte den i igen, hvis vandtanken afmonteres.

1. Træk netstikket ud af stikkontakten.

#### Figur N

2. Tag tankdækslet af.
3. Tag afkalkningspatronen ud.
4. Sæt en ny afkalkningspatron i, og tryk, indtil den sidder fast.

#### Figur S

5. Tryk på damphåndtaget, og isæt netstikket i en stikkontakt.
6. Hold damphåndtaget nede i 7 sekunder.

#### Figur T

7. Efter en vellykket nulstilling blinker maskinen to gange grønt og skifter derefter til opvarmningstilstand.
8. Tryk på damphåndtaget i ca. 50 sekunder for at udlufte afkalkningspatronen.

## Pleje af tilbehøret

(Tilbehør - afhængigt af leveringsomfang)

### Obs

Mikrofiberkludene er ikke egnede til tørretumbling.

### Obs

Følg anvisningerne på vaskeetiketten ved vask af kludene. For at kludene kan optage snavs, må der ikke anvendes skyllemiddel.

1. Vask gulvklude ved højst 60°C i vaskemaskinen.

## Hjælp ved fejl

Fejl skyldes ofte enkelte årsager, som du selv kan afhjælpe ved hjælp af følgende oversigt. I tvivlstilfælde eller ved fejl, der ikke nævnes her, skal du kontakte den autoriserede kundeservice.

### ⚠ ADVARSEL

#### Fare for elektrisk stød og forbrænding

Det er farligt at reparere fejl når apparatet er tilsluttet strømnettet eller ikke er afkølet.

Træk netstikket ud.

Lad apparatet køle af.

#### Ingen/lidt damp trods tilstrækkeligt vand i tanken

Afkalkningspatronen er ikke blevet sat i eller er blevet sat forkert i.

- Isæt afkalkningspatronen, og/eller kontrollér, om afkalkningspatronen sidder fast i tanken eller skal trykkes på igen.

Afkalkningspatronen blev taget ud under påfyldning af vand, og/eller en ny afkalkningspatron blev isat.

- Lad altid afkalkningspatronen blive i vandtanken under påfyldningen.
- Tryk konstant på damphåndtaget. Efter ca. 50 sekunder kommer den fulde dampydelse.

#### Kontrollampen blinker rødt med regelmæssige intervaller

Afkalkningspatronens driftstid slutter snart.

- Sæt en ny afkalkningspatron i, se kapitlet *Isætning af afkalkningspatronen*.

#### Ingen damp trods tilstrækkeligt vand i tanken. Kontrollampen blinker hurtigt rødt.

Afkalkningspatronens driftstid er slut

- Sæt en ny afkalkningspatron i, se kapitlet *Isætning af afkalkningspatronen*.
- Hvis der allerede er blevet isat en ny afkalkningspatron, og denne fejl stadig optræder, er nulstillingsprocessen sandsynligvis ikke blevet udført korrekt. Følg nedenstående trin for at nulstille igen:

- 1 Træk netstikket ud af stikkontakten.
- 2 Tryk konstant på damphåndtaget.
- 3 Isæt netstikket, og hold damphåndtaget i 7 sekunder, indtil kontrollampen blinker grant to gange. Se kapitlet *Udskiftning af afkalkningspatronen*.

## Garanti

I det enkelte lande gælder de garantibetingelser, der er fastsat af vore salgsselskab. Eventuelle fejl ved maskinen udbedres gratis inden for garantien, såfremt fejlen kan tilskrives en materiale- eller produktionsfejl. Hvis du ønsker at gøre garantien gældende, bedes du henvende dig til din forhandler eller nærmeste kundeservicecenter medbringende kvittering for købet. (Se adressen på bagsiden)

## Tekniske data

	SC 2 Upright	KST 2 Upright	
<b>Elektrisk tilslutning</b>			
Spænding	V	220-240	220-240
Fase	~	1	1
Frekvens	Hz	50-60	50-60
Kapslingsklasse		IPX4	IPX4
Beskyttelsesklasse		I	I
<b>Effektdata maskine</b>			
Varmeeffekt	W	1600	1600
Opvarmningstid	Se-kunder	30	30
Kontinuerlig dampning	g/min	38	38
<b>Påfyldningsmængde</b>			
Vandtank	l	0,4	0,4
<b>Mål og vægt</b>			
Vægt (uden tilbehør)	kg	2,7	2,7
Længde	mm	314	314
Bredde	mm	199	199
Højde	mm	1185	1185

Der tages forbehold for tekniske ændringer.

## Sisukord

Üldised juhised.....	64
Nõuetekohane kasutamine .....	64
Keskkonnakaitse .....	65
Lisavarustus ja varuosad .....	65
Tarnekomplekt .....	65
Ohutusseadised .....	65
Seadme kirjeldus.....	65
Montaaž .....	65
Esmase kasutusele võtmine .....	65
Käitus .....	66
Olulised rakendusjuhised .....	67
Tarvikute kasutamine .....	67
Hooldus ja jooksevremont.....	68
Abi rikete korral .....	68
Garantii.....	69
Tehnilised andmed .....	69

## Üldised juhised



Enne seadme esmast kasutamist lugege see originaalkasutusjuhend ja kaasasolevad ohutusjuhised läbi. Toimige neile vastavalt.

Hoidke mühlemad brošüürid hilisemaks kasutamiseks või järgmise omaniku tarbeks alles.

## Nõuetekohane kasutamine

Kasutage seadet eranditult vaid eramajapidamises tassistes kõvade põrandate puhastamiseks (nt kivipõrandad, keraamilised plaadid ja PVC-põrandad ning viimistletud puitpõrandad nagu parkett ja laminaat), mis taluvad seadme kõrget temperatuuri, rõhku ja niiskust. Ärge puhastage vee suhtes tundlikke katteid nagu nt



töötlemata korkpõrandaid (niiskus võib sisse tungida ja põrandat kahjustada).  
Puhastusvahendeid ei ole vaja.

## Keskonnakaitse



Pakkematerjalid on taaskasutatavad. Palun utili-seerige pakendid keskkonnasäästlikult.



Elektrilised ja elektroonilised seadmed sisalda-vad väärtuslikke taaskasutatavaid materjale ja sageli koostisosi nagu patareid, akud või õli, mis võivad vale ümberkäämise või vale utiliseerimise

korral kujutada potentsiaalset ohtu inimeste tervisele ja keskkonnale. Seadme nõuetekohaseks käitamiseks on neid koostisosi siiski vaja. Selle sümboliga tähistatud seadmeid ei tohi utiliseerida koos olmeprügiga.

### Juhised koostisainete kohta (REACH)

Kehtiva teabe koostisainete kohta leiate aadressilt: [www.kaercher.de/REACH](http://www.kaercher.de/REACH)

## Lisavarustus ja varuosad

Kasutage ainult originaalvarukuid ja originaalvaruosi, mis tagavad seadme ohutu ja tõrgeteta käituse.

Tarvikute ja varuosade kohta leiate teavet aadressilt [www.kaercher.com](http://www.kaercher.com).

## Tarnekomplekt

Seadme tarnekomplekt on kujutatud pakendil. Lahtipaki-misel kontrollige, kas pakendi sisu on täielik. Puudu-olivate tarvikute või transpordikahjustuste korral teavitage oma edasimüüjat.

## Ohutusseadised



### ETTEVAATUS

**Puuduvad või muudetud ohutusseadised**

Ohutusseadised on ette nähtud Teie kaitseks.

Ärge kunagi muutke või hiilige kõrvale ohutusseadis-test.

### Seadmel olevad sümbolid

(Olenevalt seadme tüübist)

	Põletusohu, seadme pealispidi muutub kaitse ajal kuumaks
	Aurust tingitud kõrvetusohu
	Kasutusjuhendi lugemine

### Ohutusventiil

Kui vea korral peaks tekkima ülemääraselt kõrge rõhk, hoolitseb ohutusventiil selle alandamise eest ümbruses.

### Sulavkaitse

Sulavkaitse takistab seadme ülekuumenemist. Kui seadme üle kuumeneb, lahutab sulavkaitse seadme võrgust. Pöörduge enne seadme taaskäikuvõtmist KÄRCHERi pädeva klienditeeninduse poole.

## Seadme kirjeldus

Selles kasutusjuhendis kirjeldatakse maksimaalse va-rustustega seadet. Olenevalt mudelist on tarnekom-p-lektis erinevusi (vt pakendit).

Jooniseid vt graafika leheküljel.

Joonis A



1 Auruastmete ekraaninäit

② Klavh auruastmete seadistamiseks

③ SC 2 Upright kontroll-lamp: auruaste 1 - puit Vilgub vaheldumisi punaselt - võrgupinge on ole-mas ja seade soojeneb. Põleb pidevalt roheliselt - seade on töövalmis. Vilgub kiiresti punaselt – viide katlakivi eemaldus-padruni väljavahetamise vajadusele. Vahetage kat-lakivi eemalduspadrun välja, vt peatükki *Katlakivi eemalduspadruni väljavahetamine*.

④ SC 2 Upright kontroll-lamp: auruaste 2 - keraamii-sed plaadid / kivi Vilgub vaheldumisi punaselt - võrgupinge on ole-mas ja seade soojeneb. Põleb pidevalt roheliselt - seade on töövalmis. Vilgub kiiresti punaselt – viide katlakivi eemaldus-padruni väljavahetamise vajadusele. Vahetage kat-lakivi eemalduspadrun välja, vt peatükki *Katlakivi eemalduspadruni väljavahetamine*.

⑤ KST 2 Upright kontroll-lamp

⑥ Käepide

⑦ Seinalisbisemiskaitsme käepide

⑧ Auruhoob

⑨ Kaablikinnitusega kaablikonsud

⑩ Katlakivi eemalduspadrun

⑪ Vee täiteava

⑫ Paagikorgi ja kandekäepidemega veepaak

⑬ Võrgupistikuga võrguühendusjuhe

⑭ Põrandadüüsi lahtilukustusklavh

⑮ Põrandadüüs

⑯ Takjakinnitus

⑰ Mikroküsti põrandalapp (1 tk)

⑱ \* Abrasiivpõrandalapp (1 tk)

\* Valikul

## Montaaž

### Põrandadüüsi monteerimine

- Hoidke seadet käepidemest kinni.
- Ühendage põhiseadme alumine osa põrandadüüsi-ga, kuni see kuuldavalt fikseerub.

Joonis B

### Põrandalapi monteerimine

- Kinnitage põrandalapp põrandadüüsi külge.
  - Asetage põrandalapp põrandale takjaribad üle-valpool.
  - Seadke põrandadüüs kerge survetega põrandala-pile.

Joonis C

Põrandalapp jääb takjakinnitusega automaatselt põ-randadüüsi külge.

## Esmane kasutusele võtmine

### TÄHELEPANU

**Katlakivi moodustumisest tingitud seadmekahjus-tus**

Töötage alati katlakivi eemalduspadruniga.

1. Pange katlakivi eemalduspadrund veepaaki ja vajutage, kuni see kindlalt oma kohale kinnitub.  
**Joonis D**

### Paigaldusjuhised

1. Aurutamisel pärast katlakivi eemalduspadrundi väljavõtmist ja uuesti sissepanekut võib auru moodustumine olla nõrk või ebaregulaarne ning eralduda võib üksikuid veetilgakesi. Seade vajab lühikest sissetöötamisaega, mille jooksul täitub katlakivi eemalduspadrund veega. Väljuv aurukogus suureneb pidevalt, kuni u 50 sekundi pärast on saavutatud maksimaalne aurukogus.

#### Märkus

Palun pidage silmas, et seejuures on seadistatud aururaste 2 (keraamilised plaadid/kivi), kuna muidu pike-  
neb sissetöötamisaeg.

## Käitus

### Võrgukaabli mahakerimine

#### ⚠ HOIATUS

##### Elektriõõgi oht

Täielikult mahakerimata võrgukaabli puhul valitseb oht, et ulatuskaugust hinnatakse üle, seetõttu koormatakse võrgukaabel üle ja see saab kahjustada.

Kerige võrgukaabel alati täielikult maha.

#### Märkus

Alumist kaablihoidikut saab kaabli mahavõtmiseks 360° pöörata. Ülemine kaablikonks ei ole pööratav.

1. Pöörake alumine kaablihoidik üles.
2. Võtke võrgukaabel täielikult kaablikonksult ära.
3. Kinnitage kaabel ülemise või alumise kaablikonksu fiksaatorisse, et sellest puhastustööde käigus üle ei sõidetaks.

#### Joonis E

### Veega täitmine

Veepaaki saab igal ajal täita.

## TÄHELEPANU

### Varakahjud sulgemata paagikorgi või kinnitamata veepaagi tõttu

Kui paagikorki ei suleta õigesti, või kui veepaaki ei asetata seadmesse õigesti, võib vedelik väljuda ja seeläbi põrandakatet kahjustada.

Jälgige, et täidetud veepaagi korral oleks paagikork kindlalt suletud ja veepaak istuks kindlalt seadmes.

## TÄHELEPANU

### Kahjustused seadmel

Ebasobiva vee tõttu võivad düüsid ummistuda.

Ärge lisage kondensvett pesukuivatist.

Ärge lisage kogunenud vihmavett.

Ärge lisage puhastusvahendeid või muid lisandeid (nt lõhnu).

#### Märkus

Veepaagi täitmisel peab katlakivi eemalduspadrund asuma veepaagis.

### Veepaagi täitmine otse seadmel

1. Hoidke seadmest kinni.
2. Avage paagikork ja täitke veepaak otse seadmel max 0,4 l kraaniveega.

#### Joonis F

3. Sulgege paagikork.

### Veepaagi äravõtmine täitmiseks

1. Hoidke seadmest kinni.
2. Tõmmake veepaak käepidemest vertikaalselt üles.
3. Avage paagikork ja täitke max 0,4 l kraaniveega.

#### Joonis G

4. Sulgege paagikork.
5. Pange veepaak sisse ja vajutage alla, kuni see fikseerub.

### Seadme sisselülitamine

## TÄHELEPANU

### Seadme- ja varakahjud ümberkukkumise tõttu

Ebapiisava kindlustamise tõttu võib seade töökatkusel või ladustamisel ümber kukkuda ja kahjustada saada. Samuti võib seejuures vedelik väljuda ja seeläbi põrandakatet kahjustada.

Asetage seade põrandadüüsiga tugevale aluspinnale või seinalibisemiskaitsemega käepide vertikaalses asendis vastu tugevat seinat.

### Paigaldusjuhised

1. Aurutamisel pärast katlakivi eemalduspadrundi väljavõtmist ja uuesti sissepanekut võib auru moodustumine olla nõrk või ebaregulaarne ning eralduda võib üksikuid veetilgakesi. Seade vajab lühikest sissetöötamisaega, mille jooksul täitub katlakivi eemalduspadrund veega.

Väljuv aurukogus suureneb pidevalt, kuni u 50 sekundi pärast on saavutatud maksimaalne aurukogus.

#### Märkus

Palun pidage silmas, et seejuures on seadistatud aururaste 2 (keraamilised plaadid/kivi), kuna muidu pike-  
neb sissetöötamisaeg.

1. Asetage seade kindlale aluspinnale.

#### Joonis H

2. Ühendage võrgupistik pistikupessa.

#### Joonis I

3. Kontroll-lamp vilgub vaheldumisi punaselt.

#### Joonis J

4. Umbes 30 sekundi pärast põleb kontroll-lamp pidevalt roheliselt.

#### Joonis K

Seade on kasutusvalmis.

### Aurukoguse reguleerimine

Aurukoguse seadistus sõltub puhastatavast pealispin-  
nast.



#### Märkus

Auru koguse reguleerimine töötab ainult SC 2 Upright EasyFixi puhul. KST 2 Upright jaoks on saadaval ainult üks aurutase.

- Vajutage käepidemel olevaid suunanooli nii sageli, kuni soovitud aururaste on välja valitud.

#### Joonis L

Saadaval on 2 erinevat aururastet:

	keraamilised plaadid/kivi - kõrgeim aururaste
	puut - madalaim aururaste

#### Märkus

Pärast seadme sisselülitamist on alati valitud kõrgeim aururaste (keraamilised plaadid / kivi).

- Vajutage pärast aurukoguse seadistamist auruhoo-  
ba.

#### Joonis M

### Veega järeltäitmine

#### Märkus

Veetaset saab vaadata osaliselt läbipaistva puhta vee paagi kaudu.

Vee järeltäitmisel jääb katlakivi eemalduspadrun fikseeritult seadmesse.

- Avage paagikork ja täitke veepaak otse seadmel max 0,4 l kraaniveega  
**Joonis F**  
või
- võtke veepaak välja, avage paagikork ja täitke max 0,4 l kraaniveega, vt peatükki *Veega täitmine*.  
**Joonis G**

### Kasutamise katkestamine

## TÄHELEPANU

### Varakahjud kondensaadi/niiskuse tõttu

Pärast puhastamist võib põrandalappil või põrandadüüsil/seadmel olev niiskus põrandakatet kahjustada.

Eemaldage pärast puhastustööd põrandalapp ja kuivatage põrandadüüs/seade.

Ärge asetage ega hoidke seadet tundlikel pindadel.

Energia säästmiseks soovime seadme pikemate kui 20-minutiliste käituspauside korral välja lülitada.

1. Tõmmake võrgupistik pistikupesast välja.

**Joonis N**

### Seadme väljalülitamine

1. Tõmmake võrgupistik pistikupesast välja.

**Joonis N**

## TÄHELEPANU

### Vee roiskumisest tingitud seadmekahjustus

Kui seadet ei käitata kauem kui 2 kuud, võib vesi paagis roiskuda.

Tühjendage veepaak enne pikemaid kasutuspause.

2. Tühjendage veepaak, vt peatükki *Veepaagi tühjendamine*.

**Joonis O**

### Seadme hoidmine

1. Eemaldage põrandalapp, vt peatükki *Põrandadüüs*.  
**Joonis C**
2. Eemaldage niiskus põrandadüüsist/seadmest.
3. Kerige võrgukaabel alumiste ja ülemiste kaablikonksude ümber.  
**Joonis P**
4. Hoidke seadet vertikaalses asendis tugeval aluspinlal või seinal.  
**Joonis H**
5. Ladustage seadet kuivas ja külmumiskindlas kohas.

## Olulised rakendusjuhised

### Põrandapindade puhastamine

Soovime põrandat enne seadme kasutamist pühkida või imeda. Nii vabastatakse põrand juba enne märgpuhastust mustusest ja lahtistest osakestest.

### Kattega või värvitud pealispindade puhastamine

## TÄHELEPANU

### Kahjustatud pealispinnad

Aur võib lahustada vaha, mööblipolituuri, plastkatteid või värvi ning vabastada servakandi servadelt.

Ärge suunake auru liimitud servadele, kuna servakant võib lahti tulla.

Ärge kasutage seadet pitseerimata puit- või parkettpõrandate puhastamiseks.

Ärge kasutage seadet lakitud või plastkattega pealispindade nagu nt köögi- ja elutoomööbli, uste või parketi puhastamiseks.

## Tarvikute kasutamine

### Põrandadüüs

Põrandadüüs sobib pestavate põrandakatete, nt kivipõrandate, keraamiliste plaatide ja PVC-põrandate ning viimistletud puitpõrandate nagu parketi ja laminaadi puhastamiseks.

## TÄHELEPANU

### Aurutoimest tingitud kahjustused

Kuumus ja aurutoime võivad põhjustada kahjustusi. Kontrollige enne kasutamist kuumakindlust ja auru mõju silmatorkamatus kohas väikseima aurukogusega.

Aurutage viimistletud puitpõrandaid eelseadistatud puiduastmega ja ärge jääge kunagi liiga pikalt ühele ja samale kohale.

### Märkus

Puhastusvahendi jäägid või hooosusemulsioonid võivad auruga puhastamisel jätta pinnale triipe, mis aga mitmekordse kasutamisel kaovad.

## △ ETTEVAATUS

### Jalalaba põletused

Põrandadüüs / põrandalapp kuumeneb aurutamisel.

Põrandalapi äratõmbamisel võib kuum vesi välja tilkuda.

Käitage ja võtke põrandadüüsi / põrandalappi ära ainult sobivate jalatsitega.

Kinnitage põrandalapp põrandadüüsi külge, vt peatükki *Põrandalapi monteerimine*

### Mikrokiust põrandalapp

Mikrokiust põrandalapp sobib kivipõrandate, keraamiliste plaatide ja PVC-põrandate ning viimistletud puitpõrandate nagu parketi ja laminaadi puhastamiseks.

### Abrasiivpõrandalapp

Abrasiivpõrandalapp sobib mittetundlike pindade nagu keraamiliste plaatide või kivi puhastamiseks.

## TÄHELEPANU

### Põrandakatete kahjustus

Abrasiivpõrandalapp võib kahjustada tundlike põrandakateteid või pealispindu.

Ärge kasutage abrasiivpõrandalappi puitpindade puhastamiseks.

Ärge kasutage abrasiivlappi vaibaliuguriga.

### Põrandalapi äravõtmine

1. Pange üks jalg põrandalapi jalalapatsile ja tõstke põrandadüüs üles.

**Joonis C**

### Märkus

Alguses on põrandalapi takjariba veel väga tugev ning seda võib olla raske põrandadüüsist eemaldada. Pärast mitmekordset kasutamist ja pärast põrandalapi pesemist saab takjariba põrandadüüsist hästi eemaldada ning see on saavutanud optimaalse nakkumise.

### Põrandadüüsi äravõtmine põhiseadmelt

## TÄHELEPANU

### Varakahjud seadmete ebastabiilsuse tõttu

Põrandadüüsi äravõtmisega muutub seade ebastabiilseks, võib ümber kukkuda ning seeläbi seadet ja põrandakatet kahjustada.

Ärge võtke põrandadüüsi pärast montaaži enam põhi-seadmelt ära.

Võtke põrandadüüs ära ainult siis, kui seade teenindusse saadetakse.

1. Tõmmake võrgupistik pistikupesast välja.

**Joonis N**

- Tühjendage veepaak.  
**Joonis O**
- Hoidke seadet käepidemest kinni.
- Vajutage pörandadüüsi lahtilukustusklahvi.
- Pörandadüüs tuleb seadme küljest lahti ning selle saab ära võtta.  
**Joonis Q**
- Hoidke seadet kindlalt mahapandud asendis.

## Hooldus ja jooksevremont

### Veepaagi tühjendamine

#### TÄHELEPANU

##### Vee roiskumisest tingitud seadmekahjustus

Kui seadet ei käitata kauem kui 2 kuud, võib vesi paagis roiskuda.

Tühjendage veepaak enne käituspause.

- Tõmmake võrgupistik pistikupesast välja.

##### Joonis N

- Võtke paagikork ära.
- Võtke katlakivi eemalduspadrunit välja.
- Tühjendage veepaak.

##### Joonis O

### Katlakivi eemalduspadrunit väljavahetamine

#### TÄHELEPANU

##### Seadmekahjustused ja lühenenud eluiga

Katlakivi eemalduspadrunit vahetusintervalli (kontroll-lambi näit) eiramine võib põhjustada seadmekahjustusi ja lühendada seadme eluiga.

Pidage kinni vahetusintervallidest (kontroll-lambi näit).

##### Märkus

Katlakivi eemalduspadrunit toime aktiveerub kohe, kui paak täidetakse veega ja seade kasutusele võetakse. Vees olev katlakivi kogutakse graanulite kaudu katlakivi eemalduspadrunitisse. Täiendav katlakivi eemaldamine pole vajalik.

##### Märkus

Katlakivi eemalduspadrunitis olevad graanulid võivad päras veega kokkupuudet värvi muuta. See on tingitud vees sisalduvatest mineraalidest. See värvimuutus on kahjutu ega avalda negatiivset mõju seadmele, puhastustöödele ega katlakivi eemalduspadruniti funktsionaalsusele.

### Kontroll-lamp tööaja lõpus

Kontroll-lamp näitab, millal tuleb katlakivi eemalduspadrunit välja vahetada.

- 1 tund enne tööaja lõppu vilgub kontroll-lamp punaselt.

##### Joonis R

- Kui katlakivi eemalduspadruniti tööaeg on lõppenud, vilgub kontroll-lamp kiiresti. Seadme kahjustuste ärahoidmiseks lülitub pump automaatselt välja (kui veeaur puudub).

### Katlakivi eemalduspadruniti sissepanek

#### TÄHELEPANU

##### Seadmekahjustus

Kasutatud katlakivi eemalduspadruniti uuesti sissepanemise tõttu võib seade kahjustada saada.

Töötage hoolikalt, et vältida padruniti segijamist.

##### Paigaldusjuhised

- Aurutamisel pärast katlakivi eemalduspadruniti väljavõtmist ja uuesti sissepanekut võib auru moodustumine olla nõrk või ebaregulaarne ning eralduda võib üksikuid veetilkasid. Seade vajab lühikest sissetöötamisaega, mille jooksul täitub katlakivi eemalduspadrunit veega.

Väljuv auruogus suureneb pidevalt, kuni u 50 sekundi pärast on saavutatud maksimaalne auruogus.

##### Märkus

Katlakivi eemalduspadrunit on parem välja võtta ja uuesti sisse panna, kui veepaak on välja võetud.

- Tõmmake võrgupistik pistikupesast välja.

##### Joonis N

- Võtke paagikork ära.
- Võtke katlakivi eemalduspadrunit välja.
- Pange katlakivi eemalduspadrunit sisse ja vajutage, kuni see kindlalt oma kohale kinnitub.

##### Joonis S

- Vajutage auruhooba ja pange pistik pistikupesasse.
- Hoidke auruhooba 7 sekundit vajutatult.

##### Joonis T

- Pärast edukat lähtestamist vilgub seade kaks korda roheliselt ja lülitub seejärel ümber soojendusežiimile.
- Hoidke auruhooba u 50 sekundit vajutatult, et eemaldada katlakivi eemalduspadrunitist õhk.

### Tarvikute hoolitsus

(Tarvikud - olenevalt tarnekomplektist)

##### Märkus

Mikrokiudlapid ei sobi kuivatile.

##### Märkus

Lappide pesemiseks järgige pesuetiketil olevaid juhiseid. Ärge kasutage pesuloputusvahendit, et lapid saaksid mustust hästi endasse koguda.

- Peske pörandalappe maksimaalselt 60 °C juures pesumasinas.

### Abi rikete korral

Riketel on tihti lihtsad põhjused, mille Te suudate ise kõrvaldada järgneva ülevaate abil. Kahtluse korral või siin mittenumetatud rikke puhul pöörduge palun volitatud klientideeninduse poole.

#### △ HOIATUS

##### Elektrilöögi- ja põletusohu

Nii kaua kui seade on ühendatud vooluvõrku või pole veel maha jahtunud, on rikke kõrvaldamine ohtlik.

Tõmmake võrgupistik välja.

Laske seadmel maha jahtuda.

#### Aur puudub/ vähe auru hoolimata piisavast veehulgast paagis

Katlakivi eemalduspadrunit puudub või on valesti sisse pandud.

- Pange katlakivi eemalduspadrunit sisse ja/või kontrollige üle, kas katlakivi eemalduspadrunit asetseb kindlalt paagis, vajadusel vajutage veelkord.

Katlakivi eemalduspadrunit võeti veega täitmise ajal välja ja/või pandi sisse uus katlakivi eemalduspadrunit.

- Jätke katlakivi eemalduspadrunit täitmise ajaks alati veepaaki.
- Hoidke auruhooba püsivalt vajutatult. Umbes 50 sekundi pärast on saavutatud täielik auruõimsus.

#### Kontroll-lamp vilgub regulaarsete ajavahemike järel punaselt.

Katlakivi eemalduspadruniti tööaeg lõpeb varsti.

- Pange uus katlakivi eemalduspadrunit sisse, vt peatükki Katlakivi eemalduspadruniti sissepanek.

#### Aur puudub hoolimata piisavast veekogusest paagis. Kontroll-lamp vilgub kiiresti punaselt.

Katlakivi eemalduspadruniti tööaeg on läbi.

- Pange uus katlakivi eemalduspadrunit sisse, vt peatükki Katlakivi eemalduspadruniti sissepanek.
- Kui uus katlakivi eemalduspadrunit on juba sisse pandud ja see viga ilmneb endiselt, pole lähtesta-

misprotsess tēnāoliselt ōigesti lābi viiidu. Uuesti lāhtestamiseks viige palun lābi jārgmised sammud.

- 1 Tōmmake vōrgupistik pistikupesast vālja.
- 2 Hoidke auruhooaba pūsivalv vajutatult.
- 3 Ūhendage vōrgupistik ja hoidke auruhooaba 7 sekundit vajutatult, kuni kontroll-lāmbid vilguvad kaks kor-da roheliselt. Vt peatūkki *Katīakivi eemalduspadrini vāljavahetamine*.

## Garantij

Igas riigis kehtivad meie volitatud mūūgiesindaja antud garantijtingimused. Seadmel esinevad mistahes rikked kōrvaldame garantijajal tasuta, kui pōhjusks on mater-jali- vōi tootmisviga. Garantijjuhtumil pōōrduge ostu tōendava dokumendiga oma edasimūūija vōi lāhima vol-itatud klienditeeninduse poole.

(Aadressi vt tagakūljelt)

## Tehnilised andmed

		SC 2 Up- right	KST 2 Upright
<b>Elektriūhendus</b>			
Pinge	V	220-240	220-240
Faas	~	1	1
Sagedus	Hz	50-60	50-60
Kaitseliik		IPX4	IPX4
Kaitseklass		I	I
<b>Seadme vōimsusandmed</b>			
Kūttevōimsus	W	1600	1600
Ūlessoojendusae	Se- kun- did	30	30
Pidev aurutamine	g/min	38	38
<b>Tāitekogus</b>			
Veepaak	l	0,4	0,4
<b>Mōōtmed ja kaalud</b>			
Kaal (ilma tarvikuteta)	kg	2,7	2,7
Pikkus	mm	314	314
Laius	mm	199	199
Kōrgus	mm	1185	1185

Ōigus tehnilisteks muudatusteks.

## Saturs

Vispārīgas norādes.....	69
Noteikumiem atbilstōša lietošana.....	69
Apkārtējās vides aizsardzība.....	69
Piederumi un rezerves daļas.....	69
Piegādes komplekts.....	69
Drošības ierices.....	69
Iekārtas apraksts.....	70
Montāža.....	70
Ekspluatācijas uzsākšana.....	70
Darbība.....	70
Svarīgas lietošanas norādes.....	72
Piederumu lietošana.....	72
Kopšana un apkope.....	72
Palīdzība traucējumu gadījumā.....	73
Garantija.....	73
Tehniskie dati.....	74

## Vispārīgas norādes



Pirms uzsākt ierices lietošanu, izlasiet šo oriģinālo lietošanas instrukciju un pievienotās drošības norādes. Rīkojieties saskaņā ar tām.

Saglabājiet abus bukletus turpmākai lietošanai vai nākamajam īpašniekam.

## Noteikumiem atbilstōša lietošana

Izmantojiet iekārtu tikai māsaimniecības vajadzībām ī-dzenu un ciētu grīdas segumu tīrīšanai (piemēram, ak-mens grīdu, flīžu, PVC grīdu, kā arī lakotu koka grīdu (piemēram, parketa un lamināta) tīrīšanai), kas spēj iz-turēt iekārtas radīto augsto temperatūru, spiedienu pret mitrumu. Neapstrādājiet segumu, kas nav noturīgs pret mitrumu, piemēram, neapstrādātu korķa segumu (tajā var iekļūt mitrums un sabojāt segumu).

Tīrīšanas līdzekļi nav nepieciešami.

## Apkārtējās vides aizsardzība



Iepakojuma materiāli ir atkārtoti pārstrādājami. Lūdzu, atbrīvojieties no iepakojuma videi draudzī-gā veidā.



Elektriskās un elektroniskās ierices satur vērtīgus pārstrādājamus materiālus un bieži vien tādas sa-stāvdaļas kā baterijas, akumulatorus vai eļļu, kuri neatbilstošas apstrādes vai nepareizas utilizāci-jas rezultātā var radīt potenciālu apdraudējumu cilvēku veselībai un apkārtējai videi. Tomēr šīs sastāvdaļas ir nepieciešamas ierices pareizai darbībai. Ar šo simbolu marķētās ierices nedrīkst izmest kopā ar sadzīves atkri-tumiem.

## Informācija par sastāvdaļām (REACH)

Pašreizējo informāciju par sastāvvielām atradīsiet:

[www.kaercher.de/REACH](http://www.kaercher.de/REACH)

## Piederumi un rezerves daļas

Izmantot tikai oriģinālos piederumus un oriģinālās re-zerves daļas, jo tie garantē drošu un nevainojamu ierī-ces darbību.

Informāciju par piederumiem un rezerves daļām skatīt [www.kaercher.com](http://www.kaercher.com).

## Piegādes komplekts

Ierices piegādes komplekts ir attēlots uz iepakojuma. Iz-saiņojot pārbaudiet, vai saturs ir pilnīgs. Ja trūkst piede-rumi vai transportēšanas laikā radušies bojājumi, lūdzu, informējiet tirgotāju.

## Drošības ierices

### ⚠ UZMANĪBU

**Atvienotas vai mainītas drošības ierices**

**Drošības ierices ir paredzētas jūsu aizsardzībai.**

**Nemainiet un neatvienojiet drošības ierices.**

### Simboli uz ierices

(Atkarībā no ierices tipa)

	Apdegumu draudi, ekspluatācijas laikā ierices virsma sakarst
	Tvaika izraisīti apdeguma draudi
	Izlasiet lietošanas pamācību

## Drošības vārsts

Ja kļūdas gadījumā rodas pārmērīgi augsts spiediens, drošības vārsts rūpējas par tā novadīšanu tuvākajā apkārtne.

## Drošinātājs

Drošinātājs novērš ierīces pārkaršanu. Ja ierīce pārkarst, drošinātājs atvieno ierīci no strāvas. Šādā gadījumā pirms atkārtotas ierīces ekspluatācijas sazinieties ar KÄRCHER klientu dienestu.

## Iekārtas apraksts

Šajā lietošanas pamācībā ir aprakstīts maksimālais aprīkojums. Atkarībā no modeļa iespējamas piegādes komplekta atšķirības (skatiet iepakojumu).

**Attēlus skatiet grafika lappusē.**

### Attēls A

- 1 Tvaika pakāpes displeja rādījums
- 2 Tvaika pakāpes iestatīšanas taustiņš
- 3 SC 2 Upright kontrollampīna: 1. tvaika pakāpe - koks  
Pārmaiņus mirgo sarkanā krāsā – nodrošināts tīkla spriegums un iekārta uzsilst  
Nepārtraukti deg zaļā krāsā - iekārta ir gatava darbam  
Ātri mirgo sarkanā krāsā - norāda, ka jānomaina atkaļķošanas kasetni. Atkaļķošanas kasetnes nomainīšana, skatīt nodaļu *Atkaļķošanas kasetnes nomainīšana*.
- 4 SC 2 Upright kontrollampīna: 2. tvaika pakāpe - flīzes/akmens  
Pārmaiņus mirgo sarkanā krāsā – nodrošināts tīkla spriegums un iekārta uzsilst  
Nepārtraukti deg zaļā krāsā - iekārta ir gatava darbam  
Ātri mirgo sarkanā krāsā - norāda, ka jānomaina atkaļķošanas kasetni. Atkaļķošanas kasetnes nomainīšana, skatīt nodaļu *Atkaļķošanas kasetnes nomainīšana*.
- 5 KST 2 Upright kontrollampīna
- 6 Rokturis
- 7 Sienas pretslīdes nodrošināšanas rokturis
- 8 Tvaika svira
- 9 Vada uztīšanas āķīši ar fiksatoru
- 10 Atkaļķošanas kasetne
- 11 Ūdens iepildīšanas atvere
- 12 Ūdens tvertne ar vāciņu un rokturi
- 13 Tīkla pieslēguma vads ar tīkla spraudni
- 14 Grīdas tīrīšanas sprauslas atbloķēšanas taustiņš
- 15 Grīdas sprausla
- 16 Līpaizdare
- 17 Mikrošķiedras drāna grīdai (1 gab.)
- 18 \* Abrazīva drāna grīdai (1 gab.)

\* izvēles iespēja

## Montāža

### Grīdas tīrīšanas sprauslas montāža

1. Turiet iekārtu aiz roktura.
2. Savienojiet pamata iekārtas apakšējo daļu ar grīdas tīrīšanas sprauslu, līdz tā dzirdami nokļūst.

### Attēls B

### Grīdas drānas uzstādīšana

1. Piestipriniet grīdas drānu pie grīdas sprauslas.
  - a Novietojiet grīdas drānu ar līpaizdarēm uz augšu.
  - b Novietojiet grīdas sprauslu uz grīdas drānas un to viegli piespiediet.

### Attēls C

Grīdas drāna ar līpaizdarēm piestiprinās grīdas sprauslai.

## Eksploatācijas uzsākšana

### IEVĒRĪBAI

#### Apkaļķošanās radīti iekārtas bojājumi

*Vienmēr strādāt ar atkaļķošanas kasetni.*

1. Ievietojiet atkaļķošanas kasetni ūdens tvertnē un iespiediet, līdz tā nokļūst.

### Attēls D

#### Paigaldusjuhis

*Veicot 1. apstrādi ar tvaiku pēc atkaļķošanas kasetnes izņemšanas un ielikšanas, tvaika plūsma var būt vāja vai nevienmērīga un var izdalīties atsevišķi ūdens plīnīti. Iekārtai ir nepieciešams neilgs darbības uzsākšanas laiks, kurā atkaļķošanas kasetne piepildās ar ūdeni. Izplūstošā tvaika daudzums pamazām palielinās līdz brīdim, kad pēc apm. 50 sekundēm ir sasniegts maksimālais tvaika apjoms.*

#### Norādījumi

*Lūdzu, ievērojiet, lai šajā gadījumā būtu iestatīta 2. tvaika pakāpe (flīzes / akmens), jo pretējā gadījumā darbības uzsākšanas laiks pagarinās.*

## Darbība

### Tīkla vada attīšana

### ⚠ BRĪDINĀJUMS

#### Strāvas trieciena bīstamība

*Ja tīkla kabelis nav pilnībā attīsts, pastāv risks, ka pārvērtēsiet sasniedzamo attālumu, kā rezultātā tīkla vads var tikt deformēts un bojāts.*

*Tāpēc vienmēr attīniet tīkla vadu pilnībā.*

#### Norādījumi

*Vada attīšanas nolūkos apakšējo vada uztīšanas āķīti pagrieziet par 360°. Augšējo vada uztīšanas āķīti pagrieziet nav iespējams.*

1. Pagrieziet apakšējo vada uztīšanas āķīti uz augšu.
2. Tīkla vadu pilnībā noņemiet no vada uztīšanas āķīša.

3. Nostipriniet vadu augšējā vai apakšējā uztīšanas āķītī, lai tīrīšanas darbu laikā nepārbruktū tam pāri.

### Attēls E

### Ūdens iepilde

Ūdens tvertni iespējams uzpildīt jebkurā laikā.

### IEVĒRĪBAI

#### Bojājumi, ko izraisa nenoslēgts tvertnes vāciņš vai nenofiksēta ūdens tvertne

*Ja tvertnes vāciņš nav rūpīgi noslēgts vai ūdens tvertne iekārtā nav kārtīgi nofiksēta, šķidrums var iztecēt un radīt grīdas seguma bojājumus.*

Uzmaniet, lai pilnībā uzpildītais ūdens tvertnes vāciņš būtu droši noslēgts un ūdens tvertne ir kārtīgi nostiprināta iekārtā.

## IEVĒRĪBAI

### Iekārtas bojājumi

Nepiemērots ūdens var nosprostot sprauslas. Neiepildiet veļas žāvētāja kondensācijas ūdeni. Neiepildiet savāktu lietus ūdeni. Neiepildiet tīrīšanas līdzekļus vai citas piedevas (piem., aromatizētājus).

### Norādījumi

Veicot ūdens uzpildi, atkaļķošanas kasetnei jābūt ievietotai ūdens tvertnē.

#### Iekārtai pievienotas ūdens tvertnes uzpilde

1. Turiet iekārtu.
2. Atveriet tvertnes vāciņu un, neizņemot tvertni no iekārtas, iepildiet tajā ne vairāk kā 0,4 l krāna ūdens.

#### Attēls F

3. Aizveriet tvertnes vāciņu.

#### Ūdens tvertnes noņemšana uzpildes nolūkos

1. Turiet iekārtu.
2. Aiz roktura izvelciet ūdens tvertni vertikāli virzienā uz augšu.
3. Atveriet tvertnes vāciņu un iepildiet ne vairāk kā 0,4 l krāna ūdens.

#### Attēls G

4. Aizveriet tvertnes vāciņu.
5. Ievietojiet ūdens tvertni un spiediet to lejup, līdz tā nofiksējas.

#### Iekārtas ieslēgšana

## IEVĒRĪBAI

### Apgāšanās radīti iekārtas vai materiāli bojājumi

Nepietiekami nodrošinot iekārtu ilgāka pārtraukuma vai iekārtas uzglabāšanas laikā, tā var apgāzties un tikt bojāta. Var izteciēt arī šķidrums un radīt grīdas seguma bojājumus.

Novietojiet iekārtu ar grīdas tīrīšanas sprauslu uz stingras pamatnes vai vertikālā pozīcijā, droši atbalstiet ar sienas pretslīdes nodrošināšanas rokturi pret sienu.

### Paigaldusjuhijs

Veicot 1. apstrādi ar tvaiku pēc atkaļķošanas kasetnes izņemšanas un ielikšanas, tvaika plūsma var būt vāja vai nevienmērīga un var izdalīties atsevišķi ūdens pilieni. Iekārtai ir nepieciešams neilgs darbības uzsākšanas laiks, kurā atkaļķošanas kasetne piepildās ar ūdeni. Izplūstošā tvaika daudzums pamazām palielinās līdz brīdim, kad pēc apm. 50 sekundēm ir sasniegts maksimālais tvaika apjoms.

### Norādījumi

Lūdzu, ievērojiet, lai šajā gadījumā būtu iestatīta 2. vāka pakāpe (flīzes / akmens), jo pretējā gadījumā darbības uzsākšanas laiks pagarinās.

1. Novietojiet iekārtu uz stingras pamatnes.

#### Attēls H

2. Iespraudiet tīkla spraudni kontaktligzdā.

#### Attēls I

3. Kontrollampaņa pārmaiņus mirgo sarkanā krāsā.

#### Attēls J

4. Apmēram pēc 30 sekundēm kontrollampaņa pastāvīgi deg zaļā krāsā.

#### Attēls K

Iekārta ir darba gatavībā.

## Tvaika daudzuma regulēšana

Tvaika daudzuma iestatījumi ir atkarīgi no tīrāmās virsmas īpašībām.



### Norādījumi

Tvaika daudzuma kontrole darbojas tikai SC 2 Upright EasyFix. KST 2 Upright ir pieejama tikai viena tvaika pakāpe.

- Spiediet ar virziena bultiņām apzīmētos taustiņus, līdz ir atlasīta vēlamā tvaika daudzuma pakāpe.

#### Attēls L

Ir pieejamas 2 dažādas tvaika daudzuma pakāpes:

	Flīzes/akmens - augstākā tvaika pakāpe
	Koks - zemākā tvaika pakāpe

### Norādījumi

Ieslēdzot iekārtu, vienmēr ir atlasīta augstākā tvaika pakāpe (flīzēm/akmeņim).

- Pēc nepieciešamā tvaika daudzuma iestatīšanas nospiediet tvaika padeves sviru.

#### Attēls M

## Ūdens iepilde

### Norādījumi

Ūdens līmeni iespējams noteikt, pateicoties daļēji caurspīdīgajai tirā ūdens tvertnei.

Pēc ūdens uzpildes atkaļķošanas kasetne paliek nofiksēta iekārtā.

- Atveriet tvertnes vāciņu un, neizņemot tvertni no iekārtas, iepildiet tajā ne vairāk kā 0,5 l krāna ūdens.

#### Attēls F

vai

- Izņemiet ūdens tvertni, atveriet tvertnes vāciņu un iepildiet ne vairāk kā 0,4 l krāna ūdens, skatīt nodaļu Ūdens iepilde.

#### Attēls G

## Ekspluatācijas pārtraukšana

## IEVĒRĪBAI

### Kondensāta/mitruma radīti bojājumi

Pēc tīrīšanas uz grīdas drānas vai grīdas tīrīšanas sprauslas/iekārtas esošais mitrums var radīt grīdas seguma bojājumus.

Pēc tīrīšanas darbu pabeigšanas noņemiet grīdas drānu un nosusiniet grīdas tīrīšanas sprauslu/iekārtu.

Novietojiet un neuzglabājiet iekārtu uz delikātiem grīdas segumiem.

Lai ietaupītu enerģiju, mēs iesakām izslēgt iekārtu, ja ekspluatācijas pārtraukums ir ilgāks par 20 minūtēm.

1. Atvienojiet tīkla spraudni no kontaktligzdas.

#### Attēls N

## Iekārtas izslēgšana

1. Atvienojiet tīkla spraudni no kontaktligzdas.

#### Attēls N

## IEVĒRĪBAI

### Iekārtas bojājumi, ko rada sastāvīgie ūdens

Ja iekārta netiek lietota ilgāk par 2 mēnešiem, ūdens tvertnē var sabojāties.

Pirms ilgstošiem ekspluatācijas pārtraukumiem iztukšojiet ūdens tvertni.

2. Ūdens tvertne tukša, skatīt nodaļu *Ūdens tvertnes iztukšošana*.

**Attēls O**

### Iekārtas uzglabāšana

- Grīdas drānas noņemšana, skatīt nodaļu *Grīdas sprausla*.  
**Attēls C**
- Atbrīvojieties no mitruma uz grīdas sprauslas/ iekārtas.
- Tīkla kabeli aptiniet ap augšējo un apakšējo vada uzlīšanas āķīti.  
**Attēls P**
- Uzglabājiet iekārtu vertikālā pozīcijā uz stabilas pamatnes un atbalsītu pret sienu.  
**Attēls H**
- Iekārtu uzglabājiet sausā un pret salu nodrošinātā vietā.

## Svarīgas lietošanas norādes

### Grīdas virsmas tīrīšana

Pirms ierīces izmantošanas iesakām izslaucīt vai izsūkt grīdu. Šādi grīda jau pirms mitrās tīrīšanas būs tīra no netīrumiem un brīvajām daļiņām.

### Krāsotu vai lakotu virsmu tīrīšana

#### IEVĒRĪBAI

##### Bojātas virsmas

Tvaiks var izraisīt vaska, mēbeļu lakas, plastmasas pārklājumu vai krāsas bojājumus un malu līmēto virsmu atlīmēšanu.

Neversiet tvaika strūklu uz līmētām malām, jo to līme var izšķīst.

Neizmantojiet iekārtu neapstrādāta koka vai parketa grīdu tīrīšanai.

Neizmantojiet iekārtu lakotu vai ar plastmasu pārklātu virsmu, piemēram, virtuves un viesistabas mēbeļu, durvju vai parketa tīrīšanai.

## Piederumu lietošana

### Grīdas sprausla

Grīdas sprausla ir piemērota mazgājamiem grīdas segumiem, piem., akmens grīdu, flīžu un polivinilhlorīda grīdu, kā arī apstrādātu koka grīdu, piem., parketa vai lamināta tīrīšanai.

#### IEVĒRĪBAI

##### Tvaika radītie bojājumi

Karstums un tvaiks var radīt bojājumus.

Pirms lietošanas neuzkrītošā vietā pārbaudiet karstumnoturību un tvaika iedarbību ar mazāko tvaika daudzumu.

Veiciet apstrādātu koka grīdu apstrādi ar tvaiku, izmantojot iepriekš iestatīto koka grīdu apstrādes programmu, turklāt raugiet, lai viena un tā pati vieta netiktu apstrādāta pārāk ilgi.

##### Norādījumi

Tīrīšanas līdzekļa atlikumi vai kopšanas emulsijas uz tīrām virsmas tvaika tīrīšanas laikā var radīt svītras, kurās pie vairākkārtēja iekārtas pielietojuma izzūd.

#### ⚠ UZMANĪBU

##### Pēdu apdegumi

Tvaika apstrādes laikā grīdas tīrīšanas sprausla/grīdas drāna uzkarst.

Noņemot grīdas drānu, var izpilēt karsts ūdens.

Grīdas tīrīšanas sprauslu/grīdas drānu izmantot *noņemt tikai ar atbilstošiem apaviem*.

Piestipriniet grīdas tīrīšanas drānu pie grīdas tīrīšanas sprauslas, skatīt nodaļu *Grīdas drānas uzstādīšana*

### Mikrošķiedras drāna grīdas mazgāšanai

Mikrošķiedras drāna grīdas mazgāšanai ir paredzēta akmens grīdu, flīžu un polivinilhlorīda grīdu, kā arī apstrādātu koka grīdu, piemēram parketa vai lamināta tīrīšanai.

### Abrazīva drāna grīdai

Abrazīva drāna grīdai ir piemērota noturīgu grīdas segumu, piemēram, flīžu un akmens tīrīšanai.

#### IEVĒRĪBAI

##### Grīdas seguma bojājumi

Abrazīva drāna grīdai var sabojāt delikātus grīdas segumus un virsmas.

Neizmantojiet abrazīvo drānu koka virsmu tīrīšanai.

Neizmantojiet abrazīvo drānu kopā ar paklāju tīrīšanas uzliku.

### Grīdas drānas noņemšana

- Uzkāpiet ar kāju uz grīdas drānas mēlītes un paceļiet grīdas sprauslu augšup.

**Attēls C**

##### Norādījumi

Sākumā grīdas tīrīšanas drānas Velcro stiprinājums vēl ir ļoti spēcīgs un šādā gadījumā grūti atvienojams no grīdas tīrīšanas sprauslas. Pēc vairākkārtējas lietošanas un pēc grīdas tīrīšanas drānas izmazgāšanas to ir viegli atvienot no grīdas tīrīšanas sprauslas un tas ir sasniedzis optimālo saķeri.

Grīdas tīrīšanas sprauslas noņemšana no iekārtas

#### IEVĒRĪBAI

##### Bojājumi, ko var radīt nestabila iekārta

Noņemot grīdas tīrīšanas sprauslu, iekārta kļūst nestabila, var apgāzties un tikt sabojāta, kā arī radīt grīdas seguma bojājumus.

Pēc uzstādīšanas grīdas tīrīšanas sprauslu vairs nenonemiet no iekārtas.

Grīdas tīrīšanas sprauslu no iekārtas noņemiet vien tad, ja tas nepieciešams iekārtas apkopes nolūkos.

- Atvienojiet tīkla spraudni no kontaktligzdas.

**Attēls N**

- Iztukšojiet ūdens tvertni.

**Attēls O**

- Iekārtu turiet aiz ruktura.
- Nospiediet grīdas sprauslas atbloķēšanas taustiņu.
- Grīdas tīrīšanas sprausla tiek atvienota no iekārtas un to var noņemt.

**Attēls Q**

- Iekārtu gulus novietojiet drošai uzglabāšanai.

## Kopšana un apkope

### Ūdens tvertnes iztukšošana

#### IEVĒRĪBAI

##### Bojāta ūdens radītie ierīces bojājumi

Ja ierīce ilgāk kā 2 mēnešus netiek lietota, ūdens tvertne var sabojāties.

Pirms ekspluatācijas pārtraukumiem iztukšojiet ūdens tvertni.

- Atvienojiet tīkla spraudni no kontaktligzdas.

**Attēls N**

- Noņemiet tvertnes vāciņu.
- Izņemiet atkaļķošanas kasetni.
- Iztukšojiet ūdens tvertni.

**Attēls O**



## Atkaļkošanas kasetnes nomainīšana

### IEVĒRĪBAI

#### ierīces bojājumi un saīsināts darbūmūšs

Atkaļkošanas patronas maiņas intervālu (kontrollampīņas indikācija) neievērošana var radīt ierīces bojājumus un saīsināta ierīces darbūmūšu.

Ievērot maiņas intervālus (kontrollampīņas indikācija).

#### Norādījumi

Atkaļkošanas kasetnes pretkaļķu iedarbība aktivizējas, tiklīdz iekārta tiek uzpildīta ar ūdeni un uzsāka ekspluatāciju. Ūdenī esošais kaļķis ar granulū starpniecību tiek uzņemts atkaļkošanas kasetnē. Papildu atkaļkošana nav nepieciešama.

#### Norādījumi

Pēc saskares ar ūdeni atkaļkošanas kasetnē esošās granulāras var mainīt krāsu, tas ir saistīts ar minerālvielu saturu ūdenī. Šī krāsas maiņa ir nekaitīga un tai nav negatīva ietekme uz iekārtu, tīrīšanas darbiem vai atkaļkošanas kasetnes funkcionalitāti.

### Kontrollampīņa darbības laika beigās

Kontrollampīņa uzrāda, kad nepieciešams nomainīt atkaļkošanas kasetni.

- 1 stundu pirms darbības laika beigām kontrollampīņa mirgo sarkanā krāsā.

#### Attēls R

- Kad atkaļkošanas kasetnes darbības laiks ir beidzies, kontrollampīņa ātri mirgo. Lai izvairītos no iekārtas bojājumiem, sūknis automātiski izslēdzas (tvaiks netiek ģenerēts).

### Atkaļkošanas kasetnes ievietošana

### IEVĒRĪBAI

#### ierīces bojājumi

Atkārtoti izmantotajai izlietoto atkaļkošanas patronu ierīce var tikt bojāta.

Strādājiet rūpīgi, lai izvairītos no patronu sajaukšanas.

#### Paigaldusjuhis

Veicot 1. apstrādi ar tvaiku pēc atkaļkošanas kasetnes izņemšanas un ielikšanas, tvaika plūsma var būt vāja vai nevienmērīga un var izdalīties atsevišķi ūdens pilieni. Iekārtai ir nepieciešams neilgs darbības uzsākšanas laiks, kurā atkaļkošanas kasetne piepildās ar ūdeni. Izplūstošā tvaika daudzums pamazām palielinās līdz brīdim, kad pēc apm. 50 sekundēm ir sasniegts maksimālais tvaika apjoms.

#### Norādījumi

Izņemot ūdens tvertni, atkaļkošanas kasetni izņemt un ievietot ir vienkāršs.

1. Atvienojiet tīkla spraudni no kontaktligzdas.

#### Attēls N

2. Noņemiet tvertnes vāciņu.
3. Izņemiet atkaļkošanas kasetni.
4. Ievietojiet jaunu atkaļkošanas kasetni ūdens tvertnē un iespiediet, līdz tā nofiksējas.

#### Attēls S

5. Nospiediet tvaika sviru un iespraudiet tīkla spraudni kontaktligzdā.

6. Tvaika sviru 7 sekundes turiet nospiestu.

#### Attēls T

7. Pēc veiksmīgas atiestatīšanas iekārta divreiz mirgo zaļā krāsā un pēc tam pārslēdzas uz sildīšanas režīmu.

8. Turiet tvaika sviru nospiestu apm. 50 sekundes, lai atgaisotu atkaļkošanas kasetni.

## Piederumu kopšana

(piederumi - atbilstoši piegādes komplektam)

#### Norādījumi

Mikrošķiedras drānas nav piemērotas žāvētājam.

#### Norādījumi

Veicot drānu mazgāšanu, skatiet mazgāšanas norādes uz birkas. Lai drānas nezaudētu labo netirumu savākšanas spēju, nelietojiet veļas mīkstinātāju.

1. Grīdas tīrīšanas drānas maksāt veļasmašīnā, nepārsniedzot 60 °C temperatūru.

## Palīdzība traucējumu gadījumā

Traucējumu cēloņi bieži vien ir vienkārši un tos ar turpmākā pārskata palīdzību var novērst pašu spēkiem.

Šaubu vai nenorādītu traucējumu gadījumā, lūdzu, vērsieties autorizētā klientu servisā.

### △ BRĪDINĀJUMS

#### Strāvas trieciens un adegumu draudi

Traucējumnovēršana ir bīstama, ja ierīce ir pievienota strāvas tīklam vai vēl nav atzīsisus.

Atvienojiet strāvas vada spraudni.

Ļaujiet ierīcei atdzist.

#### Tvaika nav / ir neliels, neskatoties uz to, ka tvertnē ir pietiekami daudz ūdens

Atkaļkošanas kasetne nav ievietota vai ir ievietota nepareizi.

- Ievietojiet atkaļkošanas kasetni un/vai pārbaudiet, vai kasetne tvertnē ievietota pareizi, nepieciešamības gadījumā piespiežot to atkārtoti.

Atkaļkošanas kasetne ir izņemta ūdens uzpildes laikā un/vai ir ievietota jauna atkaļkošanas kasetne.

- Atkaļkošanas kasetni uzpildes laikā vienmēr atstāt ūdens tvertnē.

- Turiet tvaika sviru nepārtraukti nospiestu.

Pēc apm. 50 sekundēm ir sasniegta maksimālā tvaika jauda.

#### Kontrollampīņa ar regulāriem intervāliem mirgo sarkanā krāsā

Drīz beigsies atkaļkošanas kasetnes kalpošanas ilgums.

- Ievietojiet jaunu atkaļkošanas kasetni, skatīt nodaļu *Atkaļkošanas kasetnes ievietošana*.

#### Tvaika nav, neskatoties uz to, ka tvertnē ir pietiekami daudz ūdens. Kontrollampīņa ātri mirgo sarkanā krāsā.

Atkaļkošanas kasetnes kalpošanas ilgums ir beidzies

- Ievietojiet jaunu atkaļkošanas kasetni, skatīt nodaļu *Atkaļkošanas kasetnes ievietošana*.

- Ja jau ir uzstādīta jauna atkaļkošanas kasetne un šī kļūda joprojām pastāv, iespējams, atiestatīšanas process nav veikts pareizi. Lai to atiestatītu, lūdzu, rīkojieties šādi:

1. Atvienojiet tīkla spraudni no kontaktligzdas.
2. Turiet tvaika sviru nepārtraukti nospiestu.
3. Iespraudiet tīkla spraudni un 7 sekundes turiet tvaika sviru, līdz kontrollampīņas divreiz mirgo zaļā krāsā. Skatīt nodaļu *Atkaļkošanas kasetnes nomainīšana*.

## Garantija

Katrā valstī ir spēkā mūsu uzņēmuma atbildīgās sabiedrības izdotie garantijas nosacījumi. Garantijas termiņā Jūsu ierīces iespējamos darbības traucējumus mēs novērsim bez maksas, ja to cēlonis būs materiāla vai ražošanas kļūda. Garantijas gadījumā ar pirkumu apliecināto dokumentu vērsieties pie tirgotāja vai tuvākajā pilnvarotajā klientu apkalpošanas dienestā. (Adrese skatīt aizmugurē)

## Tehniskie dati

		SC 2 Upright	KST 2 Upright
<b>Strāvas pieslēgums</b>			
Spriegums	V	220-240	220-240
Fāze	~	1	1
Frekvence	Hz	50-60	50-60
Drošinātāja veids		IPX4	IPX4
Aizsardzības klase		I	I
<b>Ierīces veiktspējas dati</b>			
Apsildes jauda	W	1600	1600
Uzsildes laiks	Se- kun- des	30	30
Ilgstoša tvaika padeve	g/min	38	38
<b>Uzpildes līmenis</b>			
Ūdens tvertne	l	0,4	0,4
<b>Izmēri un svars</b>			
Svars (bez piederumiem)	kg	2,7	2,7
Garums	mm	314	314
Platums	mm	199	199
Augstums	mm	1185	1185

Paturētas tiesības veikt tehniskas izmaiņas.

## Turinys

Bendrosios nuorodos .....	74
Numatomasis naudojimas .....	74
Aplinkos apsauga .....	74
Priedai ir atsarginės dalys .....	74
Komplektacija .....	74
Saugos įtaisai .....	74
Prietaiso aprašymas .....	75
Montavimas .....	75
Pirmasis parengimas eksploatuoti .....	75
Naudojimas .....	75
Svarbūs naudojimo nurodymai .....	77
Priedų naudojimas .....	77
Techninė priežiūra ir eksploatacinės parengties užtikrinimas .....	77
Pagalba gedimų atveju .....	78
Garantija .....	78
Techniniai duomenys .....	78

## Bendrosios nuorodos



Prieš pradėdami naudoti prietaisus, perskaitykite šią originalią naudojimo instrukciją ir pridėdamus saugos

nurodymus. Laikykitės jų.

Išsaugokite abi knygeles vėlesniam naudojimui arba kitam prietaiso savininkui.

## Numatomasis naudojimas

Prietaisą naudokite tik privačiuose namų ūkiuose lygioms kietoms grindims (pvz., akmeninėms grindims, plytelėms, PVC grindų dangai ir impregnuotoms medinėms parketo arba laminato grindims) plauti, jeigu jos atsparios aukštai temperatūrai, prietaiso slėgiui ir drė-

gmei. Nevalykite drėgmei jautrios dangos, pvz., neapdorotų kamštinų grindų (drėgmė gali įsigerti ir pažeisti grindis).

Valymo priemonės nereikalingos.

## Aplinkos apsauga



Pakuotės medžiagos gali būti perdirbamos. Pakuotės atliekas prašome šalinti laikantis aplinkos apsaugos teisės aktų reikalavimų.



Elektros ir elektroniniuose prietaisuose būna vertingų perdirbamųjų medžiagų ir dažnai, pvz., galvaninių elementų, akumuliatorių sudedamųjų dalių, arba alyvos, kurias netinkamai naudojant

arba jas šalinant ne pagal reikalavimus gali kilti pavojus žmonių sveikatai ir aplinkai. Tačiau norint tinkamai eksploatuoti prietaisą šios sudedamosios dalys yra būtinos. Šiuo simboliu pažymėtus prietaisus draudžiama šalinti su buitinėmis atliekomis.

## Nuorodos dėl sudedamųjų medžiagų (REACH)

Naujausia informaciją apie sudedamąsias medžiagas rasite: [www.kaercher.de/REACH](http://www.kaercher.de/REACH)

## Priedai ir atsarginės dalys

Naudokite tik originalius priedus ir originalas atsargines dalis – taip užtikrinsite, kad įrenginys veiktų patikimai ir be triukščių.

Informaciją apie priedus ir atsargines dalis rasite svetainėje [www.kaercher.com](http://www.kaercher.com).

## Komplektacija

Įrenginio tiekiamo komplekto sudėtis parodyta ant pakuotės. Išpakavę patikrinkite, ar yra visos įrenginio detalės. Jei trūksta priedų arba yra transportavimo pažeidimų, praneškite apie tai pardavėjui.

## Saugos įtaisai

### ⚠ **ATSARGIAI**

**Trūkstanti arba pakeisti saugos įtaisai**

*Apsauginiai įtaisai garantuoja jūsų saugą.*

*Apsauginius įtaisus modifikuoti ar apeiti draudžiama.*

## Simboliai ant prietaiso

(Priklausomai nuo prietaiso tipo)

	Pavojus nusideginti, prietaiso paviršius naudojimo metu įkaista
	Pavojus nusiplikyti garais
	Perskaitykite naudojimo instrukciją

## Apsauginis vožtuvas

Jeigu per klaidą susidarytų per aukštas slėgis, apsauginis vožtuvas išleidžia jį į aplinką.

## Saugiklis nuo lydymosi

Saugiklis nuo lydymosi apsaugo įrenginį nuo perkaitimo. Jeigu įrenginys perkaista, saugiklis nuo lydymosi atjungia įrenginį nuo tinklo.

Prieš pakartotinai naudodami įrenginį, kreipkitės į KÄRCHER klientų aptarnavimo tarnybą.

## Prietaiso aprašymas

Šioje naudojimo instrukcijoje aprašoma maksimali galima komplektacija. Atsižvelgiant į modelį, kiekvienoje komplektacijoje yra skirtumų (žr. pakuotę).

**Paveiksiai pateikti grafikų puslapyje.**

### Paveikslas A

- ① Garų lygio rodmuo
- ② Garų lygio nustatymo mygtukas
- ③ „SC 2 Upright“ kontrolinė lemputė: 1 garų lygis – mediena  
Pakaitomis mirksi raudonai – tinklo įtampa yra, prietaisas įšyla  
Nuolat šviečia žaliai – prietaisas yra paruoštas darbui  
Greitai mirksi raudonai – rodo, kad reikia pakeisti kalkių šalinimo kasetę. Pakeiskite kalkių šalinimo kasetę, žr. skyrių *Kalkių šalinimo kasetės keitimas*.
- ④ „SC 2 Upright“ kontrolinė lemputė: 2 garų lygis – plytelės / akmuo  
Pakaitomis mirksi raudonai – tinklo įtampa yra, prietaisas įšyla  
Nuolat šviečia žaliai – prietaisas yra paruoštas darbui  
Greitai mirksi raudonai – rodo, kad reikia pakeisti kalkių šalinimo kasetę. Pakeiskite kalkių šalinimo kasetę, žr. skyrių *Kalkių šalinimo kasetės keitimas*.
- ⑤ „KST 2 Upright“ kontrolinė lemputė
- ⑥ Rankena
- ⑦ Apsaugos nuo sienos slydimo rankena
- ⑧ Garo svirtis
- ⑨ Laido kablys su fiksatoriumi
- ⑩ Kalkių šalinimo kasetė
- ⑪ Vandens pripildymo anga
- ⑫ Vandens bakas su dangteliu ir rankena
- ⑬ Maitinimo tinklo laidas su tinklo kištuku
- ⑭ Grindų antgalio atrakinimo mygtukas
- ⑮ Grindų antgalis
- ⑯ Jungtis
- ⑰ Mikropluošto grindų šluostė (1 vienetas)
- ⑱ \* Šiurkšti grindų šluostė (1 vienetas)

\* pasirinkamoji įranga

## Montavimas

### Grindų antgalio montavimas

1. Prietaisą suimkite už rankenos.
  2. Prie pagrindinio prietaiso apatinės dalies prijunkite grindų antgalį, kad pasigirstų, kaip jis užsifiksuoja.
- Paveikslas B**

### Grindų šluostės montavimas

1. Pritvirtinkite grindų šluostę prie grindų antgalio.
  - a Grindų šluostę padėkite ant grindų lipniomis juostomis į viršų.
  - b Gindų antgalį švelniai spausdami uždėkite ant grindų šluostės.

### Paveikslas C

Grindų šluostė lipniais fiksatoriais pati prisitvirtina prie grindų antgalio.

## Pirmasis parengimas eksploatuoti

### DĖMESIO

*Prietaiso pažeidimai dėl susikaupusių kalkių Dirbdami visada naudokite kalkių šalinimo kasetę.*

1. Kalkių šalinimo kasetę įdėkite į vandens baką ir paspauskite, kad ji tvirtai laikytųsi.

### Paveikslas D

#### Montavimo nurodymai

*Naudojant nurodymą 1-ą kartą po to, kai buvo išimta ir vėl įdėta kalkių šalinimo kasetė, garų srautas gali būti silpnas ir netolygus, gali išsiskirti pavieniai vandens lašai. Prietaisui reikia šiek tiek laiko įsibėgėti, kad kalkių šalinimo kasetė prisipildytų vandens. Išsiskiriančių garų kiekis didėja, kol maždaug po 50 sekundžių pasiekiamas didžiausias garų kiekis.*

#### Pastaba

*Atkreipkite dėmesį, kad čia nustatyta 2 garų pakopa (plytelės / akmuo), kitaip įsibėgėjimo laikas pailgėja.*

## Naudojimas

### Maitinimo laido išvyniojimas

### ⚠ ĮSPĖJIMAS

#### Elektros smūgio pavojus

*Maitinimo laido neišvyniojus iki galo, kyla pavojus neįvertinti pasiekiamo atstumo ir dėl to pažeisti maitinimo laidą.*

*Maitinimo laidą visada išvyniokite iki galo.*

#### Pastaba

*Norint išimti laidą, apatinį laidą laikiklį galima pasukti 360°.* Viršutinio laido kablio pasukti negalima.

1. Apatinį laidą laikiklį pasukite į viršų.
2. Maitinimo laidą nuimkite nuo laido kablio.
3. Laidą pritvirtinkite viršutinio arba apatinio laikiklio fiksatoriumi, kad atliktami valymo darbus jo nepervažiuotumėte.

### Paveikslas E

### Vandens pripylimas

Vandens baką galima papildyti bet kuriuo metu.

### DĖMESIO

*Turtinės žalos pavojus, jeigu bako dangtelis neuždarytas arba vandens bakas laikosi netvirtai*

*Jeigu bako dangtelis tinkamai neuždarytas arba vandens bakas netinkamai įstatytas į prietaisą, skystis gali ištekėti ir sugadinti grindų dangą.*

*Atkreipkite dėmesį, kad pripildžius vandens baką būtų saugiai uždarytas bako dangtelis ir bakas tvirtai laikytųsi prietaise.*

### DĖMESIO

#### Prietaiso sugadinimas

*Naudojant netinkamą vandenį, gali užsikimšti purkštukai.*

*Nepilkite kondensato vandens iš skalbinių džiovyklės.*

*Nepilkite surinkto lietaus vandens.*

*Nepilkite jokių valymo priemonių ar kitų priedų (pvz., aromatinį medžiagų).*

#### Pastaba

*Pripildant vandens baką, jame turi būti kalkių šalinimo kasetė.*

## Vandens bako pildymas nenuėmus nuo prietaiso

1. Tvirtai laikykite prietaisą.
2. Atidarykite bako dangtelį ir į vandens baką, esantį prietaise, pripilkite ne daugiau kaip 0,4 l vandentiekio vandens.

### Paveikslas F

3. Uždarykite bako dangtelį.

### Nuimkite vandens baką, kad jį pripildytumėte.

1. Tvirtai laikykite prietaisą.
2. Vandens baką už rankenos pakelkite vertikaliai ir išimkite.
3. Atidarykite bako dangtelį ir pripilkite ne daugiau kaip 0,4 l vandentiekio vandens.

### Paveikslas G

4. Uždarykite bako dangtelį.
5. Įdėkite vandens baką ir pastumkite žemyn, kad užsifiksuotų.

## Prietaiso įjungimas

### DĖMESIO

**Apvirts prietaisas pažeidžiamas ir patiriama turtinė žala**

*Darbo pertraukos metu arba prietaisą padėjus sandėliuoti ir nepakankamai įtvirtinus, jis gali apvirsti ir sugesti. Taip pat gali ištėkėti skysčio, kuris gali pažeisti grindų dangą.*

*Prietaisą su grindų antgaliu pastatykite ant tvirtu pagrindu arba rankeną su apsauga nuo nuslydimo statmenai atremkite į tvirtą sieną.*

### Montavimo nurodymai

Naudojant garus 1-ą kartą po to, kai buvo išimta ir vėl įdėta kalkių šalinimo kasetė, garų srautas gali būti silpnas ir netolygus, gali išsiskirti pavieniai vandens lašai. Prietaisui reikia šiek tiek laiko įsibėgėti, kad kalkių šalinimo kasetė prisipildytų vandens. Išsiskiriančių garų kiekis didėja, kol maždaug po 50 sekundžių pasiekiamas didžiausias garų kiekis.

### Pastaba

Atkreipkite dėmesį, kad čia nustatyta 2 garų pakopa (plytelės / akmuo), kitaip įsibėgėjimo laikas pailgėja.

1. Prietaisą pastatykite ant tvirtu pagrindu.  
**Paveikslas H**
  2. Įkiškite tinklo kištuką į lizdą.  
**Paveikslas I**
  3. Kontrolinė lemputė pakaitomis mirksi raudonai.  
**Paveikslas J**
  4. Maždaug už 30 sekundžių kontrolinė lemputė šviečia žaliai.  
**Paveikslas K**
- Prietaisas paruoštas naudoti.

## Garų kiekio reguliavimas

Garų kiekio nustatymas priklauso nuo valomo paviršiaus.

### Pastaba

*Garų kiekio valdymas veikia tik „SC 2 Upright EasyFix“ „KST 2 Upright“ galimas tik vienas garo lygis.*

- Spausdami ant rankenos esančius mygtukus su parodytomis krypties rodyklėmis pasirinkite pageidaujama garų lygį.

### Paveikslas L

Galima pasirinkti iš 2 skirtingų garų lygių:



plytelėms / akmeniui – didžiausias garų lygis;



medienai – mažiausias garų lygis.

### Pastaba

*Įjungus prietaisą, visada nustatomas didžiausias garų lygis (plytelėms / akmeniui).*

- Nustatę garų kiekį, paspauskite garų svirtį.

### Paveikslas M

## Vandens papildymas

### Pastaba

*Vandens lygį galima matyti iš dalies skaidriame švaraus vandens bakelyje.*

*Papildant vandens, kalkių šalinimo kasetė prietaise lieka užfiksuota.*

- Atidarykite bako dangtelį ir į vandens baką, esantį prietaise, pripilkite ne daugiau kaip 0,4 l vandentiekio vandens.

### Paveikslas F

arba

- Nuimkite vandens baką, atidarykite bako dangtelį ir pripilkite ne daugiau kaip 0,4 l vandentiekio vandens, žr. skyrių Vandens pripylimas.

### Paveikslas G

## Eksplotavimo nutraukimas

### DĖMESIO

**Kondensatas / drėgmė gali padaryti žalos**

*Baigus valyti, ant šluostės arba grindų antgalio / prietaiso esanti drėgmė gali sugadinti grindų dangą.*

*Baigę valymo darbus, nuimkite grindų šluostę ir nusausinkite grindų antgalį / prietaisą.*

*Prietaiso nestatykite ir nelaikykite ant neatsparių grindų. Norint taupyti energiją, rekomenduojame prietaisą išjungti, darant ilgesnes negu 20 minučių darbo pertraukas.*

1. Ištraukite tinklo kištuką iš lizdo.

### Paveikslas N

## Prietaiso išjungimas

1. Ištraukite tinklo kištuką iš lizdo.

### Paveikslas N

### DĖMESIO

**Prietaiso pažeidimai dėl sugedusio vandens**

*Jeigu prietaisas nenaudojamas ilgiau negu 2 mėnesius, vanduo bakelyje gali sugesti.*

*Prieš ilgesnes pertraukas ištuštinkite vandens baką.*

2. Ištuštinkite vandens baką, žr. skyrių Vandens bako ištuštinimas.

### Paveikslas O

## Prietaiso laikymas

1. Nuimkite grindų šluostę, žr. skyrių Grindų antgalis.  
**Paveikslas C**
2. Pašalinkite drėgmę nuo grindų antgalio / prietaiso.
3. Matinimo laidą apvyniokite aplink apatinį ir viršutinį laidų kablius.  
**Paveikslas P**
4. Prietaisą laikykite vertikaliaje padėtyje ant tvirtu pagrindu arba prie sienos.  
**Paveikslas H**
5. Prietaisą sandėliuokite sausoje ir nuo šalčio apsaugotoje vietoje.

## Svarbūs naudojimo nurodymai

### Grindų paviršių valymas

Prieš naudojant įrenginį rekomenduojame grindis iš-šluoti arba išsiurbti. Taip nuo grindų jau prieš valant jas drėgnu būdu bus pašalintas purvas ir laisvos dalelės.

### Paviršių su danga arba dažytų paviršių valymas

#### DĖMESIO

##### Pažeisti paviršiai

Nuo garų gali atšokti vaškas, baldų poliravimo priemonė, plastikinės dangos arba dažai bei kraštų apvadai. Niekada nekreipkite garų į kraštų apvadus, nes jie gali atšokti.

Nenaudokite prietaiso neimpregnuotoms medinėms arba parketo grindims valyti.

Nenaudokite prietaiso dažytiems arba laminuotiems paviršiams, pvz., virtuvės ir kitiems baldams, durims arba parketu.

### Priedų naudojimas

#### Grindų antgalis

Grindų antgalis tinkamas valyti plaunamoms grindų dangoms, pvz., akmens masės grindims, plytelėms, PVC dangai ir impregnuotoms medinėms parketo ir laminato grindims.

#### DĖMESIO

##### Pažeidimai dėl garų poveikio

Karštis ir garai gali pažeisti.

Naudodami mažiausią garų kiekį prieš eksploatavimą į akis nekrentančioje vietoje išbandykite atsparumą šilumos ir garų poveikiui.

Impregnuotas medines grindis plaukite pagal nustatytą medienai skirtą garų lygį ir jokių būdu nelaikykite srauto pernelyg ilgai vienoje vietoje.

##### Pastaba

Valymo priemonės likučiai arba priežiūros emulsijos ant valomo paviršiaus valant garais gali palikti dėmių, tačiau nuvalius kelis kartus, jie dingsta.

#### ⚠️ ATSARGIAI

##### Kojų nusidėginimas

Valant garais, grindų antgalis / šluostė įkaista.

Nuimant šluostę, gali lašėti karštas vanduo.

Grindų antgalį / šluostę naudokite ir nuimkite tik avėdami tinkamą avalynę.

Grindų šluostę pritvirtinkite prie antgalio grindims, žr. skyrių *Grindų šluostės montavimas*

### Mikropluošto grindų šluostė

Mikropluošto grindų šluostė skirta valyti akmeninėms grindims, plytelėms, PVC dangai ir impregnuotoms medinėms parketo bei laminato grindims.

### Šiurkšti grindų šluostė

Šiurkšti grindų šluostė skirta valyti atsparioms grindims, pvz., plytelėms arba akmeninėms grindims.

#### DĖMESIO

##### Grindų dangos pažeidimai

Šiurkšti grindų šluostė gali pažeisti neatsparių grindų dangą ar paviršių.

Šiurkščios grindų šluostės nenaudokite mediniam paviršiui valyti.

Šiurkščios šluostės nenaudokite su kilimo adapteriu.

### Grindų šluostės nuėmimas

1. Uždėkite pedą ant grindų šluostės pokštelės ir pakelkite grindų antgalį į viršų.

#### Paveikslas C

##### Pastaba

Pradžioje grindų šluostės lipnios juostos yra dar labai stiprios ir jas gali būti sunku nuimti nuo grindų antgalio. Panaudojus keletą kartų ir išskalbus nuimti nuo grindų antgalio juos paprasta ir pasiekiamas optimalus sukibimas.

### Grindų antgalio nuėmimas nuo prietaiso

#### DĖMESIO

##### Nestabilus prietaisas gali padaryti žalos

Nuėmus grindų antgalį, prietaisas tampa nestabilus, gali apvirtti ir sulūžti arba sugadinti grindų dangą.

Sumontavę grindų antgalį, jo nebenuimkite nuo pagrindinio prietaiso.

Nuimti grindų antgalį galima tik jei prietaisas išsiuonia-mas techninės priežiūros darbam atlikti.

1. Ištraukite tinklo kištuką iš lizdo.

#### Paveikslas N

2. Ištuštinkite vandens baką.

#### Paveikslas O

3. Prietaisą laikykite už rankenos.

4. Paspauskite grindų antgalio atrakinimo mygtuką.

5. Grindų antgalis atsiskiria nuo prietaiso ir jį galima nuimti.

#### Paveikslas Q

6. Prietaisą saugiai laikykite gulsčioje padėtyje.

## Techninė priežiūra ir eksploatacinės parengties užtikrinimas

### Vandens bako ištuštinimas

#### DĖMESIO

##### Įrenginio pažeidimai dėl sugedusio vandens

Jeigu įrenginys nenaudojamas ilgiau negu 2 mėnesius, vanduo talpykloje gali sugesti.

Prieš naudojimo pertraukus ištuštinkite vandens talpyklą.

1. Ištraukite tinklo kištuką iš lizdo.

#### Paveikslas N

2. Nuimkite bako dangtelį.

3. Išimkite kalkių šalinimo kasetę.

4. Ištuštinkite vandens baką.

#### Paveikslas O

### Kalkių šalinimo kasetės keitimas

#### DĖMESIO

##### Įrenginio pažeidimai ir sutrumpėjęs naudojimo laikas

Nesilaikant kalkių šalinimo kasetės keitimo intervalų (kontrolinės lemputės rodmuo) įrenginys gali būti pažeistas ir jo naudojimo trukmė gali sutrumpėti.

Laikykites keitimo intervalų (kontrolinės lemputės rodmuo).

##### Pastaba

Kalkių šalinimo kasetės poveikis prieš kalkes aktyvinamas tada, kai į baką įpilama vandens ir prietaisas pradedamas naudoti. Kalkės vandenyje surenkamos kalkių šalinimo kasetės granulėse. Papildomai šalinti kalkių nebūtina.

##### Pastaba

Kalkių šalinimo kasetėje esančios granulės gali pakeisti spalvą, susilietusios su vandeniu. Tai susiję su mineralų

kiekiu vandenyje. Šis spalvos pasikeitimas yra nekenksmingas ir neturi neigiamos įtakos prietaisui, valymo darbams ar kalkių šalinimo kasetės funkcionalumui.

### Kontrolinė lemputė veikimo pabaigoje

Kontrolinė lemputė parodo, kad reikia pakeisti kalkių šalinimo kasetę.

- 1 valandą iki pasibaigiant laikui kontrolinė lemputė ima mirksėti raudonai.

#### Paveikslas R

- Pasibaigus kalkių šalinimo kasetės veikimo laikui, kontrolinė lemputė greitai mirksi. Siurblys savaime išsijungia (nėra vandens garų), kad prietaisas nesugestų.

### Kalkių šalinimo kasetės įdėjimas

## DĖMESIO

### Įrenginio pažeidimai

Pakartotinai naudojant panaudotą kalkių šalinimo kasetę, galima pažeisti įrenginį.

*Dirbkite kruopščiai, kad nesupainiotumėte kasečių.*

### Montavimo nurodymai

Naudojant garus 1-ąją kartą po to, kai buvo išimta ir vėl įdėta kalkių šalinimo kasetė, garų srautas gali būti silpnas ir netolygus, gali išsiskirti pavieniai vandens lašai. Prietaisui reikia šiek tiek laiko įsibėgėti, kad kalkių šalinimo kasetė prisipildytų vandens. Išsiskiriančių garų kiekis didėja, kol maždaug po 50 sekundžių pasiekiamas didžiausias garų kiekis.

#### Pastaba

Išėmus vandens baką, kalkių šalinimo kasetę patogiau išimti ir vėl įdėti.

1. Ištraukite tinklo kištuką iš lizdo.

#### Paveikslas N

2. Nuimkite bako dangtelį.
3. Išimkite kalkių šalinimo kasetę.
4. Naują kalkių šalinimo kasetę įdėkite ir paspauskite, kad ji tvirtai laikytųsi.

#### Paveikslas S

5. Paspauskite garų svirtį ir įkiškite tinklo kištuką į lizdą.
6. Garų svirtį paspauskite ir palaikykite 7 sekundes.

#### Paveikslas T

7. Po sėkmingo atstatymo prietaisas du kartus mirksi žaliai, tada pereina į šildymo režimą.
8. Garų svirtį laikykite nuspausta apie 50 sekundžių, kad iš kalkių šalinimo kasetės išeitų oras.

### Priedų priežiūra

(priedai – pagal komplektaciją)

#### Pastaba

Mikropluošto šluostės netinkamos džiiovinti džiiovyklėje.

#### Pastaba

Nurodymus, kaip plauti šluostes, skaitykite ant jų etiketę. Nenaudokite minkštiklio, kad šluostės gerai sugertų nešvarumus.

1. Grindų šluostes skalbyklėje skalbkite ne aukštesnėje kaip 60 °C temperatūroje.

## Pagalba gedimų atveju

Gedimų priežastys dažnai yra paprastos, kurias nesunkiai pašalinsite pasinaudoję šia apžvalga. Kilus abejonių arba atsiradus čia nenurodytų gedimų, kreipkitės į įgaliotą klientų aptarnavimo tarnybą.

### ⚠ ĮSPĖJIMAS

#### Elektrios smūgio ir nudegimų pavojus

Kol įrenginys prijungtas prie tinklo, arba dar neataušęs, šalinti gedimus pavojinga. Ištraukite tinklo kištuką.

Palaukite, kol įrenginys atvės.

### Garų nėra arba jų per mažai, nors bake vandens yra pakankamai

Neįdėta arba netinkamai įdėta kalkių šalinimo kasetė.

- Įdėkite kalkių šalinimo kasetę ir (arba) patikrinkite, ar kalkių šalinimo kasetė tvirtai laikosi bake, ir, jei reikia, ją dar kartą paspauskite.

Kalkių šalinimo kasetė buvo išimta įpilant vandens ir (arba) buvo įdėta nauja kalkių šalinimo kasetė

- Pildant kalkių šalinimo kasetę visada palikite vandens bake.
- Laikykite nuspausta garų svirtį. Maždaug po 50 sekundžių garai pradeda eiti visu pajėgumu.

### Kontrolinė lemputė reguliariai mirksi raudonai

Kalkių šalinimo kasetės naudojimo laikas greitai baigsis.

- Įdėkite naują kalkių šalinimo kasetę, žr. skyrių *Kalkių šalinimo kasetės įdėjimas*.

### Garų nėra, nors bake vandens yra pakankamai.

#### Kontrolinė lemputė greitai mirksi raudonai.

Kalkių šalinimo kasetės naudojimo laikas baigėsi

- Įdėkite naują kalkių šalinimo kasetę, žr. skyrių *Kalkių šalinimo kasetės įdėjimas*.
- Jei jau buvo įdiegta nauja kalkių šalinimo kasetė ir ši klaida vis tiek pasitaiko, atstatymo procesas greičiausiai nebuvo atliktas tinkamai. Norėdami iš naujo nustatyti, atlikite šiuos veiksmus:

1. Ištraukite tinklo kištuką iš lizdo.
2. Laikykite nuspausta garų svirtį.
3. Įjunkite maitinimo laidą ir 7 sekundes palaikykite garų svirtį, kol kontrolinės lemputės du kartus sumirksės žaliai. Žr. skyrių *Kalkių šalinimo kasetės keitimas*.

## Garantija

Kiekvienoje šalyje galioja mūsų įgaliotų pardavėjų nustatyti garantijos sąlygos. Galimus prietaiso gedimus garantijos galiojimo laikotarpiu pašalinsime nemokamai, jei tokių gedimų priežastis buvo netinkamos medžiagos ar gamybos klaidos. Dėl garantinių gedimų šalinimo kreipkitės į savo pardavėją arba artimiausią klientų aptarnavimo tarnybą pateikdami pirkinį patvirtinantį kasos kvitą.

(Adresą rasite kitoje pusėje)

## Techniniai duomenys

	SC 2 Upright	KST 2 Upright
<b>Elektrios jungtis</b>		
Įtampa	V 220-240	220-240
Fazė	~ 1	1
Dažnis	Hz 50-60	50-60
Saugiklio rūšis	IPX4	IPX4
Apsaugos klasė	I	I
<b>Įrenginio galios duomenys</b>		
Šildymo galia	W 1600	1600
Įšilimo trukmė	Se- kun- dės 30	30
Įgaliakis garų srautas	g/min 38	38

		SC 2 Upright	KST 2 Upright
<b>Użypdymy kielis</b>			
Vandens talpykla	I	0,4	0,4
<b>Matmenys ir svoriai</b>			
Svoris (be priedų)	kg	2,7	2,7
Ilgis	mm	314	314
Plotis	mm	199	199
Aukštis	mm	1185	1185

Gamintojas pasilieka teisę atlikti techninius pakeitimus.

## Spis treści

Wskazówki ogólne.....	79
Zastosowanie zgodne z przeznaczeniem .....	79
Ochrona środowiska.....	79
Akcesoria i części zamienne .....	79
Zakres dostawy .....	79
Urządzenia zabezpieczające.....	79
Opis urządzenia .....	79
Montaż.....	80
Pierwsze uruchomienie .....	80
Działanie.....	80
Ważne zasady użytkowania .....	82
Zastosowanie wyposażenia .....	82
Czyszczenie i konserwacja .....	82
Pomoc w przypadku usterek .....	83
Gwarancja .....	84
Dane techniczne.....	84

## Wskazówki ogólne



Przed rozpoczęciem użytkowania urządzenia należy przeczytać oryginalną instrukcję obsługi oraz załączone

wskazówki dotyczące bezpieczeństwa. Postępować zgodnie z podanymi instrukcjami. Oba zeszyty przechować do późniejszego wykorzystania lub dla następnego użytkownika.

## Zastosowanie zgodne z przeznaczeniem

Urządzenie jest przeznaczone do stosowania wyłącznie w gospodarstwach domowych w celu czyszczenia równych i twardych podłóg (np. posadzek kamiennych, płytek ceramicznych i podłóg z PCV, a także powlekanych podłóg drewnianych, takich jak parkiety i podłogi laminowane), które są odporne na wysoką temperaturę, ciśnienie i wilgoć wytwarzane przez urządzenie.

Urządzenia nie należy używać do czyszczenia podłóg z materiałów wrażliwych na działanie wody, np. niepowlekanych podłóg korkowych (wilgoć może przeniknąć do podłogi i uszkodzić ją).

Nie jest konieczne używanie środków czyszczących.

## Ochrona środowiska



Materiały, z których wykonano opakowania, nadają się do recyklingu. Opakowania poddać utylizacji przyjaznej dla środowiska naturalnego.



Elektryczne i elektroniczne urządzenia zawierają cenne surowce wtórne, a często również takie części składowe jak baterie, akumulatory lub oleje, które w razie niewłaściwej obsługi lub nieprawidłowej utylizacji mogą stanowić potencjalne zagrożenie

dla zdrowia ludzkiego i środowiska naturalnego. Jednak te części składowe są niezbędne do prawidłowej pracy urządzenia. Urządzeń oznaczonych tym symbolem nie można wyrzucać do odpadów z gospodarstw domowych.

## Wskazówki dotyczące składników (REACH)

Aktualne informacje dotyczące składników można znaleźć na stronie: [www.kaercher.de/REACH](http://www.kaercher.de/REACH)

## Akcesoria i części zamienne

Należy stosować tylko oryginalne akcesoria i części zamienne, ponieważ gwarantują one bezpieczną i bezawaryjną pracę urządzenia.

Informacje dotyczące akcesoriów i części zamiennych można znaleźć na stronie [www.kaercher.com](http://www.kaercher.com).

## Zakres dostawy

Zakres dostawy urządzenia jest przedstawiony na opakowaniu. Podczas rozpakowywania urządzenia należy sprawdzić, czy w opakowaniu znajdują się wszystkie elementy. W przypadku stwierdzenia braków w akcesoriach lub szkód powstałych w transporcie należy zwrócić się do dystrybutora.

## Urządzenia zabezpieczające

### ⚠ OSTROŻNIE

**Brak urządzeń zabezpieczających lub zmiany wprowadzone w urządzeniach**

Urządzenia zabezpieczające służą ochronie użytkowników.

*Dlatego nigdy nie wolno zmieniać ani pomijać urządzeń zabezpieczających.*

## Symbole na urządzeniu

(W zależności od typu urządzenia)

	Niebezpieczeństwo oparzenia, powierzchnia urządzenia nagrzewa się podczas pracy urządzenia
	Niebezpieczeństwo oparzenia parą
	Przeczytać instrukcję obsługi

## Zawór bezpieczeństwa

Jeżeli w przypadku usterki powstanie zbyt wysokie ciśnienie, zawór bezpieczeństwa powoduje jego spuszczenie do otoczenia.

## Bezpiecznik topikowy

Bezpiecznik topikowy zapobiega przegrzewaniu się urządzenia. Jeśli urządzenie się przegrzeje, bezpiecznik topikowy odłączy je od sieci.

Przed ponownym uruchomieniem urządzenia należy skontaktować się z najbliższym serwisem KÄRCHER.

## Opis urządzenia

W niniejszej instrukcji obsługi opisany jest maksymalny zakres wyposażenia. W zależności od modelu występują różnice w zakresie dostawy (patrz opakowanie).

**Ilustracje patrz strona z grafikami.**

### Rysunek A

- 1 Wyświetlacz do wskazywania poziomów pary
- 2 Przycisk do ustawiania poziomów pary
- 3 Kontrolka SC 2 Upright: Poziom parę 1 – drewno

Miganie na zmianę na czerwono – napięcie sieciowe dostępne, urządzenie nagrzewa się  
Lampka świeci się ciągle na zielono – urządzenie jest gotowe do pracy  
Miganie szybko na czerwono – wskazuje konieczność wymiany wkładu odkamieniającego. Wymiana wkładu odkamieniającego, patrz rozdział *Wymiana wkładu odkamieniającego*.

- ④ Kontrolka SC 2 Upright: Poziom pary 2 – płytki ceramiczne/kamień  
Miganie na zmianę na czerwono – napięcie sieciowe dostępne, urządzenie nagrzewa się  
Lampka świeci się ciągle na zielono – urządzenie jest gotowe do pracy  
Miganie szybko na czerwono – wskazuje konieczność wymiany wkładu odkamieniającego. Wymiana wkładu odkamieniającego, patrz rozdział *Wymiana wkładu odkamieniającego*.
- ⑤ Kontrolka KST 2 Upright
- ⑥ Uchwyt
- ⑦ Zabezpieczenie uchwytu przed zsunieniem się
- ⑧ Dźwignia włącznika pary
- ⑨ Hak na kabel z mocowaniem kabla
- ⑩ Wkład odkamieniający
- ⑪ Otwór do napełniania wodą
- ⑫ Zbiornik wody z pokrywą i uchwytem do przenoszenia
- ⑬ Przewód zasilający z wtyczką sieciową
- ⑭ Przycisk odblokowujący dyszę podłogową
- ⑮ Dysza podłogowa
- ⑯ Połączenie na rzepy
- ⑰ Ścierka podłogowa z mikrofibry (1 szt.)
- ⑱ \* Ścierka podłogowa o wysokiej ścierności (1 szt.)

\* Opcjonalnie.

## Montaż

### Montaż dyszy podłogowej

1. Przytrzymać urządzenie za uchwyt.
2. Połączyć dolną część urządzenia podstawowego z dyszą podłogową, tak aby nastąpiło słyszalne zablokowanie.

#### Rysunek B

### Montaż ścierki podłogowej

1. Zamocować ścierkę podłogową do dyszy podłogowej.
  - a Położyć ścierkę podłogową na podłodze taśmami na rzepy do góry.
  - b Położyć dyszę podłogową na ścierce podłogowej z lekkim dociskiem.

#### Rysunek C

Ścierka podłogowa samoczynnie przyczepia się do dyszy podłogowej dzięki mocowaniu na rzepy.

## Pierwsze uruchomienie

### UWAGA

**Uszkodzenie urządzenia wskutek powstania osadu**  
Zawsze eksploatować urządzenie z wkładem odkamieniającym.

1. Założyć wkład odkamieniający do zbiornika wody i wcisnąć go, aż zostanie zamocowany.

#### Rysunek D

### Wskazówka montażowa

*Podczas 1. czyszczenia parą po wyjęciu i ponownym założeniu wkładu odkamieniającego wytwarzana para może być słaba lub nieregularna i mogą pojawiać się pojedyncze krople wody. Urządzenie wymaga krótkiego czasu rozruchu, podczas którego wkład odkamieniający wypełnia się wodą. Intensywność wydobywającego się strumienia pary stale rośnie, osiągając po ok. 50 sekundach wartość maksymalną.*

### Wskazówka

*Należy pamiętać, że ustawiony powinien być przy tym poziom pary 2 (płytki ceramiczne / kamień), gdyż w przeciwnym wypadku czas rozruchu ulega wydłużeniu.*

## Działanie

### Odwijanie kabla zasilającego

### ⚠ OSTRZEŻENIE

#### Niebezpieczeństwo porażenia prądem

*Jeśli kabel zasilający nie zostanie całkowicie odwinięty, istnieje ryzyko przeszacowania zasięgu urządzenia i w efekcie uszkodzenia kabla zasilającego. Zawsze całkowicie odwijaj kabel zasilający.*

#### Wskazówka

*W celu wyciągnięcia kabla dolny uchwyt kabla można obracać o 360°. Górny hak na kabel nie jest obrotowy.*

1. Obrócić dolny uchwyt kabla do góry.
2. Całkowicie zdjąć kabel zasilający z haka na kabel.
3. Umieścić kabel w mocowaniach górnego i dolnego haka na kabel, aby podczas sprzątania nie najechać na kabel.

#### Rysunek E

### Napełnianie wodą

Wodę w zbiorniku można w każdej chwili uzupełnić.

### UWAGA

**Szkody materialne z powodu nieprawidłowego zamknięcia pokrywy albo niewłaściwego zamocowania zbiornika wody**

*Jeśli pokrywa zbiornika nie zostanie prawidłowo zamknięta albo zbiornik wody nie zostanie właściwie założony do urządzenia, może dojść do wycieku cieczy i uszkodzenia podłogi.*

*Gdy zbiornik wody jest napełniony, zwraca uwagę na prawidłowe zamknięcie pokrywy i właściwe zamocowanie zbiornika wody w urządzeniu.*

### UWAGA

#### Uszkodzenie urządzenia

*Nieodpowiednia woda może spowodować zatkanie dysz.*

*Nie używać wody kondensacyjnej z suszarki.*

*Nie stosować zebranej wody deszczowej.*

*Nie wlewać środków czyszczących ani innych dodatków (np. środków zapachowych).*

#### Wskazówka

*Podczas napełniania zbiornika wody musi znajdować się w nim wkład odkamieniający.*



### Napełnianie zbiornika wody bezpośrednio w urządzeniu

1. Przytrzymać urządzenie.
2. Otworzyć pokrywę zbiornika i napełnić zbiornik wodą bezpośrednio w urządzeniu wodociągową w ilości maks. 0,4 l.

#### Rysunek F

3. Zamknąć pokrywę zbiornika.

### Zdejmowanie zbiornika wody w celu napełnienia

1. Przytrzymać urządzenie.
2. Pociągnąć zbiornik wody za uchwyt pionowo do góry.
3. Otworzyć pokrywę zbiornika i napełnić zbiornik wodą wodociągową w ilości maks. 0,4 l.

#### Rysunek G

4. Zamknąć pokrywę zbiornika.
5. Włożyć zbiornik wody i docisnąć w dół do zatrzaśnięcia.

### Włączanie urządzenia

#### UWAGA

##### Uszkodzenia urządzenia i szkody materialne w wyniku przewrócenia urządzenia

Jeśli urządzenie nie zostanie odpowiednio zabezpieczone, podczas przerwy w pracy albo przechowywania może przewrócić się i ulec uszkodzeniu. Może też dojść do wycieku cieczy z urządzenia, która może uszkodzić podłogę.

Ustawić urządzenie z dyszą podłogową na twardym podłożu lub postawić uchwyt z zabezpieczeniem przed zsunieniem się pionowo przy wytrzymałej ścianie.

##### Wskazówka montażowa

Podczas 1. czyszczenia parą po wyjęciu i ponownym założeniu wkładu odkamieniającego wytwarzana para może być słaba lub nieregularna i mogą pojawiać się pojedyncze krople wody. Urządzenie wymaga krótkiego czasu rozruchu, podczas którego wkład odkamieniający wypełnia się wodą. Intensywność wydobywającego się strumienia pary stale rośnie, osiągając po ok. 50 sekundach wartość maksymalną.

##### Wskazówka

Należy pamiętać, że ustawiony powinien być przy tym poziom pary 2 (płytki ceramiczne / kamień), gdyż w przeciwnym wypadku czas rozruchu ulega wydłużeniu.

1. Ustawić urządzenie na stałym podłożu.

#### Rysunek H

2. Włożyć wtyczkę sieciową do gniazdka.

#### Rysunek I

3. Kontrolka miga na zmianę na czerwono.

#### Rysunek J

4. Po upływie ok. 30 sekund kontrolka świeci stale na zielono.

#### Rysunek K

Urządzenie jest gotowe do użycia.

### Regulacja ilości pary

Ustawienie ilości pary zależy od czyszczonej powierzchni.



##### Wskazówka

Regulacja ilości pary działa tylko w przypadku SC 2 Upright EasyFix. W przypadku KST 2 Upright dostępny jest tylko jeden poziom pary.

- Kilukrotnie naciskać znajdujący się na uchwycie przycisk ze strzałkami kierunku, aż wybrany zostanie żądany poziom pary.

#### Rysunek L

Do wyboru są 2 różne poziomy pary:

	Płytki ceramiczne/kamień – najwyższy poziomy pary
	Drewno – najniższy poziomy pary

##### Wskazówka

Po włączeniu urządzenia zawsze wybrany jest najwyższy poziomy pary (płytki ceramiczne/kamień).

- Po ustawieniu ilości pary nacisnąć dźwignię włącznika pary.

#### Rysunek M

### Uzupełnianie wody

##### Wskazówka

Poziom wody można kontrolować przez półprzezroczysty zbiornik świeżej wody.

Podczas wlewania wody wkład odkamieniający pozostaje zamocowany w urządzeniu.

- Otworzyć pokrywę zbiornika i napełnić zbiornik wody bezpośrednio w urządzeniu wodą wodociągową w ilości maks. 0,4 l.

#### Rysunek F

lub

- Wyjąć zbiornik wody, otworzyć pokrywę zbiornika i napełnić zbiornik wodą wodociągową w ilości maks. 0,4 l, patrz rozdział Napełnianie wodą.

#### Rysunek G

### Przerwanie pracy

#### UWAGA

##### Szkody materialne spowodowane przez kondensat/wilgoć

Po zakończeniu czyszczenia woda znajdująca się na ścierce podłogowej lub dyszy podłogowej/urządzeniu może uszkodzić podłogę.

Po zakończeniu czyszczenia zdjąć ścierkę podłogową i osuszyć dyszę podłogową/urządzenie.

Nie ustawiać i nie przechowywać urządzenia na wrażliwych podłogach.

Aby oszczędzać energię, zalecamy wyłączenie urządzenia w przypadku przerw w pracy trwających dłużej niż 20 minut.

1. Odłączyć wtyczkę od gniazdka.

#### Rysunek N

### Wyłączanie urządzenia

1. Odłączyć wtyczkę od gniazdka.

#### Rysunek N

#### UWAGA

##### Uszkodzenie urządzenia z powodu zepsucia się wody

Jeśli urządzenie nie będzie używane przez czas dłuższy niż 2 miesiące, woda w zbiorniku może się zepsuć. Przed dłuższymi przerwami w eksploatacji opróżnić zbiornik wody.

2. Opróżnianie zbiornika wody, patrz rozdział Opróżnianie zbiornika wody.

#### Rysunek O

### Przechowywanie urządzenia

1. Zdejmowanie ścierki podłogowej, patrz rozdział Dysza podłogowa.

#### Rysunek C

2. Usunąć wilgoć z dyszy podłogowej/urządzenia.

3. Nawinać kabel zasilający na dolny i górny hak na kabel.

#### **Rysunek P**

4. Przechowywać urządzenie w pozycji pionowej na stabilnym podłożu lub ustawione przy ścianie.

#### **Rysunek H**

5. Przechowywać urządzenie w suchym miejscu zabezpieczonym przed mrozem.

## **Ważne zasady użytkowania**

### **Czyszczenie powierzchni dna**

Zalecamy zamiecenie lub odkurzenie dna przed rozpoczęciem użytkowania urządzenia. W ten sposób jeszcze przed rozpoczęciem czyszczenia na makro z dna zostają usunięte zabrudzenia i luźne drobiny.

### **Czyszczenie powierzchni powlekanych lub lakierowanych**

#### **UWAGA**

##### **Powierzchnie uszkodzone**

*Para może spowodować oddzielenie wosku, poliry mebli, powłok z tworzyw sztucznych lub farby i doklejk z krawędzi.*

*Nie należy kierować strumienia pary na oklejone krawędzie, gdyż może to spowodować oddzielenie się doklejk.*

*Nie używać urządzenia do czyszczenia niepowlekanych podłóg drewnianych lub parkietów.*

*Nie używać urządzenia do czyszczenia powierzchni lakierowanych lub z powłoką z tworzywa sztucznego, np. mebli kuchennych lub domowych, drzwi lub parkietów.*

## **Zastosowanie wyposażenia**

### **Dysza podłogowa**

Dysza podłogowa nadaje się do czyszczenia podłóg wykonanych z materiałów zmywalnych, np. posadzek kamiennych, płytek ceramicznych i podłóg z PCV, a także powlekanych podłóg drewnianych, takich jak parkiety i podłogi laminowane.

#### **UWAGA**

##### **Uszkodzenie spowodowane działaniem pary**

Wysoka temperatura i działanie pary mogą spowodować uszkodzenia.

Przed rozpoczęciem użytkowania sprawdzić odporność na wysoką temperaturę i działanie pary w niewidocznym miejscu przy użyciu małej ilości pary.

W przypadku czyszczenia powlekanych podłóg drewnianych należy wybrać poziom pary dla drewna i nie kierować strumienia pary przez dłuższy czas w to samo miejsce.

##### **Wskazówka**

Pozostałości środka do czyszczenia lub emulsji pielęgnacyjnej na czyszczonej powierzchni mogą być podczas czyszczenia parą przyczyną powstawania smug, które jednak znikają po kilkakrotnym użyciu.

#### **⚠ OSTROŻNIE**

##### **Poparzenia stóp**

Podczas czyszczenia parą dysza podłogowa/ścierka podłogowa nagrzewa się.

Podczas zdejmowania ścierki podłogowej może kapać gorąca woda.

Podczas używania i zdejmowania dyszy podłogowej/ścierki podłogowej należy nosić odpowiednie obuwie. Zamocować ścierkę podłogową na dyszy podłogowej, patrz rozdział *Montaż ścierki podłogowej*

### **Ścierka podłogowa z mikrofibry**

Ścierka podłogowa z mikrofibry nadaje się do czyszczenia posadzek kamiennych, płytek ceramicznych i podłóg z PCV, a także powlekanych podłóg drewnianych, takich jak parkiety i podłogi laminowane.

### **Ścierka podłogowa o wysokiej ścierności**

Ścierka podłogowa o wysokiej ścierności jest przeznaczona do czyszczenia podłóg wykonanych z wytrzymałych materiałów, np. posadzek kamiennych i płytek ceramicznych.

#### **UWAGA**

##### **Uszkodzenie podłogi**

*Ścierka podłogowa o wysokiej ścierności może uszkodzić wrażliwe podłogi i powierzchnie.*

*Nie używać ścierki podłogowej o wysokiej ścierności do czyszczenia powierzchni drewnianych.*

*Ścierki o wysokiej ścierności nie można używać w połączeniu z nakładką do dywanów.*

### **Zdejmowanie ścierki do podłóg**

1. Ustawić stopę na przeznaczonej do tego wypustce ścierki do podłóg i podnieść dyszę podłogową w górę.

#### **Rysunek C**

##### **Wskazówka**

*Na początku taśma ścierki do podłóg jest bardzo mocna i trudno ją odcepić od dyszy podłogowej. Po kilkakrotnym użyciu i umyciu ścierki do podłóg można ją łatwo odcepić od dyszy podłogowej i oferuje ona optymalną przyczepność.*

### **Zdejmowanie dyszy podłogowej z urządzenia podstawowego**

#### **UWAGA**

##### **Szkody materialne z powodu niestabilności urządzenia**

*Zdjęcie dyszy podłogowej powoduje, że urządzenie staje się niestabilne. W efekcie urządzenie może się przewrócić i uszkodzić podłogę.*

*Po zamontowaniu nie zdejmować dyszy podłogowej z urządzenia podstawowego.*

*Dyszę podłogową można zdjąć tylko w przypadku wysyłki urządzenia do serwisu.*

1. Odłączyć wtyczkę od gniazdka.

#### **Rysunek N**

2. Opróżnić zbiornik wody.

#### **Rysunek O**

3. Przytrzymać urządzenie za uchwyt.
4. Nacisnąć przycisk odblokowujący dyszę podłogową.
5. Dysza podłogowa odłącza się od urządzenia i można ją zdjąć.

#### **Rysunek Q**

6. Bezpiecznie przechowywać urządzenie w pozycji leżącej.

## **Czyszczenie i konserwacja**

### **Opróżnianie zbiornika wody**

#### **UWAGA**

##### **Uszkodzenie urządzenia z powodu zepsucia się wody**

*Jeśli urządzenie nie jest używane przez dłużej niż 2 miesiące, woda w zbiorniku może się zepsuć.*

*Opróżnić zbiornik wody przed przerwą w eksploatacji.*

1. Odłączyć wtyczkę od gniazdka.

#### **Rysunek N**

- Zdjąć pokrywę zbiornika.
- Wyjąć wkład odkamieniający.
- Opróżnić zbiornik wody.

#### Rysunek O

### Wymiana wkładu odkamieniającego

#### UWAGA

**Uszkodzenie urządzenia i skrócona żywotność**  
Nieprzebrnięcie okresów wymiany (wskazanie kontrolki) naboju odkamieniającego może doprowadzić do uszkodzenia urządzenia i skrócenia jego żywotności. Przestrzegać okresów wymiany (wskazanie kontrolki).

#### Wskazówka

Działanie wkładu odkamieniającego aktywuje się, gdy zbiornik zostanie napełniony wodą i urządzenie zostanie uruchomione. Osad kamienny, który znajduje się w wodzie, jest wylapywany przez granulat we wkładzie odkamieniającym. Dodatkowe odkamienianie nie jest konieczne.

#### Wskazówka

Granulat we wkładzie odkamieniającym może zmieniać kolor po kontakcie z wodą, co jest związane z zawartością minerałów w wodzie. Ta zmiana koloru jest nieszkodliwa i nie ma negatywnego wpływu na urządzenie, czyszczenie ani działanie wkładu odkamieniającego.

#### Kontrolka pod koniec okresu żywotności

Kontrolka informuje o tym, kiedy należy wymienić wkład odkamieniający.

- Na 1 godzinę przed upływem okresu żywotności kontrolka zaczyna migać na czerwono.

#### Rysunek R

- Po upływie okresu żywotności wkładu odkamieniającego kontrolka szybko miga. Pompa automatycznie się wyłącza (brak pary wodnej), aby uniknąć uszkodzenia urządzenia.

#### Zakładanie wkładu odkamieniającego

#### UWAGA

##### Uszkodzenie urządzenia

Ponowne włożenie zużytego naboju odkamieniającego może spowodować uszkodzenie urządzenia.

Należy starannie wykonywać prace, aby zapobiec pomyślnemu naboju.

##### Wskazówka montażowa

Podczas 1. czyszczenia parą po wyjęciu i ponownym założeniu wkładu odkamieniającego wytwarzana para może być słaba lub nieregularna i mogą pojawiać się pojedyncze krople wody. Urządzenie wymaga krótkiego czasu rozruchu, podczas którego wkład odkamieniający wypełnia się wodą. Intensywność wydobywającego się strumienia pary stale rośnie, osiągając po ok. 50 sekundach wartość maksymalną.

#### Wskazówka

Wyjęcie zbiornika wody umożliwi łatwiejsze wyjęcie i ponowne założenie wkładu odkamieniającego.

- Odłączyć wtyczkę od gniazdka.

#### Rysunek N

- Zdjąć pokrywę zbiornika.
- Wyjąć wkład odkamieniający.
- Założyć nowy wkład odkamieniający i docisnąć w celu zamocowania.

#### Rysunek S

- Nacisnąć dźwignię wyłącznika pary i włożyć wtyczkę sieciową do gniazdka.
- Nacisnąć dźwignię wyłącznika pary i przytrzymać przez 7 sekund.

#### Rysunek T

- Po pomyślnym zresetowaniu urządzenie miga dwukrotnie na zielono, a następnie przechodzi w tryb nagrzewania.
- Przytrzymać dźwignię wyłącznika pary przez ok. 50 sekund, aby odpowiedzieć wkład odkamieniający.

### Konserwacja osprzętu

(osprzęt w zależności od zakresu dostawy)

#### Wskazówka

Ścierek z mikrofibry nie wolno suszyć w suszarkach bębnowych.

#### Wskazówka

Należy przestrzegać instrukcji prania ścierek, zamieszczonych na etykiecie. Nie należy stosować płynu do płukania tkanin, aby ścierki mogły dobrze wchłaniać zabrudzenia.

- Ścierki podłogowe można prać w pralce w temperaturze maksymalnie 60°C.

### Pomoc w przypadku usterek

Usterki mają często proste przyczyny, które można usunąć samodzielnie, korzystając z poniższego przeglądu. W razie wątpliwości lub wystąpienia usterek innych niż wymienione należy skontaktować się z autoryzowanym serwisem.

#### ⚠ OSTRZEŻENIE

##### Niebezpieczeństwo porażenia prądem i oparzenia

Dopóki urządzenie jest podłączone do zasilania lub jeśli jeszcze nie ostygło, usuwanie usterek wiąże się z niebezpieczeństwem.

Odłączyć wtyczkę sieciową.

Poczekać, aż urządzenie ostygnie.

##### Brak/mała ilość pary mimo wystarczającej ilości wody w zbiorniku

Brak wkładu odkamieniającego lub został on założony niewłaściwie.

- Założyć wkład odkamieniający i/lub sprawdzić, czy wkład odkamieniający jest prawidłowo zamocowany w zbiorniku, ewentualnie ponownie docisnąć.

Wkład odkamieniający został wyjęty w trakcie wlewania wody i/lub założono nowy wkład odkamieniający.

- W trakcie napełniania zawsze pozostawiać wkład odkamieniający w zbiorniku wody.
- Przytrzymać dźwignię wyłącznika pary wciśniętą. Po upływie ok. 50 sekund dostępna jest pełna moc parowania.

##### Kontrolka miga regularnie na czerwono

Okres żywotności wkładu odkamieniającego wkrótce się skończy.

- Założyć nowy wkład odkamieniający, patrz rozdział Zakładanie wkładu odkamieniającego.

##### Brak pary mimo wystarczającej ilości wody w zbiorniku. Kontrolka miga szybko na czerwono.

Okres żywotności wkładu odkamieniającego dobiegł końca.

- Założyć nowy wkład odkamieniający, patrz rozdział Zakładanie wkładu odkamieniającego.

Jeśli nowy wkład odkamieniający został już założony, a ten błąd nadal występuje, prawdopodobnie resetowanie nie zostało przeprowadzone prawidłowo. Wykonać poniższe czynności w celu zresetowania:

- Odłączyć wtyczkę od gniazdka.
- Przytrzymać dźwignię wyłącznika pary wciśniętą.
- Podłączyć wtyczkę sieciową i przytrzymać dźwignię pary przez 7 sekund, aż kontrolki migają dwukrotnie na zielono. Patrz rozdział Wymiana wkładu odkamieniającego.

## Gwarancja

W każdym kraju obowiązują warunki gwarancji określone przez dystrybutora urządzeń Kärcher. Ewentualne usterek urzędzenia usuwane są w okresie gwarancji bezpłatnie, o ile spowodowane są błędem materiałowym lub produkcyjnym. W sprawach napraw gwarancyjnych prosimy kierować się z dowodem zakupu do dystrybutora lub do autoryzowanego punktu serwisowego.

(Adres znajduje się na odwrocie)

## Dane techniczne



		SC 2 Upright	KST 2 Upright
<b>Przyłącze elektryczne</b>			
Napięcie	V	220-240	220-240
Faza	~	1	1
Częstotliwość	Hz	50-60	50-60
Stopień ochrony		IPX4	IPX4
Klasa ochrony		I	I
<b>Wydajność urządzenia</b>			
Moc grzewcza	W	1600	1600
Czas rozgrzewania	Se-kundy	30	30
Ciągłe wytwarzanie pary	g/min	38	38
<b>Ilość napełnienia</b>			
Zbiornik wody	l	0,4	0,4
<b>Wymiary i masa</b>			
Ciężar (bez akcesoriów)	kg	2,7	2,7
Długość	mm	314	314
Szerokość	mm	199	199
Wysokość	mm	1185	1185

Zmiany techniczne zastrzeżone.

## Tartalom

Általános utasítások .....	84
Rendeltetészerű alkalmazás .....	84
Környezetvédelem .....	84
Tartozékok és pótalkatrészek .....	84
Szállított tartozékok .....	84
Biztonsági berendezések .....	84
A készülék leírása .....	85
Szerelés .....	85
Első üzembe helyezés .....	85
Üzemeltetés .....	85
Fontos alkalmazási utasítások .....	87
A tartozékok használata .....	87
Ápolás és karbantartás .....	87
Üzemzavarok elhárítása .....	88
Garancia .....	88
Műszaki adatok .....	89

## Általános utasítások

  A készülék első használata előtt olvassa el az eredeti kezelési útmutatót és a mellékelt biztonsági tanácsokat. Ezeknek megfelelően járjon el.

Örízze meg mindkét tájékoztatót későbbi használatra vagy a következő tulajdonos számára.

## Rendeltetészerű alkalmazás

A készülék kizárólag magánháztartásban használható egyenletes felületű, kemény padló (például kőpadló, csempé- és PVC-padló, valamint szigetelt fa padló, például parketta és laminált padló) tisztítására, amely ellenáll a készülék magas hőmérsékletének, nyomásának és páratartalmának. Ne tisztítson vízre érzékeny felületeket, például kezeletlen parafa padlót (a nedvesség bejuthat, és károsíthatja a padlót). Tisztítószer nem szükséges.

## Környezetvédelem



A csomagolóanyag újrahasznosítható. Kérjük, környezetbarát módon semmisítse meg a csomagolást.



Az elektromos és elektronikus készülékek értékes újrahasznosítható anyagokat és gyakran olyan alkatrészeket tartalmaznak, mint az elemek, akkumulátorok vagy olaj, amelyek helytelen

kezelés vagy ártalmatlanítás esetén veszélyeztethetik az egészséget és a környezetet. Ezek az alkotóelemek azonban a készülék rendeltetészerű üzemeléséhez szükségesek. Az ezzel a szimbólummal jelölt készülékeket nem szabad a háztartási hulladékkal együtt megsemmisíteni.

## Összetevőkre vonatkozó utasítások (REACH)

Az összetevőkre vonatkozó aktuális információkat itt találja: [www.kaercher.de/REACH](http://www.kaercher.de/REACH)

## Tartozékok és pótalkatrészek

Csak eredeti tartozékokat és eredeti pótalkatrészt alkalmazzon; ezek garantálják a készülék biztonságos és zavartalan üzemelését.

A tartozékokra és pótalkatrészekre vonatkozóan információkat itt talál: [www.kaercher.com](http://www.kaercher.com).

## Szállított tartozékok

A készülékkel szállított tartozékok fel vannak tüntetve a csomagoláson. Kicsomagolásnál ellenőrizze, hogy megvan-e minden tartozék. Hiányzó tartozékok vagy szállítási sérülések esetén kérjük, értesítse a kereskedőt.

## Biztonsági berendezések







### VIGYÁZAT

**Hiányzó vagy módosított biztonsági berendezések**  
A biztonsági berendezések az Ön védelmét szolgálják. A biztonsági berendezéseket ne módosítsa és ne mellőzze használatukat.

## Szimbólumok a készüléken

(készüléktípusról függően)

	Égési sérülés veszélye, a készülék felülete üzem közben felforrósodik
	Gőz általi leforrás veszélye
 	Olvassa el a használati utasítást

## Biztonsági szelep

Ha meghibásodás során túlnyomás keletkezik, akkor egy biztonsági szelep gondoskodik a nyomás környezetbe történő leadásáról.

## Olvadóbiztosító

Az olvadóbiztosító megakadályozza a készülék túlmelegedését. Ha a készülék túlmelegszik, akkor az olvadóbiztosító leválasztja a készüléket a hálózatról.

A készülék ismételt üzembe helyezése előtt forduljon az illetékes KÄRCHER ügyfélszolgálathoz.

## A készülék leírása

A használati utasításban a maximális felszereltséget ismertetjük. Modelltől függően a szállított tartozékoknál különbségek figyelhetők meg (lásd a csomagolást).

Lásd az ábrákat tartalmazó oldalon.

### Ábra A

- ① Gőzfokozat kijelzése
- ② A gőzszint beállítására szolgáló gomb
- ③ SC 2 függőleges irányító lámpa: 1. gőzfokozat - Fa Váltakozva vörösen villog - Hálózati feszültség adott, a készülék felfűt  
Folyamatosan zölden világít - az eszköz üzemkész  
Gyorsan villog - jelzi, hogy a vízkömentesítő patron ki kell cserélni. A vízkömentesítő patron cseréjéhez lásd a következő fejezetet: *Cserélje ki a vízkömentesítő patron*.
- ④ SC 2 függőleges irányító lámpa: 2. gőzfokozat - Csempel/ő  
Váltakozva vörösen villog - Hálózati feszültség adott, a készülék felfűt  
Folyamatosan zölden világít - az eszköz üzemkész  
Gyorsan villog - jelzi, hogy a vízkömentesítő patron ki kell cserélni. A vízkömentesítő patron cseréjéhez lásd a következő fejezetet: *Cserélje ki a vízkömentesítő patron*.
- ⑤ KST 2 függőleges irányító lámpa
- ⑥ Kézi fogantyú
- ⑦ Fali siklást akadályozó markolat
- ⑧ Gőzkar
- ⑨ Kábeltartó kábelrögzítésel
- ⑩ Vízkömentesítő patron
- ⑪ A vízbetöltő nyílás
- ⑫ Vízartály tartályfedéllel és fogóval
- ⑬ Hálózati csatlakozó vezeték hálózati dugasszal
- ⑭ Reteszelés feloldó billentyű a padlótisztító fejhez
- ⑮ Padlótisztító fej
- ⑯ Tépőzár
- ⑰ Mikroszálás felmosókendő (1 darab)
- ⑱ \* Abrázív felmosókendő (1 darab)

\* opcionális

## Szerelés

### A padlótisztító fej felszerelése

1. Fogja meg a készüléket a kézi fogantyúnál.
2. Az alapkészülék alsó részét csatlakoztassa a padlókeféhez kattanásig.

### Ábra B

### Helyezze fel a felmosókendőt

1. Rögzítse a felmosókendőt a padlótisztító fejhez.
  - a A felmosókendőt a tépőzárral felfelé fedtesse a padlóra.
  - b A padlótisztító fejet enyhe nyomással helyezze a felmosókendőre.

### Ábra C

A felmosókendő tépőzárral rögzül a padlótisztító fejhez.

## Első üzembe helyezés

### FIGYELEM

**A készülék károsodása vízkövesedés miatt**

*Egyszerre mindig csak egy vízkömentesítő patronnal dolgozzon.*

1. Helyezze a vízartályba a vízkömentesítő patron, majd nyomja be ütközésig.

### Ábra D

### Beszerezési utasítás

1. Ha kivételt és a vízkömentesítő patron visszahelyezését követően gőzölés jelentkezik, akkor a gőzölőket gyenge vagy rendszertelen lehet, és különálló vízcseppek távozhatnak belőle. Az eszköznek rövid időre van szüksége, amíg a vízkömentesítő patron megtelik vízzel. A kiáramló gőzmennyiség folyamatosan emelkedik, míg kb. 50 másodperc elteltével eléri a maximális gőzmennyiséget.

### Megjegyzés

Ügyeljen arra, hogy a 2-as gőzfokozat (csempel / kő) legyen beállítva, mivel máskülönben hosszabb lesz a bejáratási időtartam.

## Üzemeltetés

### A hálózati kábel letekerése

### ⚠ FIGYELMEZTETÉS

#### Áramütésveszély

Ha a hálózati tápkábel nincs teljesen letekerve, fennáll annak a veszélye, hogy túlbecsülik a hosszát és megsérül. Mindig tekerje le teljesen a hálózati tápkábelt.

#### Megjegyzés

Alsó kábeltartó 360°-ban elforgatható a kábel levételéhez. A felső kábeltartó nem forgatható el.

1. Forgassa az alsó kábeltartót felfelé.
2. A hálózati tápkábelt vegye le teljesen a kábelakasztóról.
3. Rögzítse a kábelt a felső vagy alsó kábeltartó rögzítésével, hogy ne jöhessen le a tisztítási munkálatok során.

### Ábra E

### Víz betöltése

A vízartály bármikor feltölthető.

### FIGYELEM

**A nem lezárt tartályfedél vagy nem rögzített vízartály miatti anyagi károk keletkezhetnek.**

Ha a tartályfedél nincs rendesen lezárva, vagy a vízartály nincs megfelelően behelyezve a készülékbe, akkor a folyadék kifolyhat, ami a padlóburkolat károsodását okozhatja.

Győződjön meg arról, hogy teli víztartály esetén a tartály fedele megfelelően zárva van és a víztartály szilárdan van a készülékben.

## FIGYELEM

### A készülékben keletkezett kár

A nem megfelelő víz miatt eldugulhatnak a fűvókák.

Ne töltson bele kondenzvizet a szárítógépből.

Ne töltson bele összegyűjtött esővizet.

Ne töltson be tisztítószert vagy más adalékot (pl. illatosítót).

### Megjegyzés

A víztartály megtöltésekor a vízkömentesítő patronnak a készülékben kell lennie.

#### A víztartály feltöltése a készüléken

1. Tartsa meg a készüléket.
2. Nyissa ki a víztartály fedelét, és közvetlenül a készülékben töltsse fel a víztartályt max. 0,5 liternyi vezetékes vízzel.

#### Ábra F

3. Zárja a víztartály fedelét.

#### A víztartály levétele feltöltéshez

1. Tartsa meg a készüléket.
2. A víztartályt a fogantyúnál fogva húzza függőlegesen felfelé.

3. Nyissa ki a víztartály fedelét, majd töltsse fel max. 0,4 l vezetékes vízzel.

#### Ábra G

4. Zárja a víztartály fedelét.
5. Helyezze be a víztartályt és nyomja lefelé, amíg be nem kattann.

#### Kapcsolja be a készüléket

## FIGYELEM

### A készülék sérülésének és anyagi károk keletkezésének veszélye a készülék felbillenése miatt

A nem megfelelő biztosítás miatt az egység leeshet és károsodhat munkaleállás vagy tárolás során. A folyadék kifolyhat, ami a padlóburkolat károsodását okozhatja. Helyezze a készüléket a padlókéfével egy szilárd felületre vagy a fali siklást akadályozó markolattal ellátott fogantyúval függőlegesen helyzetben egy szilárd falra.

### Beszereleési utasítás

1. Ha kivételt és a vízkömentesítő patron visszahelyezését követően gőzölés jelentkezik, akkor a gőzöket gyenge vagy rendszertelen lehet, és különálló vízcseppek távozhatnak belőle. Az eszköznek rövid időre van szüksége, amíg a vízkömentesítő patron megtelik vízzel. A kiáramló gőzmennyiség folyamatosan emelkedik, míg kb. 50 másodperc elteltével eléri a maximális gőzmennyiséget.

### Megjegyzés

Ügyeljen arra, hogy a 2-as gőzfokozat (csempé / kő) legyen beállítva, mivel máskülönbben hosszabb lesz a bejáratási időtartam.

1. Állítsa a készüléket szilárd talajra.

#### Ábra H

2. Csatlakoztassa a hálózati dugaszt egy aljzathoz.

#### Ábra I

3. A jelzőlámpa felváltva pirosan villog.

#### Ábra J

4. Az ellenőrzőlámpa kb. 30 másodperc elteltével folyamatosan zölden kezd villogítani.

#### Ábra K

A készülék használatra kész.

## A gőzmennyiség szabályozása

A gőzmennyiség beállítása a tisztítandó felülettől függ.



### Megjegyzés

A gőz mennyiségének szabályozása csak az SC 2 Upright EasyFix esetén működik. Csak egy gőzszint áll rendelkezésre a KST 2 Upright számára.

- Nyomja meg a gombot ismétlődően a fogantyún látható nyilakkal, amíg ki nem választja a kívánt gőzszintet.

#### Ábra L

A következő 2 gőzfokozat választható:

	Csempé / kő - legmagasabb gőzszint
	Fa - legalacsonyabb gőzszint

### Megjegyzés

A készülék bekapcsolása után mindig a legmagasabb gőzszint (csempé / kő) kerül kiválasztásra.

- A gőzmennyiség beállítása után nyomja meg a gőzkart.

#### Ábra M

## Víz utántöltése

### Megjegyzés

A vízszint a félig átlátszó frissvíztartályon keresztül látható.

A víz utántöltése során a vízkömentesítő patron a készülékben rögzítve marad.

- Nyissa ki a víztartály fedelét, és közvetlenül a készülékben töltsse fel a víztartályt max. 0,5 liternyi vezetékes vízzel.

#### Ábra F

vagy

- Vegye ki a víztartályt, nyissa ki a víztartály fedelét, majd töltsse fel max. 0,4 l vezetékes vízzel, lásd a következő fejezetet Víz betöltése.

#### Ábra G

## Az üzem megszakítása

## FIGYELEM

### A kondenzátum/nedvesség okozta anyagi kár

A tisztítás után a felmosókendőn vagy a padlótisztító fején / készülékben lévő nedvesség károsíthatja a padlóburkolatot.

Tisztítás után vegye le a felmosókendőt, és szárítsa meg a padlótisztító fejet / készüléket.

Ne helyezze és ne tárolja a készüléket érzékeny felületre.

Az energiatakarékosság érdekében javasoljuk, hogy a készüléket 20 percnél hosszabb üzemszünetek esetén kapcsolja ki.

1. Húzza ki a hálózati dugaszcsatlakozót az aljzathoz.

#### Ábra N

## A készülék kikapcsolása

1. Húzza ki a hálózati dugaszcsatlakozót az aljzathoz.

#### Ábra N

## FIGYELEM

### A készülék károsodása romlott víz miatt

Ha a készüléket 2 hónapnál hosszabb ideig nem használja, akkor a tartályban lévő víz megromolhat.

A víztartályt mindig ürítse ki hosszabb üzemszünetek előtt.

2. Víz tartály kiürítése, lásd a következő fejezetet **Üritse le a víztartályt.**

**Ábra O**

### A készülék tárolása

1. A felmosókendő eltávolítása, lásd a következő fejezetet **Padlótisztító fej.**  
**Ábra C**
2. Távolítsa el a nedvességet a padlótisztító fejről / készülékről.
3. Tekerje a hálózati tápkábelt az alsó és a felső kábelakasztóra.  
**Ábra P**
4. A készüléket függőleges helyzetben, szilárd felületen vagy falon tárolja.  
**Ábra H**
5. Tárolja a készüléket száraz, fagymentes helyen.

## Fontos alkalmazási utasítások

### A padlófelületek tisztítása

Javasoljuk, hogy a padlót seperje fel vagy porszívózza fel a készülék használata előtt. Így a padló már a nedves tisztítás előtt mentesíthető a szennyeződésekől és laza részecskéktől.

### Bevonatok vagy lakkozott felületek tisztítása

#### FIGYELEM

##### Sérült felületek

A gőz feloldhatja a viaszt, bútorpoltírt, műanyag bevonatot vagy festéket és az élek ragasztását.

Ne irányítsa a gőzt ragasztott élekre, mivel a ragasztás feloldódhat.

Ne használja a készüléket lakkozatlan fapadló vagy parketták tisztítására.

Ne használja a készüléket lakkozott vagy műanyagbevonatú felületek tisztítására, pl. a konyha és nappali bútorzata, ajtók vagy parketta tisztítására.

## A tartozékok használata

### Padlótisztító fej

A padlótisztító fej lemosható padlóburkolatok, pl. kőpadlók, csempék és PVC-padlók, valamint szigetelt fapadlók, pl. parketta és laminált padló tisztítására alkalmas.

#### FIGYELEM

##### Károsodások gőz hatására

A hőség és gőzhatás károkat okozhatnak.

Alkalmazás előtt a legkisebb gőzmennyiséggel ellenőrizze a szőnyeg félreeső helyén a hőtűrő képességet és a gőzhatást.

A szigetelt fa padlót az előre beállított fa fokozattal gőzölje, és soha ne hagyja sokáig ugyanazon a helyen.

##### Mejlegjézés

A tisztítandó felületen lévő tisztítószermaradványok vagy ápolószerek a gőztisztítás során buborékokat okozhatnak, amelyek többszöri alkalmazás során eltűnnek.

#### ⚠ VIGYÁZAT

##### A láb égési sérülései

A padlókefe / felmosókendő felmelegszik a gőzölés során.

A felmosókendő eltávolításakor forróvíz csepeghet le.

A padlókefét/felmosókendőt csak megfelelő lábbeliben üzemeltesse és távolítsa el.

A felmosókendő rögzítése a padlótisztító fejen, lásd a következő fejezetet **Helyezze fel a felmosókendőt**

### Mikroszálás felmosókendő

A mikroszálás felmosókendő köpadlók, csempék és PVC-padlók, valamint szigetelt fapadlók, pl. parketta és laminált padló tisztítására alkalmas.

### Abrazív padlókendő

Az abrazív padlókendő alkalmas nem érzékeny padlók, például cseme vagy kő tisztítására.

#### FIGYELEM

##### A padlóburkolatok károsodása

Az abrazív padlókendő az érzékeny padlóburkolat, ill. felületek károsodását okozhatja.

Az abrazív padlókendő nem alkalmazható fafelületek tisztítására.

Az abrazív kendő nem használható a szőnyegsimítóval.

### A felmosókendő levétele

1. Helyezze lábát a felmosókendő állítónyelvére, és emelje feléle a padlókefét.

**Ábra C**

#### Mejlegjézés

A felmosókendő tépőzárja kezdetben még nagyon erős, és esetleg nehezen távolítható el a padlókeferől. Többszöri használat, valamint a felmosókendő kimosása után könnyebben eltávolíthatóvá válik a padlókeferől, és eléri az optimális tapadást.

### A padlótisztító fej levétele az alapkészülekről

#### FIGYELEM

##### A készülék instabilitásából adódó anyagi károk

A készülék a padlótisztító fej eltávolításakor instabillá válik, felborulhat, ami a készülék és padlóburkolat károsodását okozhatja.

A beszerelés után ne távolítsa el a padlótisztító fejet az alapegységről.

Csak akkor távolítsa el a padlótisztító fejet, ha a készüléket üzembe helyezték.

1. Húzza ki a hálózati dugaszcsatlakozót az aljzatból.

**Ábra N**

2. Üritse ki a víztartályt.

**Ábra O**

3. Fogja meg a készüléket a fogantyúnál.
4. Nyomja meg a padlótisztító fej kireteszelőgombját.
5. A padlótisztító fej kilazul a készülékből és eltávolítható.

**Ábra Q**

6. A készüléket vízszintesen, biztonságosan tárolja.

## Apolás és karbantartás

### Üritse le a víztartályt

#### FIGYELEM

##### A készülék károsodása romlott víz miatt

Ha a készüléket 2 hónapnál hosszabb ideig nem használja, akkor a tartályban lévő víz megromolhat.

A víztartályt mindig ürítse ki üzemszünetek előtt.

1. Húzza ki a hálózati dugaszcsatlakozót az aljzatból.

**Ábra N**

2. Vegye ki a víztartály fedelét.
3. Vegye ki a vízkömentesítő patronát.
4. Üritse le a víztartályt.

**Ábra O**

### Cserélje ki a vízkömentesítő patronát

#### FIGYELEM

##### A készülék károsodása és rövidített élettartam

A vízkömentesítő patron cseréjére vonatkozó időközök (ellenőrzőlámpa kijelzése) figyelmen kívül hagyása mi-

att károsodhat a készülék, illetve lerövidülhet az élettartama.

Vegye figyelembe a cserére vonatkozó időközöket (ellenőrzőlámpa kijelzése).

### Megjegyzés

A vízkömentesítő patron vízkömentesítő hatása akkor aktíválódik, amint a tartályt feltölti vízzel és a készüléket üzembe helyezi. A vízkömentesítő patronban található granulátum felveszi a vízben található mészkövet. Kiegészítő vízkötelenítés nem szükséges.

### Megjegyzés

A vízkömentesítő patronban található granulátum a vízzel érintkezve elszíneződhet, amit a víz ásványianyag-tartalma okoz. Az elszíneződés ártalmatlan jelenség, és nem befolyásolja hátrányosan a készüléket, a tisztítási munkálatokat, vagy a vízkömentesítő patron működésének módját.

### Ellenőrzőlámpa az üzemidő végén

Az ellenőrzőlámpa azt mutatja, hogy mikor kell kicserélni a vízkömentesítő patronot.

- Az üzemidő lejárta előtt 1 órával az ellenőrzőlámpa pirosan villog.

#### Ábra R

- Amikor a vízköoldó patron futási ideje kimerült, a jelzőlámpa gyorsan villog. A szivattyú automatikusan kikapcsol (vízgőz nélkül), hogy elkerülje a készülék károsodását.

### Helyezze be a vízkömentesítő patronot

## FIGYELEM

### Készülékkárosodás

A készülék károsodhat, ha visszahelyezi az elhasznált vízkötelenítő patronot.

A patronok összekeverésének elkerülése érdekében körültekintően kell dolgozni.

### Beszerezési utasítás

1. Ha kivételt és a vízkömentesítő patron visszahelyezését követően gőzölés jelentkezik, akkor a gőzöket gyengye vagy rendszertelen lehet, és különálló vízcsapok távozhatnak belőle. Az eszköznnek rövid időre van szüksége, amíg a vízkömentesítő patron megtelik vízzel. A kiáramló gőzmennyiség folyamatosan emelkedik, míg kb. 50 másodperc elteltével eléri a maximális gőzmennyiséget.

### Megjegyzés

A víztartály eltávolításával a vízkömentesítő patron könnyebben kivehető és kicserélhető.

1. Húzza ki a hálózati dugaszcsatlakozót az aljzatból.

#### Ábra N

2. Vegye ki a víztartály fedelét.
3. Vegye ki a vízkömentesítő patronot.
4. Helyezze be az új vízkömentesítő patronot, majd nyomja be ütközésig.

#### Ábra S

5. Nyomja meg a gőzkart, és dugja be a dugót egy aljzatba.
6. Tartsa nyomva a gőzkart 7 másodpercig.

#### Ábra T

7. A sikeres visszaállítás után a készülék kétszer zölden villog, majd átvált fűtési üzemmódra.
8. Tartsa lenyomva kb. 50 másodpercig a gőzkart a vízkömentesítő patron légtelenítéséhez.

### A tartozékok ápolása

(Tartozék - a szállított tartozékok függvényében)

### Megjegyzés

A mikroszálás kendő nem alkalmas szárításhoz.

### Megjegyzés

A kendők mosásához vegye figyelembe a mosási címkén lévő útmutatót. Ne használjon öblítőszer, hogy a kendők jól felvehessék a szennyeződést.

1. A felmosókendőket maximum 60 °C-on mossa ki a mosógépben.

## Üzemzavarok elhárítása

Az üzemzavarok gyakran egyszerű okokra vezethetők vissza, amelyeket az alábbi áttekintés segítségével a kezelő maga is könnyen elháríthat. Kétség esetén vagy az itt meg nem nevezett üzemzavarok esetén, kérjük, forduljon a felhatalmazott ügyfélszolgálathoz.

## △ FIGYELMEZTÉS

### Áramütés és égési sérülés veszélye

Amíg a készülék csatlakoztatva van a villamos hálózatra vagy még nem hűlt le, kockázatos lehet a hibaelhárítás.

Húzza ki a hálózati dugaszt.

Hagyja lehűlni a készüléket.

### Nincs / kevés gőz, pedig a tartályban elegendő víz található

A vízkömentesítő patron nincs vagy rosszul van behelyezve.

- Helyezze be a vízkömentesítő patronot, és/vagy ellenőrizze, hogy a vízkömentesítő patron stabilan van-e a tartályban, és szükség esetén nyomja be újra.

A vízzel való feltöltés során a vízkömentesítő patron el lett távolítva és/vagy új vízkömentesítő patron lett behelyezve

- Feltöltés közben mindig hagyja a víztartályban a vízkömentesítő patronot.
- Folyamatosan tartsa lenyomva a gőzkart. A készülék kb. 50 másodperc elteltével eléri a teljes gőzteljesítményt.

### A jelzőlámpa rendszeres időközönként pirosan villog

Nemsokára lejár a vízkömentesítő patron üzemideje.

- Helyezzen be új vízkömentesítő patronot, lásd: *Helyezze be a vízkömentesítő patronot.*

### Nincs gőz, pedig a tartályban elegendő víz található

#### A jelzőlámpa gyorsan pirosan villog.

Lejárt a vízkömentesítő patron üzemideje

- Helyezzen be új vízkömentesítő patronot, lásd: *Helyezze be a vízkömentesítő patronot.*
- Ha egy új vízkömentesítő patronot már telepítettek, és ez a hiba továbbra is fennáll, az alaphelyzetbe állítási folyamat valószínűleg nem volt megfelelő. A visszaállításához kövesse az alábbi lépéseket:
  1. Húzza ki a hálózati dugaszcsatlakozót az aljzatból.
  2. Folyamatosan tartsa lenyomva a gőzkart.
  3. Dugja be a hálózati csatlakozót, és tartsa lenyomva a gőzkart 7 másodpercig, amíg a jelzőfény kétszer zölden villog. Lásd a következő fejezetet: *Cserélje ki a vízkömentesítő patronot.*

## Garancia

Minden országban az illetékes értékesítőnk által biztosított garanciális feltételek érvényesek. Amennyiben a garanciaidőn belül a készüléknél hibák merülnek fel, azokat díjmentesen orvosoljuk, ha az adott hibák anyag-, illetve gyártási hibák. Garanciális esetben kérjük, a számlával együtt forduljon forgalmazójához vagy a legközelebbi, arra jogosult ügyfélszolgálati irodához. (A cím a hátoldalon található)



## Műszaki adatok

		SC 2 Upright	KST 2 Upright
<b>Elektromos csatlakozás</b>			
Feszültség	V	220-240	220-240
Fázis	~	1	1
Frekvencia	Hz	50-60	50-60
Védettség		IPX4	IPX4
Érintésvédelmi osztály		I	I
<b>A készülék teljesítményre vonatkozó adatai</b>			
Fűtőtellelőmény	W	1600	1600
Felfűtési idő	Má- sod- perc	30	30
Folyamatos gőzölés	g/min	38	38
<b>Töltési mennyiség</b>			
Víztartály	l	0,4	0,4
<b>Méretek és súlyok</b>			
Súly (tartozékok nélkül)	kg	2,7	2,7
Hosszúság	mm	314	314
Szélesség	mm	199	199
Magasság	mm	1185	1185

A műszaki változtatások jogát fenntartjuk.

## Obsah

Obecné pokyny .....	89
Použití v souladu s určením .....	89
Ochrana životního prostředí .....	89
Příslušenství a náhradní díly .....	89
Rozsah dodávky .....	89
Bezpečnostní mechanismy .....	89
Popis přístroje .....	90
Montáž .....	90
První uvedení do provozu .....	90
Provoz .....	90
Důležité pokyny k použití přístroje .....	92
Používání příslušenství .....	92
Péče a údržba .....	92
Pomoc při poruchách .....	93
Záruka .....	93
Technické údaje .....	93

## Obecné pokyny



Před prvním použitím přístroje si přečtěte tento překlad originálního návodu k použití a přiložené

bezpečnostní pokyny. Řiďte se jimi.

Uschovejte obě příručky pro pozdější použití nebo pro dalšího vlastníka.

## Použití v souladu s určením

Přístroj používejte výhradně pro soukromou domácnost pro čištění rovinných tvrdých podlah (např. kamenné podlahy, dlažba a PVC podlahy, jakož i utěsněných dřevěných podlah, jako jsou parketové a laminátové podlahy), které odolají vysoké teplotě, tlaku a vlhkosti přístroje. Nečistěte povrchy choulostivé na vodu, jako

jsou neopracované korkové podlahy (vlhkost může proniknout dovnitř a podlahu poškodit).

Čisticí prostředky nejsou nutné.

## Ochrana životního prostředí



Obalové materiály jsou recyklovatelné. Obaly prosím likvidujte ekologickým způsobem.



Elektronické a elektronické přístroje obsahují hodnotné recyklovatelné materiály a často součástí, jako baterie, akumulátory nebo olej, které mohou při chybném zacházení nebo

likvidaci představovat potenciální nebezpečí pro lidské zdraví nebo pro životní prostředí. Pro řádný provoz přístroje jsou však tyto součásti nezbytné. Přístroje označené tímto symbolem se nesmí likvidovat s domovním odpadem.

## Upozornění k obsaženým látkám (REACH)

Aktuální informace k obsaženým látkám naleznete na stránkách: [www.kaercher.de/REACH](http://www.kaercher.de/REACH)

## Příslušenství a náhradní díly

Používejte pouze originální příslušenství a náhradní díly, které Vám zaručují bezpečný a bezporuchový provoz přístroje.

Informace o příslušenství a náhradních dílech naleznete na stránkách [www.kaercher.com](http://www.kaercher.com).

## Rozsah dodávky

Rozsah dodávky přístroje je vyobrazen na obalu. Při vybalení zkontrolujte úplnost obsahu. V případě chybějícího příslušenství nebo výskytu poškození při přepravě informujte prosím Vašeho prodejce.

## Bezpečnostní mechanismy

### ⚠ UPOZORNĚNÍ

#### Chybějící nebo pozměněné bezpečnostní mechanismy

Bezpečnostní mechanismy slouží pro vaši ochranu. Bezpečnostní mechanismy nikdy nepozměňujte ani nepřemostujte.

## Symbyly na přístroji

(V závislosti na typu přístroje)

	Nebezpečí popálení, povrch přístroje se během provozu silně zahřívá
	Nebezpečí opaření párou
	Čtěte návod k použití

## Pojistný ventil

Pokud by v případě poruchy vznikl nadměrně velký tlak, zajistí bezpečnostní ventil jeho vypuštění do okolí.

## Tavná pojistka

Tavná pojistka brání přehřátí přístroje. Když se přístroj přehřeje, odpojí ho tavná pojistka od sítě.

Před opětovným uvedením přístroje do provozu se obraťte na příslušný zákaznický servis KÄRCHER.

## Popis přístroje

Tento návod k použití obsahuje popis maximálního vybavení. V závislosti na daném modelu existují rozdíly v objemu dodávky (viz obal).

**Ilustrace viz strana s obrázky.**

### Ilustrace A

- ① Displej se zobrazením parních stupňů
- ② Tlačítko pro nastavení parních stupňů
- ③ Kontrolka SC 2 Upright: Parní stupeň 1 - dřevo  
Bliká střídavě červeně - napětí sítě je k dispozici a přístroj se zahřívá  
Svítlí trvale zeleně - přístroj je připraven k provozu  
Bliká rychle červeně - upozornění na potřebnou výměnu odvápňovací kartuše. Proveďte výměnu odvápňovací kartuší, viz kapitola *Výměna odvápňovací kartuše*.
- ④ Kontrolka SC 2 Upright: Parní stupeň 2 - dlažba / kámen  
Bliká střídavě červeně - napětí sítě je k dispozici a přístroj se zahřívá  
Svítlí trvale zeleně - přístroj je připraven k provozu  
Bliká rychle červeně - upozornění na potřebnou výměnu odvápňovací kartuše. Proveďte výměnu odvápňovací kartuší, viz kapitola *Výměna odvápňovací kartuše*.
- ⑤ Kontrolka KST 2
- ⑥ Rukojeť
- ⑦ Protiskluzová pojistka rukojeti
- ⑧ Páčkový spínač páry
- ⑨ Kabelový hák s fixací
- ⑩ Odvápňovací kartuše
- ⑪ Plnicí otvor pro vodu
- ⑫ Nádrž na vodu s víkem nádrže a držadlem
- ⑬ Síťové přívodní vedení se síťovou zástrčkou
- ⑭ Tlačítko na odjištění (odblokování) podlahové hubice
- ⑮ Podlahová hubice
- ⑯ Spojený suchý zip
- ⑰ Pad z mikrovlákn na podlahu (1 ks)
- ⑱ \* Abrazivní hadr na podlahu (1 ks)

\* volitelné příslušenství

## Montáž

### Montáž podlahové hubice

1. Přidržte pevně přístroj za rukojeť.
2. Připojte spodní část základní jednotky k podlahové hubici, až slyšitelně zaklapne.

### Ilustrace B

### Montáž hadru na vytírání

1. Hadr na vytírání připevněte k podlahové hubici.
  - a Hadr na vytírání na podlahu položte páskami na suchý zip směrem nahoru.
  - b Podlahovou hubici postavte mírným tlakem na hadr na vytírání.

### Ilustrace C

Hadr na vytírání se suchými zipy sám přichytí na podlahovou hubici.

## První uvedení do provozu

### POZOR

#### Poškození přístroje zavápněním

*Vždy pracujte s odvápňovací kartuší.*

1. Vložte odvápňovací kartuši do nádrže na vodu a zatlačte ji, až pevně dosedne.

### Ilustrace D

#### Pokyn k montáži

*Při 1. použití páry po vyjmutí a opětovném vložení odvápňovací kartuše může být vyvíjen páry slabé nebo nepravidelné a mohou unikat jednotlivé kapky vody. Přístroj potřebuje krátký čas záběhu, během kterého se odvápňovací kartuše naplní vodou. Množství unikající páry stále vzrůstá a maxima dosahuje asi po 50 sekundách.*

#### Upozornění

*Upozorňujeme, že je při tom nastavený parní stupeň 2 (dlažba / kámen), protože se jinak prodlužuje doba záběhu.*

## Provoz

### Odvíňte síťový kabel

#### ⚠ VAROVÁNÍ

##### Nebezpečí úrazu elektrickým proudem

*Pokud není síťový kabel zcela odvinut, existuje riziko, že dosah bude nadhodnocen a síťový kabel tak bude namáhán a poškozen.*

*Síťový kabel vždy úplně odvíňte.*

#### Upozornění

*Spodní držák kabelu lze otočit o 360° pro vyjmutí kabelu. Horní kabelový hák není otočný.*

1. Otočte spodní držák kabelu nahoru.
2. Síťový kabel úplně sejměte z kabelového háku.
3. Upevněte kabel ve fixaci horního nebo spodního kabelového háku, aby nedošlo k jeho přejetí během čištění.

### Ilustrace E

### Plnění vodou

Nádrž na vodu je možné kdykoli doplnit.

### POZOR

#### Věcné škody v důsledku neuzavřeného víka nádrže nebo nedostatečně pevně usazené nádrže na vodu

*Pokud není víko nádrže správně uzavřeno nebo nádrž na vodu není správně vložena do přístroje, může dojít k úniku kapaliny a k poškození podlahové krytiny.*

*Když je nádrž na vodu naplněná, dbejte na to, aby bylo víko nádrže bezpečně uzavřeno a nádrž na vodu byla pevně usazena v přístroji.*

### POZOR

#### Poškození přístroje

*Kvůli nevhodné vodě se mohou trysky ucpat.*

*Nedoplňujte kondenzační vodou ze sušičky prádla.*

*Nedoplňujte zachycenou dešťovou vodou.*

*Nedoplňujte do přístroje čisticí prostředky ani jiné přísady (např. vlně).*

#### Upozornění

*Při doplňování vody do nádrže na vodu musí být odvápňovací kartuše v nádrži na vodu.*

### Plnění nádrže na vodu přímo na přístroji

1. Přidržte pevně přístroj.

- Otevřete víko nádrže a nádrž na vodu doplňte přímo na přístroji vodou z vodovodního řádu max. 0,4 l.

#### Ilustrace F

- Zavřete víko nádrže.

#### Sejmutí nádrže na vodu pro doplnění

- Přidržte pevně přístroj.
- Nádrž na vodu vytáhněte za rukojeť svisle nahoru.
- Otevřete víko nádrže a doplňte vodou z vodovodního řádu max. 0,4 l.

#### Ilustrace G

- Zavřete víko nádrže.
- Vložte nádrž na vodu a zatlačte ji dolů, až zacvakne.

#### Zapnutí přístroje

### POZOR

#### Poškození přístroje a věcné škody převrácením

Při nedostatečném zajištění může při přerušení práce nebo skladování přístroj spadnout a poškodit se. Přítom může také dojít k úniku kapaliny a tím k poškození podlahové krytiny.

Přístroj postavte podlahovou tryskou na pevný povrch nebo jej opřete rukojetí s protiskluzovou pojistkou ve svislé poloze o pevnou stěnu.

#### Pokyn k montáži

Při 1. použití páry po vyjmutí a opětovném vložení odvápňovací kartuše může být vyvíjení páry slabé nebo nepravidelné a mohou unikat jednotlivé kapky vody. Přístroj potřebuje krátký čas záběhu, během kterého se odvápňovací kartuše naplní vodou. Množství unikající páry stále vzrůstá a maxima dosahuje asi po 50 sekundách.

#### Upozornění

Upozorňujeme, že je při tom nastavený parní stupeň 2 (dlažba / kámen), protože se jinak prodlužuje doba záběhu.

- Postavte přístroj na pevný podklad.
- Zastrčte síťovou zástrčku do zásuvky.
- Kontrolka střídavě bliká červeně.
- Cca za 30 sekund se kontrolka rozsvítí trvale zeleně.

#### Ilustrace K

Přístroj je připraven k použití.

#### Regulace množství páry

Nastavení množství páry se řídí povrchem, který se má vyčistit.



#### Upozornění

Regulace množství páry funguje pouze v případě modelu SC 2 Upright EasyFix. V případě modelu KST 2 Upright je k dispozici pouze jeden parní stupeň.

- Stiskněte opakovaně tlačítko se šípkami na rukojeti, dokud se nenavolí požadovaná úroveň páry.

#### Ilustrace L

Na výběr máte 2 různé parní stupně:

	Dlažba / kámen - nejvyšší parní stupeň
	Dřevo - nejnižší parní stupeň

#### Upozornění

Po zapnutí přístroje je vždy navolen maximální parní stupeň (dlažba / kámen).

- Po nastavení množství páry stiskněte spínač páry.

#### Ilustrace M

#### Doplnění vody

#### Upozornění

Hladinu vody je možno sledovat částečně transparentní stěnou nádrže na čistou vodu.

Při doplňování vody zůstává odvápňovací kartuše upevněná v přístroji.

- Otevřete víko nádrže a nádrž na vodu doplňte přímo na přístroji vodou z vodovodního řádu max. 0,4 l.

#### Ilustrace F

nebo

- Vyjměte nádrž na vodu, otevřete víko nádrže a doplňte vodou z vodovodního řádu max. 0,4 l, viz kapitola *Plnění vodou*.

#### Ilustrace G

#### Přerušení provozu

### POZOR

#### Poškození majetku vlivem kondenzátu / vlhkosti

Po čištění může vlhkost, která je na hadru na vytírání nebo na podlahové hubici / přístroji poškodit podlahovou krytinu.

Po čištění odstraňte hadr na vytírání a vysušte podlahovou hubici / přístroj.

Nestavte ani neuskładňujte přístroj na choulolistivé podlahy.

Pro úsporu energie doporučujeme přístroj při přestávkách v práci delších než 20 minut vypnout.

- Síťovou zástrčku vytáhněte ze zásuvky.

#### Ilustrace N

#### Vypnutí přístroje

- Síťovou zástrčku vytáhněte ze zásuvky.

#### Ilustrace N

### POZOR

#### Poškození přístroje zkazenou vodou

Pokud není přístroj déle než 2 měsíce používán, může se voda v nádrži zkazit.

Před delšími přestávkami v provozu vyprázdněte nádrž na vodu.

- Vyprázdnění nádrže na vodu, viz kapitola *Vyprázdnění nádrže na vodu*.

#### Ilustrace O

#### Uložení přístroje

- Vyjmutí hadru na vytírání, viz kapitola *Podlahová hubice*.
- Odstraňte vlhkost z podlahové hubice / přístroje.
- Síťový kabel navíňte okolo spodního i horního kabelového háku.
- Přístroj uchovávejte ve svislé poloze na pevném podkladu nebo u stěny.
- Přístroj uložte na suchém místě zabezpečeném proti mrazu.

## Důležité pokyny k použití přístroje

### Čištění podlahových ploch

Před použitím přístroje doporučujeme podlahu zamést nebo vysát. Tím se podlaha již před vlhkým čištěním zbaví volných částicek nečistot.

### Čištění povrchů opatřených nátěry nebo lakem

#### POZOR

##### Poškozené povrchy

Pár může z hran uvolňovat vosk, leštidlo na nábytek, plastové povlaky nebo barvy a náklížky.

Nesměřujte páru na hrany s náklížky, protože by se náklížek mohl uvolnit.

Nepoužívejte přístroj k čištění nelakovaného dřeva a parketových podlah.

Nepoužívejte přístroj k čištění lakovaných povrchů ani povrchů s plastovou povrchovou vrstvou, jako je např. kuchyňský a bytový nábytek, dveře a parkety.

## Používání příslušenství

### Podlahová hubice

Podlahová hubice je vhodná pro čištění omyvatelných podlahových krytin, např. kamenných podlah, dlaždic a podlah z PVC a také utěsněných dřevěných podlah, jako jsou parketové a laminátové podlahy.

#### POZOR

##### Poškození působením páry

Horko a působení páry mohou způsobit poškození.

Před použitím ověřte odolnost vůči vysokým teplotám a účinky páry na nenápadném místě koberce s použitím malého množství páry.

Používejte páru na utěsněné dřevěné podlahy s nastaveným stupněm na dřevo a nikdy dlouho nesetrávejte na tom stejném místě.

##### Upozornění

Zbytky čisticího prostředku nebo emulzí na ošetření a čištěné ploše mohou při parním čištění způsobit šmouhy, které však při opakovaném použití zmizí.

#### ⚠ UPOZORNĚNÍ

##### Popálení nohou

Podlahová hubice / hadr na vytírání se při napařování zahřívá na vysokou teplotu.

Při odnímání hadru na vytírání může odkapávat horká voda.

Podlahovou hubici / hadr na vytírání používejte a snímejte pouze ve vhodné obuvi.

Upevněte hadr na vytírání na podlahovou hubici, viz kapitola Montáž hadru na vytírání

### Podlahová utěrka z mikrovlákná

Pad z mikrovlákná je vhodný pro čištění kamenných podlah, dlažeb a podlah z PVC a také utěsněných dřevěných podlah, jako jsou parketové a laminátové podlahy.

### Abrazivní hadr na podlahu

Abrazivní hadr na podlahu je vhodný pro čištění odolných podlah jako dlažba nebo kámen.

#### POZOR

##### Poškození podlahových krytin

Abrazivní hadr na podlahu může poškodit choulolistivé podlahové krytiny nebo povrchy.

Abrazivní hadr na podlahu nepoužívejte k čištění dřevěných povrchů.

Abrazivní hadr nepoužívejte s kobercovým nástavcem.

### Sejmutí hadru na vytírání

1. Postavte se nohou na jazýček hadru na vytírání a zvedněte podlahovou hubici nahoru.

#### Ilustrace C

##### Upozornění

Na začátku je suchý zip hadru na vytírání ještě velice silný a případně jde těžko oddělit od podlahové hubice. Po několika použitích a po vyprání je možné hadr na vytírání dobře oddělit od podlahové hubice a dosáhne optimální přilnavosti.

### Sejmutí podlahové hubice ze základního zařízení

#### POZOR

Poškození majetku následkem nestability přístroje  
Sejmutím podlahové hubice se přístroj stane nestabilním, může se převrhnout a přitom může dojít k poškození přístroje a podlahové krytiny.

Po montáži podlahovou hubici už ze základního zařízení nesnímejte.

Podlahová hubice se může ze základního zařízení snímat pouze při odeslání přístroje do servisu.

1. Síťovou zástrčku vytáhněte ze zásuvky.

#### Ilustrace N

2. Vypusťte nádrž na vodu.

#### Ilustrace O

3. Přidržte pevně přístroj za rukojeť.
4. Stiskněte tlačítko na odjištění (odblokování) podlahové hubice.
5. Podlahová hubice se uvolní z přístroje a můžete ji sejmut.

#### Ilustrace Q

6. Přístroj bezpečně uložte položený ve vodorovné poloze.

## Péče a údržba

### Vyprázdnění nádrže na vodu

#### POZOR

##### Poškození přístroje zkaženou vodou

Pokud není přístroj déle než 2 měsíce používán, může se voda v nádrži zkažit.

Před přestávkami v provozu vyprázdněte nádrž na vodu.

1. Síťovou zástrčku vytáhněte ze zásuvky.

#### Ilustrace N

2. Sejměte víko nádrže.
3. Vyjměte odvápňovací kartuši.
4. Vypusťte nádrž na vodu.

#### Ilustrace O

### Výměna odvápňovací kartuše

#### POZOR

##### Poškození přístroje a zkrácená životnost

Nedodržení intervalů výměny (indikace kontrolkou) odvápňovací kartuše může vést k poškození přístroje a zkrácuje životnost přístroje.

Dodržujte intervaly výměny (indikace kontrolkou).

##### Upozornění

Odvápňovací účinek kartuše se aktivuje, jakmile se přístroj naplní vodou a spustí. Vodní kámen se zachycuje granulátem v odvápňovací kartuši. Další odstraňování vodního kamene není potřeba.

##### Upozornění

Granulát v odvápňovací kartuši může změnit barvu ve kontaktu s vodou, což souvisí s obsahem minerálů ve vodě. Toto zabarvení je neškodné a nemá žádný

negativní vliv na přístroj, čištění nebo způsob činnosti odvápnovací kartuše.

### Kontrolka na konci doby chodu

Kontrolka signalizuje, kdy se musí odvápnovací kartuše vyměnit.

- 1 hodinu před uplynutím doby chodu bliká kontrolka červeně.

#### Ilustrace R

- Po uplynutí doby chodu odvápnovací kartuše kontrolka rychle bliká. Čerpadlo se samočinně vypne (vypne se přívod páry), aby se zabránilo poškození přístroje.

### Vložení odvápnovací kartuše

## POZOR

### Poškození přístroje

Při opětném použití spotřebované odvápnovací kartuše se může přístroj poškodit.

Pracujte pečlivě, abyste předešli záměně kartuší.

### Pokyn k montáži

Při 1. použití páry po vyjmutí a opětovném vložení odvápnovací kartuše může být vyvíjení páry slabé nebo nepravidelné a mohou unikat jednotlivé kapky vody. Přístroj potřebuje krátký čas záběhu, během kterého se odvápnovací kartuše naplní vodou. Množství unikající páry stále vzrůstá a maxima dosahuje asi po 50 sekundách.

### Upozornění

Po vyjmutí nádrže na vodu je možno odvápnovací kartuši lépe vyjmout a opět vložit.

1. Sítovou zástrčku vytáhněte ze zásuvky.

#### Ilustrace N

2. Sejměte víko nádrže.
3. Vyjměte odvápnovací kartuši.
4. Vložte novou odvápnovací kartuši a zatlačte ji, až pevně dosedne.

#### Ilustrace S

5. Stiskněte spínač páry a sítovou zástrčku zasuňte do zásuvky.
6. Stiskněte a podržte spínač páry na dobu 7 sekund.

#### Ilustrace T

7. Po úspěšném resetu přístroj dvakrát zabliká zeleně a poté se přepne do režimu vytápění.
8. Spínač páry držte cca 50 sekund stisknutý, abyste odvápnovací kartuši odzdušnili.

### Péče o příslušenství

(příslušenství v závislosti na rozsahu dodávky)

### Upozornění

Utěrky z mikrovlákna se nesmí dávat do sušičky.

### Upozornění

Při praní se řiďte pokyny na etiketě. Nepoužívejte aviváž, aby utěrky mohly snadno pohlcovat nečistotu.

1. Hadry na vytírání lze prát v pračce maximálně na 60 °C.

## Pomoc při poruchách

Poruchy mají často jednoduché příčiny, které můžete sami odstranit pomocí následujícího přehledu.

V případě pochybností nebo při poruchách, které zde nejsou neuvedeny, se obraťte na autorizovaný zákaznický servis.

## ⚠ VAROVÁNÍ

**Nebezpečí úrazu elektrickým proudem a popálení**  
Dokud je přístroj připojen k elektrické síti nebo dokud není dosud vychladlý, je odstraňování poruch nebezpečné.

Odpojte síťovou zástrčku.

Nechte přístroj vychladnout.

**Žádná pára / málo páry i přes dostatek vody v nádrži**

Odvápnovací kartuše není nasazena nebo je nasazena nesprávně.

- Vložte odvápnovací kartuši a / nebo zkontrolujte, zda je odvápnovací kartuše pevně usazena a případně ji ještě jednou přitlačte.

Odvápnovací kartuše byla během doplňování vody vyjmuta a / nebo byla vložena nová odvápnovací kartuše

- Během doplňování vody vždy ponechte odvápnovací kartuši v nádrži na vodu.
- Spínač páry držte trvale stisknutý. Po cca 50 sekundách je dosaženo plného výkonu páry.

**Kontrolka v pravidelných intervalech bliká červeně**  
Brzy skončí doba chodu odvápnovací kartuše.

- Vložte novou odvápnovací kartuši viz kapitola

*Vložení odvápnovací kartuše.*

**Žádná pára i přes dostatek vody v nádrži. Kontrolka bliká rychle červeně.**

Skončila doba chodu odvápnovací kartuše

- Vložte novou odvápnovací kartuši viz kapitola *Vložení odvápnovací kartuše.*

- Pokud již byla nainstalována nová odvápnovací kartuše a tato chyba stále přetrvává, proces resetování pravděpodobně nebyl proveden správně. Pro opětné resetování postupujte podle následujících kroků:

1. Sítovou zástrčku vytáhněte ze zásuvky.
2. Spínač páry držte trvale stisknutý.
3. Připojte sítovou zástrčku a držte spínač páry po dobu 7 sekund, dokud kontrolky dvakrát neblknou zeleně. Viz kapitola *Výměna odvápnovací kartuše.*

## Záruka

V každé zemi platí záruční podmínky vydané naší příslušnou distribuční společností. Případné závady vašeho přístroje odstraníme bezplatně během záruční lhůty, pokud jsou zaviněny vadou materiálu nebo výrobní vadou. V případě uplatnění nároků ze záruky se prosím obraťte s dokladem o koupi na svého prodejce nebo na nejbližší autorizované pracoviště zákaznického servisu.

(Adresa viz zadní stranu)

## Technické údaje

	SC 2	KST 2
	Upright	Upright
<b>Elektrické připojení</b>		
Napětí	V	220-240
Fáze	~	1
Kmitočet	Hz	50-60
Krytí	IPX4	IPX4
Třída krytí	I	I
<b>Výkonnostní údaje přístroje</b>		
Topný výkon	W	1600
Doba ohřevu	sekun dy	30
Trvalé napařování	g/min	38

		SC 2 Upright	KST 2 Upright
<b>Množství náplně</b>			
Nádrž na vodu	l	0,4	0,4
<b>Rozměry a hmotnosti</b>			
Hmotnost (bez příslušenství)	kg	2,7	2,7
Délka	mm	314	314
Šířka	mm	199	199
Výška	mm	1185	1185

Technické změny vyhrazeny.

## Obsah

Všeobecné upozornenia .....	94
Používanie v súlade s účelom .....	94
Ochrana životného prostredia .....	94
Príslušenstvo a náhradné diely .....	94
Rozsah dodávky .....	94
Bezpečnostné zariadenia .....	94
Opis prístroja .....	94
Montáž .....	95
Prvé uvedenie do prevádzky .....	95
Prevádzka .....	95
Dôležité pokyny pre použitie .....	96
Použitie príslušenstva .....	97
Ošetrovanie a údržba .....	97
Pomoc pri poruchách .....	98
Záruka .....	98
Technické údaje .....	99

## Všeobecné upozornenia



Pred prvým použitím prístroja si prečítajte tento originálny návod na obsluhu a priložené bezpečnostné pokyny. Riadte sa informáciami a pokynmi, ktoré sú v nich uvedené. Obidva dokumenty si uschovajte pre neskoršie použitie alebo pre nasledujúceho majiteľa.

## Používanie v súlade s účelom

Prístroj používajte výhradne v súkromných domácnostiach na čistenie rovných tvrdých podláh (napr. kamených podláh, dlažieb a PVC podláh, ako aj lakovaných drevených podláh, akými sú parkety a laminát), ktoré sú odolné voči vysokej teplote, tlaku a vlhkosti prístroja. Pomocou tohto prístroja nečistite podlahové krytiny, ktoré sú citlivé na vodu, napr. neošetrené korkové podlahy (môže dôjsť k vniknutiu vlhkosti a poškodeniu podlahy).

Čistiace prostriedky nie sú potrebné.

## Ochrana životného prostredia



Obalové materiály sú recyklovateľné. Obaly zlikvidujte ekologickým spôsobom.



Elektrické a elektronické prístroje obsahujú cenné recyklovateľné materiály a často aj komponenty, akými sú napr. batérie, akumulátory alebo olej, ktoré môžu pri nesprávnej manipulácii alebo likvidácii predstavovať potenciálne nebezpečenstvo pre ľudské zdravie a životné prostredie. Tieto komponenty sú však potrebné pre správnu prevádzku prístroja. Prístroje označené týmto symbolom nesmú byť likvidované spolu s domovým odpadom.

## Informácie o obsiahnutých látkach (REACH)

Aktuálne informácie o obsiahnutých látkach sú uvedené na: [www.kaercher.de/REACH](http://www.kaercher.de/REACH)

## Príslušenstvo a náhradné diely

Používajte len originálne príslušenstvo a originálne náhradné diely, pretože takéto komponenty zaručujú bezpečnú a bezporuchovú prevádzku zariadenia. Informácie o príslušenstve a náhradných dieloch sa nachádzajú na stránke [www.kaercher.com](http://www.kaercher.com).

## Rozsah dodávky

Rozsah dodávky zariadenia je znázornený na obale. Pri rozbaľovaní skontrolujte, či je obsah kompletný. V prípade chýbajúceho príslušenstva alebo pri výskyte poškodení spôsobených prepravou informujte Vášho predajcu.

## Bezpečnostné zariadenia

### ⚠ UPOZORNENIE

#### Chýbajúce alebo zmenené bezpečnostné zariadenia

Bezpečnostné zariadenia slúžia na vašu ochranu.

Nikdy nemeňte ani neobchádzajte bezpečnostné zariadenia.

## Symbole na zariadení

(V závislosti od typu prístroja)

	Nebezpečenstvo popálenia, povrch prístroja sa počas prevádzky zahrieva
	Nebezpečenstvo obarenia parou
Prečítajte si návod na obsluhu	

## Bezpečnostný ventil

Ak by v prípade chyby vznikol príliš vysoký tlak, tak bezpečnostný ventil sa odvedením do okolia postará o jeho zníženie.

## Tavná poistka

Tavná poistka zabráni prehriatiu prístroja. Ak dôjde k prehriatiu prístroja, tavná poistka odpojí prístroj od siete.

Pred opätovným uvedením prístroja do prevádzky sa obráťte na príslušný zákaznícky servis spoločnosti KÄRCHER.

## Opis prístroja

V tomto návode na obsluhu je opísané maximálne vybavenie. V závislosti od modelu existujú rozdiely v rozsahu dodávky (pozrite si obal).

Obrazy sú uvedené na strane s grafikami.

Obrazok A

- Indikátor na displeji pre parné stupne
- Tlačidlo na nastavenie parného stupňa
- Kontrolka SC 2 Upright: Parný stupeň 1 – drevo  
Bliká striedavo na červeno – sieťové napätie dostupné a prístroj sa zahrieva  
Svieti na zeleno – prístroj je pripravený na prevádzku  
Bliká na červeno v rýchlo – indikuje potrebu výmeny kartaše na odstraňovanie vodného kameňa. Výme-

na kartuše na odstraňovanie vodného kameňa, pozrite si kapitolu *Výmena kartuše na odstraňovanie vodného kameňa*.

- ④ Kontrolka SC 2 Upright: Parný stupeň 2 – dlaždice/kameň  
Bliká striedavo na červeno – sieťové napätie dostupné a prístroj sa zahrieva  
Svieti na zeleno – prístroj je pripravený na prevádzku  
Bliká na červeno v rýchlo – indikuje potrebu výmeny kartuše na odstraňovanie vodného kameňa. Výmena kartuše na odstraňovanie vodného kameňa, pozrite si kapitolu *Výmena kartuše na odstraňovanie vodného kameňa*.
- ⑤ Kontrolka KST 2 Upright
- ⑥ Rukoväť
- ⑦ Zaistenie proti skĺznutiu rukováti po stene
- ⑧ Páčkový spínač na paru
- ⑨ Háky na kábel s upevnením kábla
- ⑩ Kartuša na odstraňovanie vodného kameňa
- ⑪ Plniaci otvor na vodu
- ⑫ Nádrž na vodu s vekom nádrže a držadlom
- ⑬ Sieťový pripojovací kábel so sieťovou zástrčkou
- ⑭ Tlačidlo na odistenie podlahovej hubice
- ⑮ Podlahová hubica
- ⑯ Spojenie na suchý zips
- ⑰ Podlahová handra z mikrovlákna (1 ks)
- ⑱ \* Abrazívna podlahová handra (1 kus)

\* Voliteľné

## Montáž

### Montáž podlahovej hubice

1. Prístroj pevne uchopte za rukoväť.
2. Dolnú časť základného prístroja spojte s podlahovou hubicou tak, aby došlo k počutelnému zacvaknutiu.

**Obrázok B**

### Upevnenie podlahovej handry

1. Podlahovú handru pripevnite na podlahovej hubici.
  - a Podlahovú handru položte na podlahu tak, aby pásiky suchého zipsu smerovali nahor.
  - b Podlahovú hubicu mierne pritlačte postavte na podlahovú handru.

**Obrázok C**

Podlahová handra sama drží na podlahovej hubici prostredníctvom upevnenia na suchý zips.

## Prvé uvedenie do prevádzky

### POZOR

**Poškodenie prístroja spôsobené tvorbou vodného kameňa**

Prácu vždy vykonávajte s nasadenou kartušou na odstraňovanie vodného kameňa.

1. Kartušu na odstraňovanie vodného kameňa vložte do nádrže na vodu a zatlačte ju tak, aby bola správne upevnená.

**Obrázok D**

### Upozornenie týkajúce sa montáže

Pri 1. parnom čistení po vybratí a po opätovnom vložení kartuše na odstraňovanie vodného kameňa môže byť tvorba pary slabá alebo nepravidelná a môžu vytekať ojedinelé kvapky vody. Prístroj potrebuje krátku dobu nábehu, počas ktorej sa kartuša na odstraňovanie vodného kameňa naplní vodou. Množstvo vystupujúcej pary sa neustále zvyšuje, až kým sa po cca 50 sekundách nedosiahne maximálne množstvo.

### Upozornenie

Dbajte na to, aby bol prítom nastavený parný stupeň 2 (dlaždice/kameň), inak sa čas nábehu predlí.

## Prevádzka

### Odvinutie sieťového kábla

### ⚠ VÝSTRAHA

**Nebezpečenstvo zasiahnutia elektrickým prúdom**  
V prípade neúplne odvinutého sieťového kábla hrozí nebezpečenstvo neodhadnutia dosahu a následného namáhania a poškodenia sieťového kábla.

Sieťový kábel vždy úplne odviňte.

### Upozornenie

Dolný držiak kábla je možné na účely odvíjania kábla otáčať o 360°. Horný hák na kábel nemožno otáčať.

1. Dolný držiak kábla otočte smerom nahor.
2. Celý sieťový kábel odstráňte z háku na kábel.
3. Kábel umiestnite do upevnenia horného alebo dolného háku na kábel, aby ste po ňom pri vykonávaní čistiacej práce neprešli.

**Obrázok E**

### Plnenie vodou

Nádrž na vodu môžete kedykoľvek naplniť.

### POZOR

**Vecné škody v dôsledku neuzatvoreného veka nádrže alebo nesprávne upevnenej nádrže na vodu**  
V prípade nesprávne zatvoreného veka nádrže alebo nesprávneho vloženia nádrže na vodu do prístroja môže dôjsť k úniku kvapaliny a poškodeniu podlahovej krytiny. Dbajte na to, aby bolo veko naplnenej nádrže spoľahlivo zatvorené a aby bola nádrž na vodu správne upevnená v prístroji.

### POZOR

#### Poškodenie prístroja

V dôsledku používania nevhodnej vody môže dôjsť k upchatiu dýz.

Nádrž na vodu nenapĺňajte kondenzovanou vodou zo sušičky na prádlo.

Nádrž na vodu nenapĺňajte nahromadenou dažďovou vodou.

Nádrž na vodu nenapĺňajte žiadnymi čistiacimi prostriedkami alebo inými prísadami (napr. vône).

### Upozornenie

Pri naplňaní nádrže na vodu sa kartuša na odstraňovanie vodného kameňa musí nachádzať v nádrži.

### Naplnenie nádrže na vodu priamo na prístroji

1. Prístroj pevne podržte.
2. Otvorte veko nádrže a nádrž na vodu naplňte priamo na prístroji max. 0,4 l vody z vodovodu.

**Obrázok F**

3. Zatvorte veko nádrže.

## Vybratie nádrže na vodu na naplnenie

1. Prístroj pevne podržte.
2. Nádrž na vodu uchopením rukoväti vytiahnite zvislo smerom nahor.
3. Otvorte veko nádrže a naplňte ju max. 0,4 l vody z vodovodu.  
**Obrázok G**
4. Zatvorte veko nádrže.
5. Nádrž na vodu vložte do prístroja a zatlačajte ju nadol, až kým nedôjde k zacvaknutiu.

## Zapnutie prístroja

### POZOR

#### Poškodenia prístroja a vecné škody v dôsledku prevrátenia

V dôsledku nedostatočného zaistenia môže pri prerušení práce, resp. skladovaní dôjsť k prevráteniu a poškodeniu prístroja. Takisto môže pritom dôjsť k úniku kvapaliny a následnému poškodeniu podlahovej krytiny. Prístroj s podlahovou hubicou umiestnite na pevný podklad, resp. rukoväť so zaistením proti sklznutiu rukoväti po stene oprite vo zvislej polohe o pevnú stenu.

#### Upozornenie týkajúce sa montáže

Pri 1. pamom čistení po vybratí a po opätovnom vložení kartuše na odstraňovanie vodného kameňa môže byť tvorba pary slabá alebo nepravidelná a môžu vytekať ojedinelé kvapky vody. Prístroj potrebuje krátku dobu nábehu, počas ktorej sa kartuša na odstraňovanie vodného kameňa naplní vodou. Množstvo vystupujúcej pary sa neustále zvyšuje, až kým sa po cca 50 sekundách nedosiahne maximálne množstvo.

#### Upozornenie

Dbajte na to, aby bol pritom nastavený parný stupeň 2 (dlaždice/kameň), inak sa čas nábehu predlží.

1. Prístroj umiestnite na pevný podklad.  
**Obrázok H**
2. Sieťovú zástrčku zasunite do zásuvky.  
**Obrázok I**
3. Kontrolka striedavo bliká na červeno.  
**Obrázok J**
4. Po cca 30 sekundách svieti kontrolka konštantne na zeleno.  
**Obrázok K**  
Prístroj je pripravený na použitie.

## Regulácia množstva pary

Nastavenie množstva pary závisí od čisteného povrchu.



#### Upozornenie

Regulácia množstva pary funguje iba pre model SC 2 Upright EasyFix. Pre model KST 2 Upright je k dispozícii len jeden parný stupeň.

- Tlačidlá so zobrazenými smerovými šípkami na rukoväti stlačajte dovtedy, kým nebude zvolený požadovaný parný stupeň.

#### Obrázok L

K dispozícii sú 2 rôzne parné stupne:

	dlaždice/kameň – najvyšší parný stupeň
	drevo – najnižší parný stupeň

#### Upozornenie

Po zapnutí prístroja je vždy zvolený najvyšší parný stupeň (dlaždice/kameň).

- Po nastavení množstva pary stlačte páčkový spínač na paru.

#### Obrázok M

## Doplnenie vody

#### Upozornenie

Výšku hladiny vody možno skontrolovať cez čiastočne priehľadnú nádrž na čistú vodu.

Pri dopĺňaní vody zostáva kartuša na odstraňovanie vodného kameňa zafixovaná v prístroji.

- Otvorte veko nádrže a nádrž na vodu naplňte priamo na prístroji max. 0,4 l vody z vodovodu.  
**Obrázok F**  
alebo
- Vyberte nádrž na vodu, otvorte veko nádrže a naplňte ju max. 0,4 l vody z vodovodu, pozrite si kapitolu Plnenie vodou.  
**Obrázok G**

## Prerušenie prevádzky

### POZOR

#### Vecné škody vplyvom kondenzátu/vlhkosti

Po čistení môže vlhkosť nachádzajúca sa na podlahovej handre, resp. podlahovej hubici/prístroji poškodiť podlahovú krytinu.

Po vykonaní čistiacich prác odstráňte podlahovú handru a osušte podlahovú hubicu/prístroj.

Prístroj neumiestňujte alebo neskladujte na citlivých podlahách.

Na úsporu energie odporúčame vypnúť prístroj v prípade prestávok v prevádzke dlhších ako 20 minút.

1. Vytiahnite sieťovú zástrčku zo zásuvky.

#### Obrázok N

## Vypnutie prístroja

1. Vytiahnite sieťovú zástrčku zo zásuvky.

#### Obrázok N

### POZOR

#### Poškodenie prístroja spôsobené hnilobnými procesmi vo vode

Ak sa prístroj nepoužíva dlhšie ako 2 mesiace, môže vo vode v nádrži dôjsť k hnilobným procesom.

Pred dlhšími prestávkami v prevádzke vyprázdňte nádrž na vodu.

2. Vyprázdnenie nádrže na vodu, pozrite si kapitolu Vyprázdnenie nádrže na vodu.

#### Obrázok O

## Uschovanie prístroja

1. Odstránenie podlahovej handry, pozrite si kapitolu Podlahová hubica.  
**Obrázok C**
2. Z podlahovej hubice/prístroja odstráňte vlhkosť.
3. Elektrický kábel oviňte okolo dolného a horného háku na kábel.  
**Obrázok P**
4. Prístroj uschovávajte vo zvislej polohe na pevnom podklade, príp. na stene.  
**Obrázok H**
5. Skladujte ho na suchom mieste chránenom pred mrazom.

## Dôležité pokyny pre použitie

### Čistenie podlahových plôch

Pred použitím prístroja odporúčame podlahu poznametať alebo povysávať. Takto sa podlaha už pred vlhkým čistením zbaví nečistôt a voľných častíc.



## Čistenie povrchov s úpravou alebo lakovaných povrchov

### POZOR

#### Poškodené povrchy

Para môže uvoľniť vosk, politúru na nábytok, plastové povrchové úpravy, farbu a glejené prvky na hranách. Paru nesmerujte na glejené hrany, pretože by sa mohli uvoľniť glejené prvky.

Prístroj nepoužívajte na čistenie nelakovaných drevených alebo parketových podláh.

Prístroj nepoužívajte na čistenie lakovaných povrchov ani povrchov s plastovou povrchovou úpravou, akými sú napr. kuchynský a bytový nábytok, dvere alebo parkety.

## Použitie príslušenstva

### Podlahová hubica

Podlahová hubica je vhodná na čistenie umývateľných podlahových krytín, akými sú napríklad kamenné podlahy, dlažby, PVC podlahy, ako aj lakované drevené podlahy, ako sú parkety a laminát.

### POZOR

#### Škody v dôsledku pôsobenia pary

Nadmerné teplo a pôsobenie pary môžu spôsobiť škody.

Pred použitím skontrolujte odolnosť voči teplu a pôsobeniu pary na nenápadnom mieste s malým množstvom pary.

Na lakované drevené podlahy aplikujte paru s prednastaveným parným stupňom pre drevo a nikdy sa príliš dlho nezdržiavajte na tom istom mieste.

#### Upozornenie

Zvyšky čistiaceho prostriedku alebo ošetrojúce emulzie môžu na čistenom povrchu pri čistení parou zanechávať šmuhy, ktoré však pri viacnásobnom použití zmiznú.

### ⚠ UPOZORNENIE

#### Popáleniny na nohe

Pri aplikácii pary dochádza k zohrievaniu podlahovej hubice/podlahovej handry na vysokú teplotu.

Pri odnímaní podlahovej handry môže dôjsť k odkvapkávaniu horúcej vody.

Podlahovú hubicu/podlahovú handru používajte a odberajte len vo vhodnej obuvi.

Upevnenie podlahovej handry na podlahovej trubicu, oprite si kapitolu Upevnenie podlahovej handry

### Podlahová handra z mikrovlákná

Podlahová handra z mikrovlákná je vhodná na čistenie kamenných podláh, dlažieb, PVC podláh a lakovaných drevených podláh, akými sú parkety a laminát.

### Abrazívna podlahová handra

Abrazívna podlahová handra je vhodná na čistenie odolných podláh, akými sú dlaždice alebo kameň.

### POZOR

#### Poškodenie podlahových krytín

Abrazívna podlahová handra môže spôsobiť poškodenia citlivých podlahových krytín resp. povrchov.

Abrazívnu podlahovú handru nepoužívajte na čistenie drevených povrchov.

Abrazívnu podlahovú handru nepoužívajte v kombinácii s kĺzkom na koberce.

## Odobratie podlahovej handry

1. Nohu položte na jazyk podlahovej handry a podlahovú hubicu zdvihnite nahor.

### Obrázok C

#### Upozornenie

Na začiatku je upínacia páska utierky na podlahu ešte veľmi silná a príp. sa dá len ťažko odstrániť z podlahovej hubice. Po niekoľkonásobnom použití a po vypratí utierky na podlahu sa táto dá ľahko odstrániť z podlahovej hubice a dosiahla optimálnu príľnavosť.

## Vybratie podlahovej hubice zo základného prístroja

### POZOR

#### Vecné škody v dôsledku nestability prístroja

Po vybratí podlahovej hubice sa prístroj stáva nestabilným, pričom môže dôjsť k jeho prevráteniu a následnému poškodeniu samotného prístroja a podlahovej krytiny.

Podlahovú hubicu po jej namontovaní už nevyberajte zo základného prístroja.

Vyberajte ju len vtedy, keď sa prístroj odosiela do servisu.

1. Vytiahnite sieťovú zástrčku zo zásuvky.

### Obrázok N

2. Vyprázdnite nádrž na vodu.

### Obrázok O

3. Prístroj pevne uchopte za rukoväť.
4. Stlačte tlačidlo na odistenie podlahovej hubice.
5. Podlahová hubica sa uvoľní z prístroja a môže sa vybrať.

### Obrázok Q

6. Prístroj bezpečne uskladnite v ležatej polohe.

## Ošetrovanie a údržba

### Vyprázdnenie nádrže na vodu

### POZOR

#### Poškodenie prístroja spôsobené hnilobnými procesmi vo vode

Ak sa prístroj nepoužíva dlhšie než 2 mesiace, môže dôjsť k hnilobným procesom vo vode v nádrži.

Vyprázdnite nádrž na vodu pred prestávkami v prevádzke.

1. Vytiahnite sieťovú zástrčku zo zásuvky.

### Obrázok N

2. Zložte veko nádrže.
3. Vyberte kartušu na odstraňovanie vodného kameňa.
4. Vyprázdnite nádrž na vodu.

### Obrázok O

## Výmena kartuše na odstraňovanie vodného kameňa

### POZOR

#### Poškodenia prístroja a skrátená životnosť

Pri nedodržaní intervalov výmeny (indikátor kontrolky) môže kartuša na odstránenie vodného kameňa viesť k poškodeniu prístroja a ku skráteniu životnosti prístroja. Dodržiavajte intervaly výmeny (indikátor kontrolky).

#### Upozornenie

Účinok kartuše na odstraňovanie vodného kameňa sa aktivuje ihneď po naplnení nádrže vodou a uvedení prístroja do prevádzky. Vodný kameň, ktorý sa nachádza vo vode, je pohlcovaný granulátom v kartuši na odstraňovanie vodného kameňa. Ďalšie odstraňovanie vodného kameňa nie je potrebné.

## Upozornenie

Granulát v kartuši na odstraňovanie vodného kameňa môže po kontakte s vodou zmeniť farbu, čo súvisí s obsahom minerálnych látok vo vode. Táto zmena farby je nepodstatná a nemá žiadny negatívny vplyv na prístroj, čistiacu prácu alebo funkčnosť kartuše na odstraňovanie vodného kameňa.

### Kontrolka konca životnosti

Kontrolka indikuje, kedy je potrebné vymeniť kartušu na odstraňovanie vodného kameňa.

- Hodinu pred uplynutím doby funkčnosti bliká kontrolka na červeno.

#### Obrázok R

- Po uplynutí životnosti kartuše na odstraňovanie vodného kameňa bliká kontrolka rýchlo. Aby nedošlo k poškodeniu prístroja, čerpadlo sa samočinne vypne (žadná vodná para).

### Vloženie kartuše na odstraňovanie vodného kameňa

## POZOR

### Poškodenie prístroja

Opätovné nasadenie opotrebovanej kartuše na odstránenie vodného kameňa môže viesť k poškodeniu prístroja.

Pracujte opatrne, aby ste zabránili zámene kartuší.

### Upozornenie týkajúce sa montáže

Pri 1. parnom čistení po vybratí a po opätovnom vložení kartuše na odstraňovanie vodného kameňa môže byť tvorba pary slabá alebo nepravidelná a môžu vytekať jednotlivé kvapky vody. Prístroj potrebuje krátku dobu nábehu, počas ktorej sa kartuša na odstraňovanie vodného kameňa naplní vodou. Množstvo vystupujúcej pary sa neustále zvyšuje, až kým sa po cca 50 sekundách nedosiahne maximálne množstvo.

### Upozornenie

Kartuša na odstraňovanie vodného kameňa sa lepšie vyberá a opätovne vkladá, keď sa vyberie nádrž na vodu.

1. Vytiahnite sieťovú zástrčku zo zásuvky.

#### Obrázok N

2. Zložte veko nádrže.
  3. Vyberte kartušu na odstraňovanie vodného kameňa.
  4. Vložte novú kartušu na odstraňovanie vodného kameňa a pritlačte ju tak, aby bola správne upevnená.
- #### Obrázok S
5. Stlačte páčkový spínač na paru a zasuňte zástrčku do zásuvky.
  6. Páčkový spínač na paru podržte stlačený 7 sekúnd.
- #### Obrázok T
7. Po úspešnom resete prístroj 2-krát zabliká na zeleno a potom sa prepne do vyhrievacieho režimu.
  8. Na odvzdušnenie kartuše na odstraňovanie vodného kameňa držte páčkový spínač na paru stlačený cca 50 sekúnd.

### Ošetrovanie príslušenstva

(príslušenstvo - podľa rozsahu dodávky)

### Upozornenie

Handry z mikrovlákná nie sú vhodné do sušičky.

### Upozornenie

Pri praní handier dodržiavajte pokyny uvedené na višačke pre pranie. Nepoužívajte aviváž, aby handry dokázali dobre zachytávať nečistoty.

1. Podlahové handry perte v práčke pri teplote maximálne 60 °C.

## Pomoc pri poruchách

Poruchy majú často jednoduchú príčinu, ktorú dokážete odstrániť sami pomocou nasledujúceho prehľadu. V prípade pochybností alebo pri poruchách, ktoré tu nie sú uvedené, sa, prosím, obráťte na autorizovaný zákazníkcky servis.

### ⚠ VÝSTRAHA

**Nebezpečenstvo zásahu elektrickým prúdom a opálenia**

*Pokiaľ je prístroj pripojený na elektrickú sieť alebo ešte nie je vychladnutý, je odstraňovanie porúch nebezpečné.*

*Vytiahnite sieťovú zástrčku zo zásuvky.*

*Prístroj nechajte vychladnúť.*

**Žiadna para/málo pary napriek dostatočnému množstvu vody v nádrži**

Kartuša na odstraňovanie vodného kameňa nebola vložená alebo bola vložená nesprávne.

- Vložte kartušu na odstraňovanie vodného kameňa a/alebo skontrolujte, či je kartuša na odstraňovanie vodného kameňa správne upevnená v nádrži, prípadne ju ešte raz pritlačte.

Kartuša na odstraňovanie vodného kameňa sa počas naplňovania nádrže vodou vybrala a/alebo bola vložená nová kartuša na odstraňovanie vodného kameňa

- Počas naplňovania vodou ponechajte kartušu na odstraňovanie vodného kameňa vždy v nádrži na vodu.
- Páčkový spínač na paru držte stále stlačený. Po cca 50 sekundách sa dosiahne plný parný výkon.

**Kontrolka v pravidelných intervaloch bliká na červeno**

Čoskoro uplynie životnosť kartuše na odstraňovanie vodného kameňa.

- Vložte novú kartušu na odstraňovanie vodného kameňa, pozrite si kapitolu **Vloženie kartuše na odstraňovanie vodného kameňa**.

**Žiadna para napriek dostatočnému množstvu vody v nádrži. Kontrolka bliká na červeno v rýchlo.**

Životnosť kartuše na odstraňovanie vodného kameňa uplynula

- Vložte novú kartušu na odstraňovanie vodného kameňa, pozrite si kapitolu **Vloženie kartuše na odstraňovanie vodného kameňa**.
- Ak už bola vložená nová kartuša na odstraňovanie vodného kameňa a táto chyba pretrváva, proces vynulovania pravdepodobne nebol vykonaný správne. Na opätovné vynulovanie postupujte podľa nasledujúcich krokov:

1. Vytiahnite sieťovú zástrčku zo zásuvky.
2. Páčkový spínač na paru držte stále stlačený.
3. Zasuňte sieťovú zástrčku a páčkový spínač na paru držte stlačený 7 sekúnd, až kým kontrolky nezablikajú dvakrát na zeleno. Pozrite si kapitolu **Výmena kartuše na odstraňovanie vodného kameňa**.

## Záruka

V každej krajine platia záručné podmienky vydané našou príslušnou distribučnou spoločnosťou. Prípadné poruchy vášho prístroja odstránime v rámci záručnej doby zadarmo, pokiaľ ich príčinou boli materiálové alebo výrobné chyby. Pri uplatňovaní záruky sa spolu s dokladom o kúpe obráťte na svojho predajcu alebo na najbližšie autorizované servisné stredisko. (adresa je uvedená na zadnej strane)

## Technické údaje

		SC 2 Upright	KST 2 Upright
<b>Elektrická prípojka</b>			
Napätie	V	220-240	220-240
Fáza	~	1	1
Frekvencia	Hz	50-60	50-60
Stupeň ochrany		IPX4	IPX4
Trieda ochrany		I	I
<b>Výkonové údaje prístroja</b>			
Výkon ohrevu	W	1600	1600
Doba zohrievania	Počet se- kúnd	30	30
Trvalé naparovanie	g/min	38	38
<b>Objem náplne</b>			
Nádrž na vodu	l	0,4	0,4
<b>Rozmery a hmotnosti</b>			
Hmotnosť (bez príslušen- stva)	kg	2,7	2,7
Dĺžka	mm	314	314
Šírka	mm	199	199
Výška	mm	1185	1185

Technické zmeny vyhradené.

## Kazalo

Splošna navodila .....	99
Namenska uporaba .....	99
Zaščita okolja .....	99
Pribor in nadomestni deli .....	99
Obseg dobave .....	99
Varnostne naprave .....	99
Opis naprave .....	100
Montaža .....	100
Prvi zagon .....	100
Obratovanje .....	100
Pomembna navodila za uporabo .....	102
Uporaba pribora .....	102
Nega in vzdrževanje .....	102
Pomoč pri motnjah .....	103
Garancija .....	103
Tehnični podatki .....	104

## Splošna navodila



Pred prvo uporabo naprave preberite ta originalna navodila za uporabo in priložena varnostna navodila ter jih upoštevajte.

Obe knjižici shranite za poznejšo uporabo ali za naslednjega uporabnika.

## Namenska uporaba

Napravo uporabljajte samo za čiščenje ravnih trdih tal v zasebnem gospodinjstvu (npr. kamnitih tal, ploščic, talnih oblog iz PVC-ja in lakiranih lesenih tal, kot sta parket in laminat), ki prenesejo visoko temperaturo, tlak in vlago naprave. Z napravo ne čistite talnih oblog, občutljivih

na vodo, kot so talne obloge iz neobdelane plute (poškodbe tal zaradi vdora vlage).

Čistil ne potrebujete.

## Zaščita okolja



Pakirni material je mogoče reciklirati. Embalažo odstranite na okolju varen način.



Električne in elektronske naprave vsebujejo dragocene materiale z možnostjo recikliranja, pogosto pa tudi sestavne dele, kot so baterije, akumulatorske baterije ali olja, ki lahko pri napačni uporabi ali napačnem odstranjevanju škodujejo zdravju ljudi in okolju. Navedeni sestavni deli so kljub temu potrebni za pravilno delovanje naprave. Naprav, označenih s tem simbolom, ne smete odvreči med gospodinjstvske odpadke.

### Napotki o sestavinah (REACH)

Aktualne informacije najdete na spletnem naslovu: [www.kaercher.de/REACH](http://www.kaercher.de/REACH)

## Pribor in nadomestni deli

Uporabljajte samo originalni pribor in originalne nadomestne dele, ki zagotavljajo varno in nemoteno delovanje naprave.

Informacije o priboru in nadomestnih delih najdete na spletnem naslovu [www.kaercher.com](http://www.kaercher.com).

## Obseg dobave

Obseg dobave je upodobljen na embalaži. Pri odstranjevanju embalaže preverite, ali je vsebina popolna. Če manjka pribor ali če so med transportom nastale poškodbe, obvestite prodajalca.

## Varnostne naprave

### ⚠ PREVIDNOST

**Manjkajoče ali poškodovane varnostne naprave**  
Varnostna navodila so namenjena vaši varnosti.  
Varnostnih navodil nikoli ne spreminjajte in jih vedno upoštevajte.

### Simboli na napravi

(odvisno od tipa naprave)

	Nevarnost opeklin, površina naprave se med delovanjem segreje.
	Nevarnost oparin zaradi pare.
	Preberite navodila za uporabo

### Varnostni ventil

Če pri okvari nastane previsok tlak, ga bo varnostni ventil spustil v okolje.

### Varovalka

Varovalka preprečuje pregrevanje naprave. Če se naprava pregreje, varovalka izklopi aparat iz omrežja. Preden napravo ponovno uporabite, se obrnite na pristojno servisno službo KÄRCHER.

## Opis naprave

V teh navodilih za uporabo je opisana vsa možna oprema. Obseg dobave se razlikuje od modela do modela (glejte embalažo).

**Glejte slike na strani s slikami.**

### Slika A

- ① Zaslon za prikaz parnih stopenj
- ② Tipka za nastavitvev parne stopnje
- ③ Kontrolna lučka naprave SC 2 Upright: parna stopnja 1 – lesena talna obloga; izmenično utripa rdeče – omrežna napetost je na voljo in naprava se ogreva; neprekinjeno sveti zeleno – naprava je pripravljena za delovanje; hitro utripa rdeče – potrebna je zamenjava kartuše za odstranjevanje vodnega kamna. Zamenjajte kartušo za odstranjevanje vodnega kamna, glejte poglavje *Zamenjava kartuše za odstranjevanje vodnega kamna*.
- ④ Kontrolna lučka naprave SC 2 Upright: parna stopnja 2 – ploščice/kamnita talna obloga; izmenično utripa rdeče – omrežna napetost je na voljo in naprava se ogreva; neprekinjeno sveti zeleno – naprava je pripravljena za delovanje; hitro utripa rdeče – potrebna je zamenjava kartuše za odstranjevanje vodnega kamna. Zamenjajte kartušo za odstranjevanje vodnega kamna, glejte poglavje *Zamenjava kartuše za odstranjevanje vodnega kamna*.
- ⑤ Kontrolna lučka naprave KST 2 Upright
- ⑥ Ročaj
- ⑦ Varovalo pred zdrsom ročaja s stene
- ⑧ Ročica za paro
- ⑨ Kavelj za kabel z ušesom za pritrditev
- ⑩ Kartuša za odstranjevanje vodnega kamna
- ⑪ Odprtina za nalivanje vode
- ⑫ Posoda za vodo s pokrovom in nosilnim ročajem
- ⑬ Električni priključni kabel z električnim vtičem
- ⑭ Tipka za sprostitvev talne šobe
- ⑮ Talna šoba
- ⑯ Ježek
- ⑰ Krpa za tla iz mikrovlaknen (1 kos)
- ⑱ \* Abrazivna krpa za tla (1 kos)

\* opsjsko

## Montaža

### Montaža talne šobe

1. Napravo trdno držite za ročaj.
2. Spodnji del osnovne naprave potisnite v nastavek talne šobe, da se slišno zaskoči.

### Slika B

### Nameščanje krpe za tla

1. Krpo za tla pritrdite na talno šobo.

- a Krpo za tla položite na tla z ježkom obrnjenim navzgor.
- b Talno šobo z rahlim pritiskom postavite na krpo za tla.

### Slika C

Krpa za tla se zaradi ježka samodejno prilepi na talno šobo.

## Prvi zagon

### POZOR

#### Poškodbe naprave zaradi nalaganja vodnega kamna

*Pri delu vedno uporabljajte kartušo za odstranjevanje vodnega kamna.*

1. Kartušo za odstranjevanje vodnega kamna vstavite v posodo za vodo in jo pritisnite, da se trdno namesti.

### Slika D

#### Napotek za vgradnjo

*Pri 1. čiščenju s paro po odstranitvi in ponovni namestitvi kartuše za odstranjevanje vodnega kamna je lahko količina pare majhna ali neenakomerno porazdeljena, uhajajo pa lahko tudi posamezne kapljice vode. Potrebno je kratko utekanje naprave, med katerim se kartuša za odstranjevanje vodnega kamna napolni z vodo. Količina pare, ki izstopa, se stalno povečuje, dokler po približno 50 sekundah ni dosežena največja količina.*

#### Napotek

*Upoštevajte, da je pri tem nastavljena parna stopnja 2 (ploščice/kamnita talna obloga), sicer se čas utekanja naprave podaljša.*

## Obratovanje

### Odvijanje omrežnega kabla

### ⚠ OPOZORILO

#### Nevarnost električnega šoka

*Če kabel ni v celoti odvit, obstaja nevarnost, da prečinite doseg in zaradi tega preobremenite ter poškodujete omrežni kabel.*

*Omrežni kabel vedno odvijte v celoti.*

#### Napotek

*Spodnje držalo za kabel lahko zavrtite za 360°. Zgornji kavelj za kabel ni vrtljiv.*

1. Spodnje držalo za kabel obrnite navzgor.
2. Omrežni kabel v celoti snemite s kavlja za kabel.
3. Kabel vdenite v uho zgornjega in spodnjega kavlja, da ga med čiščenjem ne povozite.

### Slika E

### Nalivanje vode

Posodo za vodo lahko kadarkoli napolnite.

### POZOR

#### Materialna škoda zaradi nepravilno zaprtega pokrova posode za vodo ali neustrezno nameščene posode za vodo

*Če pokrov posode za vodo ni pravilno zaprt ali posoda za vodo ni pravilno vstavljena v napravo, lahko tekočina izteče in poškoduje talno oblogo.*

*Zagotovite, da je polna posoda za vodo vedno varno zaprta in vstavljena v napravo.*

### POZOR

#### Poškodbe naprave

*Zaradi neprimerne vode se lahko zamašijo šobe.*

*Ne uporabljajte kondenzne vode iz sušilnega stroja.*

*Ne uporabljajte deževnice.*

*Ne dodajajte čistil ali drugih dodatkov (npr. dišav).*

## Napotek

*Kartuša za odstranjevanje vodnega kamna mora pri nalivanju ostati v posodi za vodo.*

### Polnjenje nameščene posode za vodo

1. Trdno držite napravo.
2. Odprite pokrov nameščene posode za vodo in vanjo nalijte največ 0,4 l vode iz vodovoda.

#### Slika F

3. Zaprite pokrov posode za vodo.

### Odstranjevanje posode za vodo za polnjenje

1. Trdno držite napravo.
2. Posodo za vodo primite za ročaj in posodo povlecite pravokotno navzgor.
3. Odprite pokrov posode za vodo in vanjo nalijte največ 0,4 l vode iz vodovoda.

#### Slika G

4. Zaprite pokrov posode za vodo.
5. Vstavite posodo za vodo in jo potisnite navzdol, da se zaskoči.

### Vklop naprave

## POZOR

### Poškodbe naprave in materialna škoda zaradi prevrnitve

*Zaradi neustrezne postavitve se lahko naprava med prekinitvijo dela oz. hrambo prevrne in poškoduje. Prav tako lahko pri tem izteče tekočina in poškoduje talno oblogo.*

*Napravo s talno šobo postavite na trdno podlago oz. ročaj z varovalom pred zdrsom v navpičnem položaju prislonite k trdni steni.*

### Napotek za vgradnjo

*Pri 1. čiščenju s paro po odstranitvi in ponovni namestitvi kartuše za odstranjevanje vodnega kamna je lahko količina pare majhna ali neenakomerno porazdeljena, uhajajo pa lahko tudi posamezne kapljice vode. Potrebno je kratko utekanje naprave, med katerim se kartuša za odstranjevanje vodnega kamna napolni z vodo. Količina pare, ki izstopa, se stalno povečuje, dokler po približno 50 sekundah ni dosežena največja količina.*

#### Napotek

*Upoštevajte, da je pri tem nastavljena parna stopnja 2 (ploščice/kamnita talna obloga), sicer se čas utekanja naprave podaljša.*

1. Napravo postavite na trdno podlago.
2. Električni vtič vtaknite v omrežno vtičnico.
3. Kontrolna lučka izmenično utripa rdeče.

#### Slika J

4. Po pribl. 30 sekundah kontrolna lučka konstantno sveti zeleno.

#### Slika K

Naprava je pripravljena za uporabo.

### Uravnavanje količine pare

Nastavitev količine pare je odvisna od površine, ki jo je treba očistiti.



#### Napotek

*Nadzor nad količino pare deluje samo za SC 2 Upright EasyFix. Za KST 2 Upright je na voljo samo ena parna stopnja.*

- Tipko s smernima puščicama na ročaju pritisnite tolikokrat, dokler ni izbrana zelena parna stopnja.

#### Slika L

Izbirate lahko med 2 različnima parnima stopnjama:

	Ploščice/kamnita talna podlaga – najvišja parna stopnja
	Les – najnižja parna stopnja

#### Napotek

*Po vklopu naprave je vedno izbrana najvišja parna stopnja (ploščice/kamnita talna podlaga).*

- Po nastavitvi količine pare pritisnite ročico za paro.

#### Slika M

### Dolivanje vode

#### Napotek

*Nivo vode je viden skozi prosojno posodo za vodo.*

*Pri dolivanju vode ostane kartuša za odstranjevanje vodnega kamna nameščena.*

- Odprite pokrov nameščene posode za vodo in vanjo nalijte največ 0,4 l vode iz vodovoda.

#### Slika F

ali

- Odstranite posodo za vodo, odprite pokrov posode za vodo in vanjo nalijte največ 0,4 l vode iz vodovoda, glejte poglavje *Nalivanje vode*.

#### Slika G

### Prekinitev obratovanja

## POZOR

### Materialna škoda zaradi kondenzata/vlage

*Po čiščenju lahko vlaga na krpi za tla oz. talni šobi/napravi poškoduje talno oblogo.*

*Po čiščenju odstranite krpo za tla in osušite talno šobo/napravo.*

*Naprave ne postavite na občutljiva tla.*

*Priporočamo, da napravo izklopite, če je ne uporabljate več kot 20 minut, da varčujete z energijo.*

1. Električni vtič iztaknite iz omrežne vtičnice.

#### Slika N

### Izklop naprave

1. Električni vtič iztaknite iz omrežne vtičnice.

#### Slika N

## POZOR

### Poškodbe naprave zaradi gnitja v vodi

*Če naprave ne uporabljate več kot 2 meseca, lahko v vodi nastane gniloba.*

*Pred dolgotrajnejšo neuporabo izpraznite posodo za vodo.*

2. Izpraznite posodo za vodo, glejte poglavje *Praznjenje posode za vodo*.

#### Slika O

### Shranjevanje naprave

1. Odstranite krpo za tla, glejte poglavje *Talna šoba*.
2. S talne šobe/naprave odstranite vlago.
3. Omrežni kabel navijte okrog spodnjega in zgornjega kavlja za kabel.
4. Napravo hranite v pokončnem položaju na trdni podlagi oz. prislonjeno k steni.
5. Napravo hranite na suhem mestu, ki je zaščiteno pred zmrzaljo.

#### Slika P

#### Slika H

## Pomembna navodila za uporabo

### Čiščenje talnih površin

Priporočamo, da pod pred uporabo naprave pometete ali posesate. Tako boste s poda že pred mokrim čiščenjem odstranili umazanijo in delce.

### Čiščenje premazanih ali lakiranih površin

#### **POZOR**

##### **Poškodovane površine**

Para lahko odstrani vosek, lak za pohištvo, plastične prevleke ali barve in robne letve.

Pare ne usmerite na preplepljene robove, ker se robne letve lahko odlepijo.

Naprave ne uporabljajte za čiščenje nelakiranih lesenih tal ali nelakiranega parketa.

Naprave ne uporabljajte za čiščenje lakiranih ali plastificiranih površin, kot so kuhinjsko in stanovanjsko pohištvo, vrata ali parket.

## Uporaba pribora

### Talna šoba

Talna šoba je primerna za čiščenje pralnih talnih oblog, npr. kamnitih tal, ploščic, talnih oblog iz PVC-ja in lakiranih lesenih talnih oblog, kot sta parket in laminat.

#### **POZOR**

##### **Poškodbe zaradi učinka pare**

Vročina in močna vlaga lahko povzročita poškodbe. Pred uporabo z najmanjšo količino pare na neočiten mestu preverite toplotno odpornost in učinek vlage.

Lakirane lesene talne obloge čistite s prednastavljeno parno stopnjo za les. Naprave med čiščenjem nikoli predolgo ne zadržujte na istem mestu.

##### **Napotek**

Zaradi ostankov čistilnih sredstev ali čistilne emulzije na površini, ki jo je treba očistiti, lahko pri čiščenju s paro nastanejo sledi, ki pa pri večkratni uporabi izginejo.

### **⚠ PREVIDNOST**

##### **Opeklina nog**

Talna šoba/krpa za tla se med čiščenjem s paro segreva.

Pri odstranjevanju krpe za tla lahko s krpe kaplja vroča voda.

Pri uporabi in odstranjevanju talne šobe/krpe za tla nosite primerno obutev.

Krpo za tla pritrdite na talno šobo, glejte poglavje Nameščanje krpe za tla

### Krpa za tla iz mikrovlaknen

Krpa za tla iz mikrovlaknen je primerna za čiščenje kamnitih tal, ploščic, talnih oblog iz PVC-ja in lakiranih lesenih talnih oblog, kot sta parket in laminat.

### Abrazivna krpa za tla

Abrazivna krpa za tla je primerna za čiščenje neobčutljivih tal, kot so ploščice in kamnita tla.

#### **POZOR**

##### **Poškodovanje talnih oblog**

Abrazivna krpa za tla lahko poškoduje občutljive talne obloge oz. površine.

Z abrazivno krpo ne čistite lesenih površin.

Abrazivne krpe ne uporabljajte skupaj z nastavkom za preproge.

### Odstranjevanje krpe za tla

1. Eno stopalo postavite na jeziček za nogo na krpi za tla in privzdignite talno šobo.

##### **Slika C**

##### **Napotek**

Na začetku je ježek na krpi za tla še zelo močen in ga je po potrebi s talne šobe težko odstraniti. Krpo za tla lahko po večkratni uporabi in po pranju enostavno odstranite s talne šobe, krpa pa ima optimalen prijem.

### Odstranjevanje talne šobe z osnovne naprave

#### **POZOR**

##### **Materialna škoda zaradi nestabilnosti naprave**

Po odstranitvi talne šobe je naprava nestabilna, zato se lahko prevrne in poškoduje. Pri tem lahko poškoduje tudi talno oblogo.

Talne šobe po namestitvi več ne odstranite z naprave. Talno šobo odstranite samo takrat, ko morate napravo poslati na servis.

1. Električni vtič iztaknite iz omrežne vtičnice.

##### **Slika N**

2. Spraznite posodo za vodo.

##### **Slika O**

3. Napravo trdno držite za ročaj.
4. Pritisnite tipko za sprostitvev talne šobe.
5. Talna šoba se sprost in lahko jo odstranite z naprave.

##### **Slika Q**

6. Napravo varno hranite v ležečem položaju.

## Nega in vzdrževanje

### Praznjenje posode za vodo

#### **POZOR**

##### **Poškodbe naprave zaradi gnitja v vodi**

Če naprave ne uporabljate več kot 2 meseca, lahko v vodi nastane gniloba.

Pred prenehanjem uporabe rezervoar za vodo izpraznite.

1. Električni vtič iztaknite iz omrežne vtičnice.

##### **Slika N**

2. Odstranite pokrov posode za vodo.
3. Odstranite kartušo za odstranjevanje vodnega kamna.
4. Izpraznite posodo za vodo.

##### **Slika O**

### Zamenjava kartuše za odstranjevanje vodnega kamna

#### **POZOR**

##### **Poškodbe naprave in krajša življenjska doba**

Če kartuše za odstranjevanje vodnega kamna ne zamenjate dovolj pogosto (prikaz kontrolne lučke), se lahko naprava poškoduje, njena življenjska doba pa se skrajša.

Upošteвайте pogostost zamenjave (prikaz kontrolne lučke).

##### **Napotek**

Kartuša za odstranjevanje vodnega kamna začne učinkovati takoj, ko posodo napolnite z vodo in začnete uporabljati napravo. Zrnca v kartuši za odstranjevanje vodnega kamna absorbirajo vodni kamen v vodi. Dodatno odstranjevanje vodnega kamna ni potrebno.

##### **Napotek**

Barva zrnca v kartuši za odstranjevanje vodnega kamna se lahko po stiku z vodo spremeni, kar je odvisno od vsebnosti mineralov v vodi. Ta sprememba barve je neškodljiva in nima negativnega vpliva na napravo, čišče-

nje ali način delovanja kartuše za odstranjevanje vodnega kamna.

#### **Kontrolna lučka ob izteku življenjske dobe kartuše**

Kontrolna lučka prikazuje, kdaj je treba zamenjati kartušo za odstranjevanje vodnega kamna.

- Kontrolna lučka 1 uro pred koncem delovanja utripa rdeče.

#### **Slika R**

- Ko je kartuša za odstranjevanje vodnega kamna skoraj povsem izpraznjena, kontrolna lučka hitro utripa. Črpalka se samodejno izklopi (brez vodne pare), da prepreči poškodbe naprave.

#### **Vstavljanje kartuše za odstranjevanje vodnega kamna**

### **POZOR**

#### **Poškodbe naprave**

*Naprava se lahko poškoduje, če ponovno vstavite že obrabljeno kartušo za odstranjevanje vodnega kamna. Pazite, da kartuš pri delu ne zamenjate.*

#### **Napetek za vgradnjo**

*Pri 1. čiščenju s paro po odstranitvi in ponovni namestitvi kartuše za odstranjevanje vodnega kamna je lahko količina pare majhna ali neenakomerno porazdeljena, uhajajo pa lahko tudi posamezne kapljice vode. Potrebno je kratko utekanje naprave, med katerim se kartuša za odstranjevanje vodnega kamna napolni z vodo. Količina pare, ki izstopa, se stalno povečuje, dokler po približno 50 sekundah ni dosežena največja količina.*

#### **Napetek**

*Po odstranitvi posode za vodo lahko enostavneje zamenjate kartušo za odstranjevanje vodnega kamna.*

1. Električni vtič iztaknite iz omrežne vtičnice.

#### **Slika N**

2. Odstranite pokrov posode za vodo.
3. Odstranite kartušo za odstranjevanje vodnega kamna.
4. Novo kartušo za odstranjevanje vodnega kamna vstavite v posodo za vodo in jo pritisnite, da se trdno namesti.

#### **Slika S**

5. Pritisnite ročico za paro in električni vtič vtaknite v omrežno vtičnico.
6. Ročico za paro držite pritisnjeno 7 sekund.

#### **Slika T**

7. Po uspešni ponastavitvi naprava dvakrat utripne zeleno in nato preklopi v način ogrevanja.
8. Pritisnite gumb za paro in ga držite približno 50 sekund, da odzračite kartušo za odstranjevanje vodnega kamna.

### **Nega pribora**

(pribor je odvisen od obsega dobave)

#### **Napetek**

*Krpe iz mikrovlaknen niso primerne za sušenje v sušilnem stroju.*

#### **Napetek**

*Pri pranju krp upoštevajte napotke na etiketi. Ne uporabljajte mehčalca, da krpe lahko dobro vpijajo umazano.*

1. Krpe za tla perite v pralnem stroju pri temperaturi največ 60 °C.

### **Pomoč pri motnjah**

Motnje imajo pogosto enostaven vzrok, ki ga lahko odpravite sami s pomočjo naslednjega seznama. V primeru dvoma ali pri motnjah, ki niso navedene tukaj, se obrnite na pooblaščen servisno službo.

#### **⚠ OPOZORILO**

#### **Nevarnost električnega udara in opeklin**

*Dokler je naprava priključena na napajanje ali se še ni ohladila, je odpravljanje težav nevarno.*

*Izvlčite električni vtič.*

*Pustite napravo, da se ohladi.*

#### **Ni pare/malo pare kljub zadostni količini vode v posodi**

Kartuša za odstranjevanje vodnega kamna ni vstavljena oziroma ni pravilno vstavljena.

- Vstavite kartušo za odstranjevanje vodnega kamna in/ali preverite, ali je kartuša ustrezno nameščena v posodi. Kartušo po potrebi ponovno pritisnite.

Kartuša za odstranjevanje vodnega kamna je bila med nalivanjem vode odstranjena in/ali vstavljena je bila nova kartuša za odstranjevanje vodnega kamna

- Kartušo za odstranjevanje vodnega kamna med nalivanjem vode vedno pustite v posodi za vodo.

- Pritisnite in držite ročico za paro.

Čez približno 50 sekund bo izhajala celotna količina pare.

#### **Kontrolna lučka v rednih intervalih utripa rdeče**

Življenjska doba kartuše za odstranjevanje vodnega kamna se bo kmalu iztekla.

- Vstavite novo kartušo za odstranjevanje vodnega kamna, glejte poglavje *Vstavljanje kartuše za odstranjevanje vodnega kamna*.

#### **Ni pare kljub zadostni količini vode v posodi. Kontrolna lučka hitro utripa rdeče.**

Življenjska doba kartuše za odstranjevanje vodnega kamna se je iztekla.

- Vstavite novo kartušo za odstranjevanje vodnega kamna, glejte poglavje *Vstavljanje kartuše za odstranjevanje vodnega kamna*.

- Če ste že vstavili novo kartušo za odstranjevanje vodnega kamna in se ta napaka še vedno pojavlja, postopek ponastavitve verjetno ni bil pravilno izveden. Za ponovno ponastavitev sledite spodnjim korakom:

1. Električni vtič iztaknite iz omrežne vtičnice.
2. Pritisnite in držite ročico za paro.
3. Vtaknite električni vtič in ročico za paro držite pritisnjeno 7 sekund, da kontrolne lučke dvakrat utripnejo zeleno. Glejte poglavje *Zamenjava kartuše za odstranjevanje vodnega kamna*.

### **Garancija**

V vsaki državi veljajo garancijski pogoji, ki jih je izdala naša pristojna prodajna družba. V garancijskem roku bodo morebitne motnje v delovanju naprave odpravljene brezplačno, če je njihov vzrok napaka v materialu ali napaka v izdelavi. Pri uveljavljanju garancije zagotovite dokazilo o nakupu in stopite v stik s prodajalcem ali najbližjim servisom.

Naslov najdete na hrbtni strani.

## Tehnični podatki

		SC 2 Upright	KST 2 Upright
<b>Električni priključek</b>			
Napetost	V	220-240	220-240
Številko faz	~	1	1
Frekvenca	Hz	50-60	50-60
Stopnja zaščite		IPX4	IPX4
Razred zaščite		I	I
<b>Podatki o zmogljivosti naprave</b>			
Grelna moč	W	1600	1600
Čas segrevanja	Se- kunde	30	30
Trajno parjenje	g/min	38	38
<b>Količina polnjenja</b>			
Posoda za vodo	l	0,4	0,4
<b>Mere in mase</b>			
Teža (brez pribora)	kg	2,7	2,7
Dolžina	mm	314	314
Širina	mm	199	199
Višina	mm	1185	1185

Pridrżujemo si pravico do tehničnih sprememb.

## Cuprins

Indicații generale .....	104
Utilizarea conform destinației .....	104
Protecția mediului .....	104
Accesorii și piese de schimb .....	104
Set de livrare .....	104
Dispozitive de siguranță .....	104
Descrierea aparatului .....	105
Montare .....	105
Prima punere în funcțiune .....	105
Regim .....	105
Instrucțiuni de utilizare importante .....	107
Utilizarea accesoriilor .....	107
Îngrijirea și întreținerea .....	107
Remediarea defecțiunilor .....	108
Garanție .....	109
Date tehnice .....	109

## Indicații generale



Înainte de prima utilizare a aparatului, citiți aceste instrucțiuni de utilizare originale și indicațiile de siguranță aferente.

Respectați aceste instrucțiuni.

Păstrați ambele manuale pentru utilizarea ulterioară sau pentru viitorul posesor.

## Utilizarea conform destinației

Utilizați aparatul exclusiv în gospodăria personală, pentru curățarea pardoselilor rigide plane (de exemplu, pardoseli din piatră, din plăci ceramice și pardoseli PVC, precum și pardoseli din lemn etanșe, precum parchetul și suprafețele laminatate), care sunt rezistente la temperatura ridicată, presiunea și umiditatea generate de aparat. Nu curățați suprafețe sensibile la apă, ca de

exemplu pardoselile din plută netratate (umiditatea poate pătrunde și poate deteriora pardoseala).

Nu este necesară folosirea substanțelor de curățare.

## Protecția mediului



Materialele de ambalare sunt reciclabile. Asigurați-vă de eliminarea ecologică a ambalajului.



Aparatele electrice și electronice conțin materiale reciclabile prețioase și, uneori, componente precum baterii, acumulatori sau uleiuri, care, în cazul utilizării incorecte sau a eliminării

necorespunzătoare, pot periclita sănătatea și mediul înconjurător. Pentru funcționarea corectă a aparatului, aceste componente sunt necesare. Este interzisă eliminarea cu deșeurile menajere a aparatelor marcate cu acest simbol.

## Observații referitoare la materialele conținute (REACH)

Informații actuale referitoare la materialele conținute sunt disponibile la adresa: [www.kaercher.de/REACH](http://www.kaercher.de/REACH)

## Accesorii și piese de schimb

Utilizați numai accesorii originale și piese de schimb originale; ele asigură funcționarea în siguranță și fără avarii a aparatului.

Informații despre accesorii și piesele de schimb se găsesc la adresa [www.kaercher.com](http://www.kaercher.com).

## Set de livrare

Setul de livrare a aparatului este ilustrat pe ambalaj. La despachetare, verificați dacă conținutul este complet. Informați imediat distribuitorul dacă lipsesc accesorii sau dacă există deteriorări provocate în timpul transportului.

## Dispozitive de siguranță

### ⚠ PRECAUȚIE

**Dispozitive de siguranță care lipsesc sau care au fost modificate**

Dispozitivele de siguranță au drept scop protecția dvs. Nu modificați și nu ignorați niciodată dispozitivele de siguranță.

## Simboluri pe aparat

(în funcție de tipul aparatului)



Pericol de arsuri, suprafața aparatului se încălzește în timpul funcționării



Pericol de opărire cu aburi



Citire instrucțiuni de utilizare

## Supapă de siguranță

Dacă, în caz de defecțiune, apare o presiune excesiv de ridicată, o supapă de siguranță asigură eliminarea acesteia în mediul exterior.

## Siguranță fuzibilă

Siguranța fuzibilă împiedică supraîncălzirea aparatului. În cazul în care aparatul se supraîncălzește, siguranța fuzibilă deconectează aparatul de la rețea.

Înainte de repunerea în funcțiune a aparatului, adresați-vă serviciului pentru clienți KÄRCHER responsabil.



## Descrierea aparatului

În aceste instrucțiuni de utilizare se prezintă echiparea maximă. În funcție de model, există diferențe în pachetul de livrare (consultați ambalajul).

**Pentru imagini, consultați pagina de grafice.**

### Figura A

- ① Afișajul ecranului pentru nivelurile de abur
- ② Buton pentru reglarea nivelurilor de abur
- ③ Lampa de control SC 2 Upright: Treaptă de abur 1 - Lemn  
Luminează intermitent roșu - tensiune existentă la rețea și aparatul se încălzește  
Rămâne aprins în verde - aparatul este gata de funcționare  
Luminează intermitent rapid roșu - indică necesitatea înlocuirii cartușului de decalcifiere. Înlocuirea cartușului de decalcifiere, vezi capitolul *Înlocuirea cartușului de decalcifiere*.
- ④ Lampa de control SC 2 Upright: Treaptă de abur 2 - Plăci ceramice/piatră  
Luminează intermitent roșu - tensiune existentă la rețea și aparatul se încălzește  
Rămâne aprins în verde - aparatul este gata de funcționare  
Luminează intermitent rapid roșu - indică necesitatea înlocuirii cartușului de decalcifiere. Înlocuirea cartușului de decalcifiere, vezi capitolul *Înlocuirea cartușului de decalcifiere*.
- ⑤ Lampa de control verticală KST 2
- ⑥ Mâner
- ⑦ Mâner siguranță împotriva alunecării de pe perete
- ⑧ Manetă de abur
- ⑨ Cârlig pentru cablu cu fixare a cablului
- ⑩ Cartuș de decalcifiere
- ⑪ Orificiu de umplere pentru apă
- ⑫ Rezervor de apă cu capac și mâner
- ⑬ Cablu de alimentare cu fișă de rețea
- ⑭ Tastă de deblocare pentru duza pentru pardoseală
- ⑮ Duza pentru pardoseală
- ⑯ Sistem de îmbinare cu scai
- ⑰ Lavetă din microfibră (1 bucată)
- ⑱ \* Lavetă abrazivă (1 bucată)

\* opțional

## Montare

### Montarea duzei pentru pardoseală

1. Țineți aparatul de la mâner.
2. Conectați partea inferioară a unității de bază cu duza pentru pardoseală, până se aude zgomotul înclchetării.

### Figura B

### Montarea lavetei pentru podea

1. Atașați laveta pentru podea la duza pentru pardoseală.

a Așezați laveta pentru podea, cu benzile adezive cu arici, în sus.

b Așezați duza pentru pardoseală pe laveta pentru podea, apăsând puțină presiune.

### Figura C

Laveta pentru podea se prinde automat de duza pentru pardoseală, prin sistemul de fixare cu arici.

## Prima punere în funcțiune

### ATENȚIE

#### Daune ale aparatului din cauza calcifierii

*Lucrați întotdeauna cu un cartuș de decalcifiere.*

1. Introduceți cartușul de decalcifiere în rezervorul de apă și apăsați până când acesta se fixează.

### Figura D

#### Îndrumător de montare

*La prima utilizare a aburului, după scoaterea și remonșarea cartușului de decalcifiere, formarea de abur poate fi slabă sau neregulată și se pot scurge picături de apă. Aparatul necesită o scurtă perioadă de rodare, în care cartușul de decalcifiere să fie umplut cu apă. Cantitatea emanată de abur crește permanent, până la atingerea cantității maxime de abur, după aprox. 50 de secunde.*

#### Indicație

*Vă rugăm să rețineți că aici este reglat nivelul de abur 2 (plăci/piatră), deoarece, în caz contrar, perioada de rodare este extinsă.*

## Regim

### Derularea cablului de alimentare de la rețea

### ⚠ AVERTIZARE

#### Pericol de electrocutare

*În cazul în care cablul de alimentare de la rețea nu este complet derulat, există pericolul ca distanța să fie supra-estimată și cablul de alimentare de la rețea să fie astfel tensionat și deteriorat.*

*Întotdeauna derulați complet cablul de alimentare de la rețea.*

#### Indicație

*Supportul inferior al cablului poate fi rotit la 360°, pentru îndepărtarea cablului. Cârligul superior al cablului nu se poate roti.*

1. Rotiți suportul inferior al cablului în sus.
2. Scoateți cablul de alimentare de la rețea complet din cârligul cablului.
3. Fixați cablul în dispozitivul de fixare al cârligului superior sau inferior al cablului, pentru ca acesta să nu fie călcat în timpul lucrărilor de curățare.

### Figura E

### Umplerea cu apă

Rezervorul de apă poate fi umplut oricând.

### ATENȚIE

#### Pagube materiale din cauza neînchiderii capacului rezervorului sau a nefixării rezervorului de apă

*Dacă capacul rezervorului nu este corect închis sau dacă rezervorul de apă nu este corect montat în aparat, lichidul se poate scurge, deteriorând astfel acoperitoarea de podea.*

*Aveți grijă ca, dacă rezervorul de apă este plin, capacul rezervorului să fie închis în siguranță și rezervorul de apă să fie fixat în aparat.*

### ATENȚIE

#### Defecțiuni ale aparatului

*Duzele se pot înfunda dacă se utilizează apă neadevătată.*

Nu folosiți apă de condensare din uscătorul de rufe.  
Nu folosiți apa de ploaie colectată.

Nu umpleți cu soluții de curățare sau alți aditivi (de exemplu, substanțe parfumate).

#### Indicație

La umplerea rezervorului de apă, cartușul de decalcifiere trebuie să se afle în rezervorul de apă.

#### Umplerea rezervorului de apă direct în aparat

1. Țineți bine aparatul.
2. Deschideți capacul rezervorului și umpleți rezervorul de apă direct în aparat, cu max. 0,4 l de apă de la robinet.

#### Figura F

3. Închideți capacul rezervorului.

#### Scoaterea rezervorului de apă pentru umplere

1. Țineți bine aparatul.
2. Trageți rezervorul de apă în sus pe direcție verticală, de la mâner.
3. Deschideți capacul rezervorului și umpleți cu max. 0,4 l de apă de la robinet.

#### Figura G

4. Închideți capacul rezervorului.
5. Introduceți rezervorul de apă și apăsați-l în jos până se înclichetează.

#### Pornirea aparatului

### ATENȚIE

#### Deteriorarea aparatului și pagube materiale din cauza răsturnării

Aparatul poate cădea și se poate deteriora, din cauza securizării insuficiente, în cazul pauzelor de lucru, respectiv al depozitării. Astfel, lichidul se poate scurge și poate deteriora pardoseala.

Amplasați aparatul cu duza pentru pardoseală pe o podea stabilă, respectiv amplasați mânerul cu siguranță împotriva alunecării de pe perete în poziție verticală, pe un perete fix.

#### Îndrumător de montare

La prima utilizare a aburului, după scoaterea și remontarea cartușului de decalcifiere, formarea de abur poate fi slabă sau neregulată și se pot scurge picături de apă. Aparatul necesită o scurtă perioadă de rodare, în care cartușul de decalcifiere să fie umplut cu apă. Cantitatea emanată de abur crește permanent, până la atingerea cantității maxime de abur, după aprox. 50 de secunde.

#### Indicație

Vă rugăm să rețineți că aici este reglat nivelul de abur 2 (plăci/piatră), deoarece, în caz contrar, perioada de rodare este extinsă.

1. Amplasați aparatul pe o podea stabilă.

#### Figura H

2. Introduceți fișa de rețea în priză.

#### Figura I

3. Lampa de control luminează intermitent roșu.

#### Figura J

4. După aprox. 30 de secunde, lampa de control luminează constant în verde.

#### Figura K

Aparatul este gata de funcționare.

#### Reglarea cantității de abur

Reglarea cantității de abur se efectuează în funcție de suprafața de curățat.



#### Indicație

Controlul cantității de abur funcționează numai pentru SC 2 Upright EasyFix. Doar o treaptă de abur este disponibilă pentru KST 2 Upright.

- Apăsați tasta de pe mâner, unde sunt marcate săgețile de direcție, până când este selectat nivelul dorit de abur.

#### Figura L

Sunt disponibile 2 niveluri de abur diferite:

	Plăci de ceramică/piatră - cel mai ridicat nivel de abur
	Lemn - cel mai scăzut nivel de abur

#### Indicație

După pornirea aparatului, este întotdeauna selectat cel mai ridicat nivel de abur (plăci de ceramică / piatră).

- După reglarea cantității de abur, apăsați maneta de abur.

#### Figura M

#### Umplerea cu apă

#### Indicație

Nivelul de apă se poate vedea prin rezervorul semi-transparent de apă curată.

După completarea cu apă, cartușul de decalcifiere rămâne fixat în aparat.

- Deschideți capacul rezervorului și umpleți rezervorul de apă direct în aparat, cu max. 0,4 l de apă de la robinet.

#### Figura F

sau

- Scoaterea rezervorului de apă, deschiderea capacului rezervorului și completarea cu max. 0,4 l de apă de la robinet, vezi capitolul *Umplerea cu apă*.

#### Figura G

#### Înteruperea funcționării

### ATENȚIE

#### Prejudicii materiale din cauza condensului/umidității

După curățare, umiditatea din laveta pentru podea, respectiv din duza pentru pardoseală/aparat, poate deteriora pardoseala.

După lucrările de curățare, îndepărtați laveta pentru podea și uscați duza pentru pardoseală/aparatul.

Nu amplasați sau depozitați aparatul pe podele sensibile.

Pentru a economisi energie, vă recomandăm să opriti aparatul în timpul pauzelor de funcționare de peste 20 de minute.

1. Scoateți fișa de rețea din priză.

#### Figura N

#### Oprirea aparatului

1. Scoateți fișa de rețea din priză.

#### Figura N

### ATENȚIE

#### Deteriorarea aparatului prin coroziunea cauzată de apă

Dacă aparatul nu este pus în funcțiune pe o durată mai lungă de 2 luni, apa poate coroda rezervorul.

Înainte de pauze lungi de funcționare, goliiți rezervorul de apă.

2. Golirea rezervorului de apă, vezi capitolul *Golirea rezervorului de apă*.

#### Figura O

### Păstrarea dispozitivului

1. Îndepărtarea lavetei pentru podea, vezi capitolul *Duza pentru pardoseală*.  
**Figura C**
2. Eliminați umiditatea din duza pentru pardoseală/ aparat.
3. Înfașurați cablul de alimentare de la rețea în jurul cârligului superior și inferior al cablului.  
**Figura P**
4. Păstrați aparatul în poziție verticală, pe o podea stabilă, respectiv pe un perete.  
**Figura H**
5. Depozitați aparatul într-un loc uscat și sigur la încheț.

## Instrucțiuni de utilizare importante

### Curățarea podelelor

Vă recomandăm să măturați sau să aspirați podeaua înainte de utilizarea aparatului. Astfel, este evitată curățarea umedă a murdăriei și a particulelor desprinse.

### Curățați suprafețele placate sau lăcuite

#### ATENȚIE

##### Suprafețe deteriorate

Aburul poate descompune ceara, luciul mobilei, suprafețele acoperite cu material plastic sau vopseaua și benzile pentru muchii.

Nu orientați aburul spre muchii înclieate, întrucât banda s-ar putea desprinde.

Nu utilizați aparatul pentru curățarea pardoselilor din lemn sau din pachet neetanșe.

Nu utilizați aparatul pentru curățarea suprafețelor lăcuite sau acoperite cu material plastic, precum mobilierul de bucătărie și de interior, uși sau parchet.

### Utilizarea accesoriilor

#### Duza pentru pardoseală

Duza pentru pardoseală este adecvată pentru curățarea pardoselilor lavabile, de exemplu, pardoseli din piatră, pardoseli cu plăci ceramice și PVC, precum și pardoseli din lemn etanșate, parchet și suprafețe laminate.

#### ATENȚIE

##### Daune din cauza aburului

Căldura și aburul pot cauza daune.

Înainte de folosire, verificați rezistența la căldură și efectul aburului asupra unei porțiuni nevizibile, folosind cantitatea cea mai mică de abur.

Aplicați vapori pe pardoselile din lemn etanșe cu nivelul prestabilit pentru lemn și nu insistați prea mult asupra aceleiași porțiuni.

##### Indicație

În cadrul curățării cu abur, reziduurile de substanțe de curățare sau emulsiile de îngrijire aplicate pe suprafața de curățat pot cauza formarea dungilor, care însă dispar după multiple aplicări.

#### ⚠ PRECAUȚIE

##### Arsurii la nivelul membrelor inferioare

În cadrul curățării cu abur, duza pentru podea / laveta pentru podea se încălzesc.

La tragerea lavetei pentru podea, se poate scurge apă fierbinte.

*Purtați încălțăminte adecvată la aplicarea și îndepărtarea duzei pentru podea / lavetei pentru podea.*

Fixarea lavetei pentru podea la duza pentru pardoseală, vezi capitolul *Montarea lavetei pentru podea*

### Lavetă din microfibră

Laveta din microfibră este adecvată pentru curățarea pardoselilor din piatră, a pardoselilor cu plăci ceramice și PVC, precum și a pardoselilor din lemn etanșate, a parchetului și a suprafețelor laminate.

### Lavetă abrazivă

Laveta abrazivă este adecvată pentru curățarea pardoselilor nesensibile, precum cele din plăci de ceramică sau piatră.

#### ATENȚIE

##### Deteriorarea pardoselilor

Laveta abrazivă poate deteriora pardoselile, respectiv suprafețele sensibile.

Nu utilizați laveta abrazivă pentru curățarea suprafețelor din lemn.

Nu utilizați laveta abrazivă cu glisorul pentru covoare.

### Scoaterea lavetei pentru pardoseală

1. Puneți un picior pe cleva de picior a lavetei de pardoseală și ridicați duza de pardoseală.

#### Figura C

##### Indicație

La început banda tip scai a lavetei pentru podea este încă foarte tare și se îndepărtează foarte greu de la duza pentru podea. După utilizarea repetată și după spălarea lavetei pentru podea, aceasta se poate îndepărta cu ușurință de la duza pentru podea și a atins aderența optimă.

Îndepărtarea duzei pentru pardoseală din unitatea de bază

#### ATENȚIE

##### Prejudicii materiale din cauza instabilității aparatului

Din cauza îndepărtării duzei pentru pardoseală, aparatul devine instabil, se poate răsturna, defecta și poate deteriora acoperitoarea de podea.

După montare, nu mai îndepărtați duza pentru pardoseală de la unitatea de bază.

Îndepărtați duza pentru pardoseală doar dacă aparatul este mutat în scopuri de service.

1. Scoateți fișa de rețea din priză.

#### Figura N

2. Goliți rezervorul de apă.

#### Figura O

3. Țineți bine aparatul de mână.
4. Acționați tasta de deblocare a duzei pentru pardoseală.

5. Duza pentru pardoseală se desprinde de la aparat și poate fi îndepărtată.

#### Figura Q

6. Depozitați aparatul în siguranță, în poziție orizontală.

## Îngrijirea și întreținerea

### Golirea rezervorului de apă

#### ATENȚIE

Deteriorări ale aparatului cauzate de apa degradată  
Dacă aparatul nu este pus în funcțiune mai mult de 2 luni, apa din rezervor se poate degrada.

Goliți rezervorul de apă înainte pauzelor de funcționare.

1. Scoateți fișa de de rețea din priză.  
**Figura N**
2. Scoateți capacul rezervorului.
3. Scoateți cartușul de decalcifiere.
4. Goliți rezervorul de apă.  
**Figura O**

### Înlocuirea cartușului de decalcifiere

#### ATENȚIE

**Defectarea aparatelor și diminuarea duratei de viață**  
Nerespectarea intervalelor de înlocuire (afișaj lampă de control) a cartușului de îndepărtare a calcarului poate provoca defecțiuni ale aparatului și scurtează durata de viață a aparatului.

Se vor respecta intervalele de înlocuire (afișaj lampă de control).

#### Indicație

Efectul de anticalcifiere al cartușului de decalcifiere se activează imediat după umplerea cu apă a rezervorului și după ce aparatul a fost pus în funcțiune. Calcarul din apă se absoarbe prin granulele din cartușul de decalcifiere. Nu este necesară o decalcifiere suplimentară.

#### Indicație

Granulatul din cartușul de decalcifiere își poate schimba culoarea la contactul cu apa, acest lucru este legat de conținutul de minerale din apă. Această decolorare este inofensivă și nu are influență negativă asupra aparatului, a lucrărilor de curățare sau a modului de funcționare a cartușului de decalcifiere.

#### Lampă de control la finalul duratei de funcționare

Lampa de control arată când trebuie înlocuit cartușul de decalcifiere.

- Lampa de control luminează intermitent roșu, cu o oră înainte de încheierea duratei de funcționare.

#### Figura R

- Când durata de funcționare a cartușului de decalcifiere este încheiată, lampa de control luminează intermitent rapid. Pompa se oprește în mod automat (fără vapori de apă), pentru a preveni deteriorarea aparatului.

#### Introduceți cartușul de decalcifiere

#### ATENȚIE

##### Deteriorări ale aparatului

Reintroducerea cartușului de îndepărtare a calcarului uzat poate duce la deteriorarea aparatului.

Se va lucra cu atenție pentru a evita confundarea cartușelor.

#### Îndrumător de montare

La prima utilizare a aburului, după scoaterea și remonțarea cartușului de decalcifiere, formarea de abur poate fi slabă sau neregulată și se pot scurge picături de apă. Aparatul necesită o scurtă perioadă de rodare, în care cartușul de decalcifiere să fie umplut cu apă. Cantitatea de abur crește permanent, până la atingerea cantității maxime de abur, după aprox. 50 de secunde.

#### Indicație

Prin îndepărtarea rezervorului de apă, cartușul de decalcifiere poate fi îndepărtat și remontat mai ușor.

1. Scoateți fișa de rețea din priză.  
**Figura N**
2. Scoateți capacul rezervorului.
3. Scoateți cartușul de decalcifiere.
4. Montați noul cartuș de decalcifiere și apăsați până la fixarea acestuia.  
**Figura S**

5. Apăsați pârghia de abur și introduceți fișa de rețea în priză.
6. Apăsați și mențineți apăsat pârghia de abur timp de 7 secunde.

#### Figura T

7. După resetarea corectă, aparatul luminează intermitent de două ori verde și trece în modul de încălzire.
8. Mențineți maneta de abur apăsată aprox. 50 de secunde, pentru a ventila cartușul de decalcifiere.

### Îngrijirea accesoriilor

(Accesorii - în funcție de pachetul de livrare)

#### Indicație

Lavetele din microfibră nu sunt adecvate pentru uscător.

#### Indicație

Pentru spălarea lavetelor, respectați indicațiile de pe eticheta cu instrucțiuni de spălare. Nu utilizați emolienți, pentru ca lavetele să poată absorbi murdăria.

1. Spălați lavetele pentru podea la maximum 60 °C, în mașina de spălat.

### Remediarea defecțiunilor

Defecțiunile au deseori cauze simple, pe care puteți să le remediați chiar dumneavoastră cu ajutorul următoarei prezentări generale. În cazul în care aveți îndoieli sau în cazul unor defecțiuni care nu sunt menționate aici, adresați-vă serviciului autorizat pentru clienți.

#### ⚠ AVERTIZARE

##### Pericol de electrocutare sau de arsură

Atât timp cât aparatul este conectat la rețeaua de curent sau nu este răcit, remediarea defecțiunii prezintă pericole.

Scoateți ștecherul din priză.

Lăsați aparatul să se răcească.

#### Aburul lipsește/este redus în ciuda cantității suficiente de apă din rezervor

Cartușul de decalcifiere nu a fost introdus sau a fost introdus greșit.

- Introduceți cartușul de decalcifiere și/sau verificați dacă acesta este bine fixat în rezervor și, la nevoie, apăsați-l încă o dată.

În timpul procedurii de umplere cu apă, cartușul de decalcifiere a fost îndepărtat și/sau un nou cartuș de decalcifiere a fost introdus

- În timpul umplerii, lăsați întotdeauna cartușul de decalcifiere în rezervorul de apă.
- Mențineți pârghia de abur permanent apăsată. Performanța maximă a aburului apare după aprox. 50 de secunde.

#### Lampa de control luminează intermitent roșu la intervale regulate

Durata de funcționare a cartușului de decalcifiere se încheie în curând.

- Introducerea noului cartuș de decalcifiere, vezi capitolul *Introduceți cartușul de decalcifiere*.

#### Aburul lipsește în ciuda cantității suficiente de apă din rezervor. Lampa de control luminează intermitent rapid roșu.

Durata de funcționarea a cartușului de decalcifiere este la final

- Introducerea noului cartuș de decalcifiere, vezi capitolul *Introduceți cartușul de decalcifiere*.
- Dacă a fost instalat deja un nou cartuș de decalcifiere și această eroare apare, procesul de resetare nu a fost efectuat corect. Urmăți pașii de mai jos pentru a-l reseta:

1. Scoateți fișa de rețea din priză.

- 2 Mențineți părghia de abur permanent apăsată.
- 3 Introduceți fișa de rețea și țineți apăsată părghia de abur timp de 7 secunde până când lămpile de control luminează intermitent de două ori. Vezi capitolul *Înlocuirea cartușului de decalciere*.

## Garanție

În fiecare țară sunt valabile condițiile de garanție acordate de distribuitorul nostru din țara respectivă. Eventuale defecțiuni survenite la aparat în perioada de garanție vor fi remediate gratuit, în limita în care sunt defecțiuni de fabricație sau de material. Pentru a beneficia de garanție, prezentați-vă cu chitanța de cumpărare la comerciantul dvs. sau la cea mai apropiată unitate de service autorizată.

(Pentru adresă, consultați pagina din spate)

## Date tehnice

		SC 2 Upright	KST 2 Upright
<b>Conexiune electrică</b>			
Tensiune	V	220-240	220-240
Fază	~	1	1
Frecvență	Hz	50-60	50-60
Grad de protecție		IPX4	IPX4
Clasă de protecție		I	I
<b>Date privind puterea aparatului</b>			
Capacitate de încălzire	W	1600	1600
Timp de încălzire	secunde	30	30
Evaporare permanentă	g/min	38	38
<b>Cantitate de umplere</b>			
Rezervor de apă	l	0,4	0,4
<b>Dimensiuni și greutate</b>			
Greutate (fără accesorii)	kg	2,7	2,7
Lungime	mm	314	314
Lățime	mm	199	199
Înălțime	mm	1185	1185

Sub rezerva modificărilor tehnice.

## Sadržaj

Opće napomene .....	109
Namjenska uporaba .....	109
Zaštita okoliša .....	109
Pribor i zamjenski dijelovi .....	109
Sadržaj isporuke .....	109
Sigurnosni uređaji .....	109
Opis uređaja .....	110
Montaža .....	110
Prvo puštanje u rad .....	110
Rad .....	110
Važne napomene za primjenu .....	112
Uporaba pribora .....	112
Njega i održavanje .....	112
Otklanjanje smetnji .....	113
Jamstvo .....	113
Tehnički podaci .....	114

## Opće napomene



Prije prve uporabe Vašeg uređaja pročitate ove originalne upute za rad i priložene Sigurnosne naputke. Postupajte u skladu s njima.

Čuvajte obje knjižice za kasniju uporabu ili za sljedećeg vlasnika.

## Namjenska uporaba

Uređaj koristite isključivo u privatnom kućanstvu za čišćenje ravnih tvrdih podova (npr. kameni podovi, pločice i podovi od PVC-a te zabrtvljeni drveni podovi kao što su parket i laminat), koji podnose visoku temperaturu, tlak i vlagu uređaja. Nemojte čistiti obloge osjetljive na vodu kao što su, npr. netretirani podovi od pluta (može prodirjeti vlaga i oštetiti pod).

Sredstva za pranje nisu potrebna.

## Zaštita okoliša



Ambalažni se materijali mogu reciklirati. Molimo odložite ambalažu na ekološki prihvatljiv način.



Električni i elektronički uređaji sadrže vrijedne reciklažne materijale, a često i sastavne dijelove poput baterija, punjivih baterija ili ulja koji kod nepropisnog rukovanja ili nepravilnog zbrinjavanja mogu predstavljati potencijalnu opasnost za ljudsko zdravlje i okoliš. Međutim, ti su sastavni dijelovi potrebni za pravilan rad uređaja. Uređaji koji su označeni ovim simbolom ne smiju se odlagati zajedno s kućnim otpadom.

## Napomene o sastojcima (REACH)

Aktualne informacije o sastojcima možete pronaći na: [www.kaercher.de/REACH](http://www.kaercher.de/REACH)

## Pribor i zamjenski dijelovi

Koristite samo originalan pribor i originalne zamjenske dijelove jer oni jamče siguran i nesmetan rad uređaja. Informacije o priboru i zamjenskim dijelovima pronađite na [www.kaercher.com](http://www.kaercher.com).

## Sadržaj isporuke

Sadržaj isporuke uređaja prikazan je na ambalaži. Kod raspakivanja provjerite je li sadržaj potpun. U slučaju nedostatka pribora ili štete nastale prilikom transporta obavijestite svog prodavača.

## Sigurnosni uređaji

### ⚠ OPREZ

#### **Namjenski ili izmijenjeni sigurnosni uređaji**

*Sigurnosni uređaji služe vašoj zaštiti.*

*Nikad ne mijenjajte sigurnosne uređaje i nemojte ih zaobilaziti.*

### Simboli na uređaju

(prema tipu uređaja)

	Opasnost od opekline, površina uređaja postaje vruća tijekom rada
	Opasnost od oparine uzrokovanih parom
	Pročitajte upute za uporabu

## Sigurnosni ventil

Ako u slučaju greške dođe do nastanka pretjerano visokog tlaka, sigurnosni ventil omogućuje da se tlak smanji odvođenjem u okolinu.

## Rastalni osigurač

Rastalni osigurač sprječava pregrijavanje uređaja. Ako se uređaj pregrije, rastalni osigurač odvaja uređaj od mreže.

Prije ponovnog uključivanja uređaja obratite se nadležnoj servisnoj službi KÄRCHER.

## Opis uređaja

U ovim uputama za rad opisuju se maksimalna oprema. Ovisno o modelu postoje razlike u sadržaju isporuke (vidi pakiranje).

Vidi slike na stranici sa slikama.

### Slika A

- ① Prikaz na zaslonu za stupnjeve pare
- ② Tipka za namještanje stupnja pare
- ③ Kontrolna lampica uređaja SC 2 Upright: Stupanj pare 1 - drvo  
Treperi naizmjenično crveno - postoji napon električne mreže i uređaj se zagrijava  
Svijetli neprestano zeleno - uređaj je spreman za rad  
Brzo treperi crveno - ukazuje na to da se kartuša za uklanjanje kamenca treba zamijeniti. Izmjena kartuše za uklanjanje kamenca, vidi poglavlje *Zamjena kartuše za uklanjanje kamenca*.
- ④ Kontrolna lampica uređaja SC 2 Upright: Stupanj pare 2 - pločice / kamen  
Treperi naizmjenično crveno - postoji napon električne mreže i uređaj se zagrijava  
Svijetli neprestano zeleno - uređaj je spreman za rad  
Brzo treperi crveno - ukazuje na to da se kartuša za uklanjanje kamenca treba zamijeniti. Izmjena kartuše za uklanjanje kamenca, vidi poglavlje *Zamjena kartuše za uklanjanje kamenca*.
- ⑤ Kontrolna lampica uređaja KST 2 Upright:
- ⑥ Ručka
- ⑦ Zidna zaštita protiv klizanja, ručka
- ⑧ Poluga za paru
- ⑨ Kuka za kabel s elementima za učvršćivanje kabla
- ⑩ Kartuša za uklanjanje kamenca
- ⑪ Otvor za punjenje vode
- ⑫ Spremnik za vodu s poklopcem i ručkom za nošenje
- ⑬ Priključni strujni kabel sa strujnim utikačem
- ⑭ Tipka za deblokiranje podnog nastavka
- ⑮ Podni nastavak
- ⑯ Čičak spojnica
- ⑰ Krpa od mikrovlakana za pranje poda (1 komad)
- ⑱ \* Abrazivna krpa za pranje poda (1 komad)

\* opcionalno

## Montaža

### Montaža podnog nastavka

1. Držite uređaj za ručku.
2. Donji dio osnovnog uređaja spojite s podnim nastavkom tako da se čujno uglati.

### Slika B

### Montiranje krpe za pranje poda

1. Pričvrstite krpu za pranje poda na podni nastavak.
  - a Krpu za pranje poda položite na pod sa čičak trakama okrenutima prema gore.
  - b Postavite podni nastavak uz lagani pritisak na krpu za pranje poda.

### Slika C

Zahvaljujući pričvršćenju na čičak krpa za pranje poda samostalno pranja na podni nastavak.

## Prvo puštanje u rad

### PAŽNJA

#### Oštećenje uređaja zbog taloženja kamenca

*Radite uvijek s kartušom za uklanjanje kamenca.*

1. Kartušu za uklanjanje kamenca umetnite u spremnik za vodu i pritisnite dok čvrsto ne sjedne.

### Slika D

#### Napomena za montažu

*Kod prvog parenja nakon vađenja i ponovnog umetanja kartuše za uklanjanje kamenca mlaz pare može biti slab ili nepravilan i može doći do izlaženja pojedinačnih kapljica vode. Uređaju je potrebno malo vremena da se pokrene tijekom kojeg se kartuša za uklanjanje kamenca puni vodom. Količina pare koja izlazi kontinuirano se povećava, sve dok se nakon približno 50 sekundi ne dosegne maksimalna količina pare.*

#### Napomena

*Imajte na umu da je pritom namješten stupanj pare 2 (pločice / kamen), jer se razdoblje uhodavanja u protivnom produljuje.*

## Rad

### Odmatanje mrežnog kabla

### ⚠ UPOZORENJE

#### Opasnost od strujnog udara

*Kod mrežnog kabla koji nije potpuno odmotan postoji opasnost od pogrešne procjene dometa i uslijed toga do napreznja i oštećenja strujnog kabla.*

*Uvijek potpuno odmotajte mrežni kabel.*

#### Napomena

*Donji držač kabla može se radi skidanja kabla zakrenuti za 360°. Gornja kuka za kabel ne može se zakretati.*

1. Donji držač kabla okrenite prema gore.
2. Skinite mrežni kabel u potpunosti s kuke za kabel.
3. Kabel učvrstite u učvršni element gornje ili donje kuke za kabel, kako se ne bi mogao pregaziti prilikom čišćenja.

### Slika E

### Punjenje vode

Spremnik za vodu može se napuniti u svakom trenutku.

### PAŽNJA

#### Materijalne štete zbog nezatvorenog poklopca spremnika ili spremnika za vodu koji nema čvrsti dosjed

*Ako poklopac spremnika nije pravilno zatvoren ili spremnik za vodu nije pravilno umetnut u uređaj, može doći do izlaženja tekućine i pritom do oštećivanja podne obloge.*

Pazite na to da kod napunjenog spremnika za vodu poklopac spremnika bude pravilno zatvoren i da spremnik za vodu čvrsto sjedi u uređaju.

## PAŽNJA

### Oštećenja uređaja

Zbog korištenja neprikladne vode može doći do začepljenja sapnica.

Nemojte puniti kondenziranu vodu iz sušilice rublja.

Nemojte puniti sakupljenu kišnicu.

Ne punite nikakva sredstva za pranje ili druge dodatke (npr. mirise).

### Napomena

Kod punjenja spremnika vodom kartuša za uklanjanje kamenca mora se nalaziti u spremniku za vodu.

### Punjenje spremnika za vodu izravno na uređaju

1. Držite uređaj.
2. Otvorite poklopac spremnika i u spremnik za vodu izravno na uređaju ulijte maks. 0,4 l vode iz slavine.

#### Slika F

3. Zatvorite poklopac spremnika.

### Skidanje spremnika za vodu radi punjenja

1. Držite uređaj.
2. Spremnik za vodu za ručku povucite okomito prema gore.
3. Otvorite poklopac spremnika i u spremnik za vodu ulijte maks. 0,4 l vode iz slavine.

#### Slika G

4. Zatvorite poklopac spremnika.
5. Umetnite spremnik za vodu i pritišćite ga prema dolje dok se ne uglati.

## Uključivanje uređaja

## PAŽNJA

### Oštećenja na uređaju i materijalne štete uslijed prevrtanja

Zbog nedovoljnog osiguranja kod prekida rada odn. skladištenja može doći do prevrtanja i oštećenja uređaja. Tada također može doći do izlaženja tekućine i pritom do oštećivanja podne obloge.

Uređaj s podnim nastavkom postavite na čvrstu podlogu odn. ručku sa zidnom zaštitom protiv klizanja postavite u okomitom položaju na čvrsti zid.

### Napomena za montažu

Kod prvog parenja nakon vađenja i ponovnog umetanja kartuše za uklanjanje kamenca mlaz pare može biti slab ili nepravilan i može doći do izlaženja pojedinačnih kapljica vode. Uređaju je potrebno malo vremena da se pokrene tijekom kojeg se kartuša za uklanjanje kamenca puni vodom. Količina pare koja izlazi kontinuirano se povećava, sve dok se nakon približno 50 sekundi ne dosegne maksimalna količina pare.

### Napomena

Imajte na umu da je pritom namješten stupanj pare 2 (pločice / kamen), jer se razdoblje uhadavanja u protivnom produžuje.

1. Uređaj postavite na čvrstu podlogu.  
**Slika H**
  2. Utaknite strujni utikač u utičnicu.  
**Slika I**
  3. Kontrolna lampica treperi naizmjenično crveno.  
**Slika J**
  4. Nakon oko 30 sekundi kontrolna lampica neprekidno svijetli zeleno.  
**Slika K**
- Uređaj je spreman za rad.

## Regulacija količine pare

Količina pare podešava se ovisno o površini koju treba očistiti.



### Napomena

Regulacija količine pare moguća je samo za uređaj SC 2 Upright EasyFix. Kod uređaja KST 2 Upright do stupanj je samo jedan stupanj pare.

- Tipku sa strelicama na ručki pritišćite sve dok nije odabran željeni stupanj pare.

### Slika L

Raspoloživa su 2 različita stupnja pare:

	pločice/kamen - najviši stupanj pare
	drvo - najniži stupanj pare

### Napomena

Nakon uključivanja uređaja uvijek je odabran najviši stupanj pare (pločice/kamen).

- Nakon podešavanja količine pare pritisnite polugu za paru.

### Slika M

## Dopunjavanje vode

### Napomena

Razina vode može se vidjeti kroz djelomično proziran spremnik svježe vode.

Kod dopunjavanja vode kartuša za uklanjanje kamenca ostaje učvršćena u uređaju.

- Otvorite poklopac spremnika i u spremnik za vodu izravno na uređaju ulijte maks. 0,4 l vode iz slavine.  
**Slika F**  
ili
- Izvadite spremnik za vodu, otvorite poklopac spremnika i u spremnik za vodu ulijte maks. 0,4 l vode iz slavine, vidi poglavlje *Punjenje vode*.  
**Slika G**

## Prekid rada

## PAŽNJA

### Materijalne štete zbog kondenzata/vlaga

Nakon čišćenja vlaga, koja se nalazi na krpi za pranje poda odn. na podnom nastavku / uređaju, može oštetiti podnu oblogu.

Nakon čišćenja skinite krpu za pranje poda i osušite podni nastavak / uređaj.

Uređaj nemojte postavljati ili čuvati na osjetljivim podovima.

Zbog uštede energije preporučujemo da se uređaj isključi kod stanki u radu duljih od 20 minuta.

1. Izvucite strujni utikač iz utičnice.

### Slika N

## Isključivanje uređaja

1. Izvucite strujni utikač iz utičnice.

### Slika N

## PAŽNJA

### Oštećenje uređaja zbog trule vode

Ako se s uređajem ne radi dulje od 2 mjeseca, može doći do truljenja vode u spremniku.

Prije dužih stanki u radu s uređajem ispraznite spremnik za vodu.

2. Pražnjenje spremnika za vodu, vidi poglavlje *Pražnjenje spremnika za vodu*.

**Slika O**

### Čuvanje uređaja

1. Skidanje krpe za pranje poda, vidi poglavlje *Podni nastavak*.  
**Slika C**
2. Uklonite vlagu s podnog nastavka / uređaja.
3. Omotajte mrežni kabel oko donje i gornje kuke za kabel.  
**Slika P**
4. Uređaj čuvajte u okomitom položaju na čvrstoj podlozi odn. zidu.  
**Slika H**
5. Uređaj čuvajte na suhom mjestu zaštićenom od mraza.

## Važne napomene za primjenu

### Čišćenje podnih površina

Preporučamo da prije primjene uređaja pometete ili usisate pod. Na taj se način već prije mokrog čišćenja s poda uklanjaju prljavština i slobodne čestice.

### Čišćenje premazanih ili lakiranih površina

#### PAŽNJA

##### Oštećene površine

*Para može rastopiti vosak, laštilo za namještaj, plastične premaze ili boju te uzrokovati odvajanje obloge za zaštitu od rubova namještaja.*

*Ne usmjeravajte paru na lijepljene rubove jer može doći do odvajanja obloge za zaštitu od rubova namještaja. Ne koristite uređaj za čišćenje nelakiranih drvenih ili parketnih podova.*

*Ne upotrebljavajte uređaj za čišćenje lakiranih površina ili površina s plastičnom oblogom, kao što je npr. kuhinjski ili sobni namještaj, vrata ili parketi.*

## Uporaba pribora

### Podni nastavak

Podni nastavak prikladan je za čišćenje perivih podnih obloga, npr. kamenih podova, pločica i podova od PVC-a te zabrtvljenih drvenih podova kao što su parket i laminat.

#### PAŽNJA

##### Oštećenja uslijed djelovanja pare

*Vrućina i djelovanje pare mogu prouzročiti oštećenja. Prije primjene na neuočljivom mjestu s najmanjom količinom pare ispitajte postojanost na vrućinu i djelovanje pare.*

*Zabrtvljene drvene podove parite prethodno podešenim stupnjem pare za drvo i nikad se predugo ne zadržavajte na jednom te istom mjestu.*

##### Napomena

*Ostaci sredstva za čišćenje ili emulzija za njegu na čišćenim površinama mogu prilikom čišćenja parom dovesti do nastajanja tragova koji nestaju nakon višekratne primjene.*

#### ⚠ OPREZ

##### Opekline na stopalu

*Podni nastavak / krpa za pranje poda zagrijava se kod parenja.*

*Kod skidanja krpe za pranje poda može kapati vruća voda.*

*Podnim nastavkom / krpom za pranje poda rukujte i skidajte ga samo obučeni u prikladnu obuću.*

Pričvrstite krpu za pranje poda na podnom nastavku, vidi poglavlje *Montiranje krpe za pranje poda*

### Krpa od mikrovlakana za pranje poda

Krpa od mikrovlakana za pranje poda prikladna je za čišćenje kamenih podova, pločica i podova od PVC-a te zabrtvljenih drvenih podova kao što su parket i laminat.

### Abrazivna krpa za pranje poda

Abrazivna krpa za pranje poda prikladna je za čišćenje neosjetljivih podova kao što su pločice ili kamen.

#### PAŽNJA

##### Oštećenje podnih obloga

*Abrazivna krpa za pranje poda može oštetiti osjetljive podne obloge ili površine.*

*Abrazivnu krpu za pranje poda nemojte upotrebljavati za čišćenje drvenih površina.*

*S klizačem za sagove nemojte koristiti abrazivnu krpu.*

### Skidanje krpe za pranje poda

1. Stavite jednu nogu na nožnu traku krpe za pranje poda i podni nastavak podignite prema gore.

**Slika C**

##### Napomena

*Na početku je čičak traka još vrlo jaka i ponekad se teško skida s podnog nastavka. Nakon nekoliko uporaba i pranja krpe za pranje poda, krpa će se moći jednostavno skinuti s podnog nastavka i postigla je optimalno pranje.*

### Skidanje podnog nastavka s osnovnog uređaja

#### PAŽNJA

##### Materijalne štete uslijed nestabilnosti uređaja

*Zbog skidanja podnog nastavka uređaj postaje nestabilan, može se prevrnuti i pritom oštetiti uređaj i podnu oblogu.*

*Podni nastavak nakon montaže više nemojte skidati s osnovnog uređaja.*

*Podni nastavak skinite samo, ako se uređaj otprema radi servisiranja.*

1. Izvucite strujni utikač iz utičnice.

**Slika N**

2. Ispraznite spremnik za vodu.

**Slika O**

3. Držite uređaj za ručku.

4. Pritisnite tipku za deblokiranje podnog nastavka.

5. Podni nastavak odvaja se od uređaja i može se skinuti.

**Slika Q**

6. Skladištite uređaj u ležećem položaju.

## Njega i održavanje

### Pražnjenje spremnika za vodu

#### PAŽNJA

##### Oštećenje uređaja zbog trule vode

*Ako se s uređajem ne radi dulje od 2 mjeseca, može doći do truljenja vode u spremniku.*

*Prije stanki u radu s uređajem ispraznite spremnik za vodu.*

1. Izvucite strujni utikač iz utičnice.

**Slika N**

2. Skinite poklopac spremnika.

3. Izvadite kartušu za uklanjanje kamenca.

4. Ispraznite spremnik za vodu.

**Slika O**



## Zamjena kartuše za uklanjanje kamenca

### PAŽNJA

#### Oštećenja uređaja i skraćeni radni vijek

Nepridržavanje intervala za zamjenu (indikator na prikazu) kartuše za uklanjanje kamenca može prouzročiti oštećenja uređaja i skratiti radni vijek uređaja.

Pridržavajte se intervala za zamjenu (indikator na prikazu).

#### Napomena

Učinak kartuše za uklanjanje kamenca na sprječavanje stvaranja kamenca aktivira se čim se spremnik napuni vodom i uređaj stavi u pogon. Kamenac u vodi apsorbira se putem granulata u kartuši za uklanjanje kamenca. Dodatno uklanjanje kamenca nije potrebno.

#### Napomena

Granulat u kartuši za uklanjanje kamenca može promijeniti boju nakon kontakta s vodom, to je povezano sa sadržajem minerala u vodi. Ova promjena boje je bezopasna i nema negativan utjecaj na uređaj, čišćenje ili funkcionalnost kartuše za uklanjanje kamenca.

#### Kontrolna lampica pri kraju vremena rada

Kontrolna lampica pokazuje kada treba zamijeniti kartušu za uklanjanje kamenca.

- 1 sat prije isteka vremena rada kontrolna lampica treperi crveno.

#### Slika R

- Kada istekne vrijeme rada kartuše za uklanjanje kamenca, kontrolna lampica treperi brzo. Crpka se samostalno isključuje (nema vodene pare) kako bi se izbjeglo oštećenje uređaja.

#### Umetanje kartuše za uklanjanje kamenca

### PAŽNJA

#### Oštećenje uređaja

Umetanje istrošene kartuše za uklanjanje kamenca može prouzročiti oštećenja uređaja.

Postupajte pažljivo kako ne biste pomiješali kartuše.

#### Napomena za montažu

Kod prvog parenja nakon vađenja i ponovnog umetanja kartuše za uklanjanje kamenca mlaz pare može biti slab ili nepravilan i može doći do izlaza pojedinačnih kapljica vode. Uređaju je potrebno malo vremena da se pokrene tijekom kojeg se kartuša za uklanjanje kamenca puni vodom. Količina pare koja izlazi kontinuirano se povećava, sve dok se nakon približno 50 sekundi ne dosegne maksimalna količina pare.

#### Napomena

Uklanjanjem spremnika lakše se može ukloniti i ponovo umetnuti kartuša za uklanjanje kamenca.

1. Izvucite strujni utikač iz utičnice.

#### Slika N

2. Skinite poklopac spremnika.
3. Izvadite kartušu za uklanjanje kamenca.
4. Umetnite novu kartušu za uklanjanje kamenca i pritisnite dok čvrsto ne sjedne.

#### Slika S

5. Pritisnite polugu pare i umetnite utikač u utičnicu.

6. Pritisnite i držite ručicu pare 7 sekundi.

#### Slika T

7. Nakon uspješnog resetiranja uređaj dvaput treperi zeleno, a zatim prelazi u način grijanja.
8. Polugu za paru držite pritisnutom oko 50 sekundi kako bi se odzračila kartuša za uklanjanje kamenca.

## Njega pribora

(pribor - ovisno o sadržaju isporuke)

#### Napomena

Krpe od mikrovlakana nisu namijenjene za sušenje u sušilici rublja.

#### Napomena

Za pranje krpa pridržavajte se napomena na etiketi za održavanje. Ne upotrebljavajte opekšivač, kako bi krpe mogle dobro upijati prljavštinu.

1. Krpe za pranje poda perite pri maksimalno 60 °C u perilici rublja.

## Otklanjanje smetnji

Smetnje često imaju jednostavne uzroke koje možete sami ukloniti uz pomoć pregleda u nastavku. Ako niste sigurni ili ako smetnje nisu ovdje navedene obratite se ovlaštenoj servisnoj službi.

### ⚠ UPOZORENJE

#### Opasnost od strujnog udara i opeklina

Uklanjanje smetnji opasno je sve dok je uređaj priključen na strujnu mrežu ili ako se još nije ohladio.

Izvucite strujni utikač.

Ostavite uređaj da se ohladi.

#### Nema pare / malo pare unatoč dovoljnoj količini vode u spremniku

Kartuša za uklanjanje kamenca nije umetnuta ili je pogrešno umetnuta.

- Umetnite kartušu za uklanjanje kamenca i/ili provjerite čvrst dosjed kartuše u spremniku te, ako je potrebno, još jednom je pritisnite.

Kartuša za uklanjanje kamenca izvađena je tijekom punjenja vodom i/ili je umetnuta nova kartuša za uklanjanje kamenca

- Kartušu za uklanjanje kamenca tijekom punjenja uvijek ostavite u spremniku za vodu.

- Polugu za paru držite trajno pritisnutom.

Nakon oko 50 sekundi počinje puna snaga parenja.

#### Kontrolna lampica u pravilnim razmacima treperi crveno

Uskoro istječe vrijeme rada kartuše za uklanjanje kamenca.

- Umetnite novu kartušu za uklanjanje kamenca, vidi poglavlje *Umetanje kartuše za uklanjanje kamenca*.

#### Nema pare unatoč dovoljnoj količini vode u spremniku. Kontrolna lampica brzo treperi crveno.

Vrijeme rada kartuše za uklanjanje kamenca je pri kraju

- Umetnite novu kartušu za uklanjanje kamenca, vidi poglavlje *Umetanje kartuše za uklanjanje kamenca*.

- Ako je već umetnuta nova kartuša za uklanjanje kamenca i ta se pogreška i dalje pojavljuje, postupak resetiranja vjerojatno nije pravilno proveden. Slijedite korake u nastavku da biste ga ponovno resetirali:

1. Izvucite strujni utikač iz utičnice.
2. Polugu za paru držite trajno pritisnutom.
3. Utaknite utikač i držite ručicu pare 7 sekundi dok kontrolne lampice ne trepere dva puta zeleno. Vidi poglavlje *Zamjena kartuše za uklanjanje kamenca*.

## Jamstvo

U svakoj zemlji vrijede jamstveni uvjeti koje je izdala nadležna organizacija za distribuciju. Moguće kvarove na Vašem uređaju popravljamo besplatno unutar jamstvenog roka ako je uzrok materijalna pogreška ili pogreška u proizvodnji. U slučaju koji podliježe jamstvu obratite se s potvrdom o plaćanju Vašem prodavaču ili najbližoj ovlaštenoj servisnoj službi.  
(vidi adresu na poledini)

## Tehnički podaci

		SC 2 Upright	KST 2 Upright
<b>Električni priključak</b>			
Napon	V	220-240	220-240
Faza	~	1	1
Frekvencija	Hz	50-60	50-60
Vrsta zaštite		IPX4	IPX4
Klasa zaštite		I	I
<b>Podaci o snazi uređaja</b>			
Ogrjevna snaga	W	1600	1600
Vrijeme zagrijavanja	se-kunde	30	30
Trajno parenje	g/min	38	38
<b>Količina punjenja</b>			
Spremnik za vodu	l	0,4	0,4
<b>Dimenzije i težine</b>			
Težina (bez pribora)	kg	2,7	2,7
Duljina	mm	314	314
Širina	mm	199	199
Visina	mm	1185	1185

Pridržano pravo na tehničke izmjene.

## Sadržaj

Opšte napomene.....	114
Namenska upotreba.....	114
Zaštita životne sredine.....	114
Pribor i rezervni delovi.....	114
Obim isporuke.....	114
Sigurnosni uređaji.....	114
Opis uređaja.....	115
Montaža.....	115
Prvo puštanje u rad.....	115
Rad.....	115
Važne instrukcije za primenu.....	117
Upotreba pribora.....	117
Nega i održavanje.....	117
Pomoć kod smetnji.....	118
Garancija.....	118
Tehnički podaci.....	119

## Opšte napomene



Pre prve upotrebe, pročitajte originalna uputstva za upotrebu i priložene bezbednosne instrukcije. Postupajte u skladu sa tim. Sačuvajte obe knjižice za buduću upotrebu ili sledeće vlasnike.

## Namenska upotreba

Uređaj koristite isključivo za privatno domaćinstvo za čišćenje ravnih tvrdih podova (npr. kameni podovi, pločice ili podovi od PVC-a, kao i zapečaćeni drveni podovi kao što su parket i laminat), koji mogu da izdrže visoku temperaturu, pritisak i vlažnost uređaja. Nemojte čistiti podloge koje su osetljive na vodu kao što su npr.

netretirani podovi od plute (vlaga može da prodre i dovede do oštećenja poda).  
Nisu potrebni deterdženti.

## Zaštita životne sredine



Ambalaža može da se reciklira. Pakovanja odložite u otpad u skladu sa ekološkim propisima.



Električni i elektronski uređaji sadrže vredne materijale koji se mogu reciklirati, a često i sastavne delove kao što su baterije, akumulatori ili ulje, koji u slučaju pogrešnog tretiranja ili pogrešnog odlaganje u otpad mogu predstavljati potencijalnu opasnost po zdravlje ljudi i životnu sredinu. Međutim, ovi sastavni delovi su neopodni za pravilan rad uređaja. Uređaji označeni ovim simbolom ne smeju da se odlažu u kućni otpad.

## Napomene o sastojcima (REACH)

Aktuelne informacije o sastojcima možete pronaći na: [www.kaercher.de/REACH](http://www.kaercher.de/REACH)

## Pribor i rezervni delovi

Koristite samo originalni pribor i originalne rezervne delove pošto oni garantuju bezbedan rad i rad bez smetnji na uređaju.

Informacije o priboru i rezervnim delovima možete pronaći na [www.kaercher.com](http://www.kaercher.com).

## Obim isporuke

Obim isporuke uređaja je prikazan na pakovanju. Prilikom otpakivanja proverite da li je sadržaj potpun. Ukoliko nedostaje pribor ili u slučaju štete nastale prilikom transporta obavestite vašeg distributera.

## Sigurnosni uređaji

### ⚠ OPREZ

**Sigurnosni uređaji koji ne postoje ili su izmenjeni**  
Sigurnosni uređaji služe za vašu zaštitu.  
Nikada nemojte menjati ili zaobilaziti sigurnosne uređaje.

## Simboli na uređaju

(U zavisnosti od tipa uređaja)

	Opasnost od opekotina, površina uređaja postaje vruća tokom rada
	Opasnost od opekotina usled pare
	Pročitati uputstvo za rad

## Sigurnosni ventil

Ako u slučaju greške dođe do nastanka prekomerno visokog pritiska, onda sigurnosni ventil obezbeđuje njegovu razgradnju u okruženje.

## Osigurač protiv topljenja

Osigurač protiv topljenja sprečava pregrevanje uređaja. Ako se uređaj previše zagreje, osigurač rotiv topljenja odvaja uređaj sa mreže.

Pre ponovnog puštanja uređaja u rad obratiti se nadležnoj servisnoj službi kompanije KÄRCHER.

## Opis uređaja

U ovom uputstvu za rad je opisana maksimalna opremljenost uređaja. U zavisnosti od modela, postoje razlike u obimu isporuke (pogledati pakovanje).  
**Slike vidi na stranici sa grafikama.**

### Slika A

- ① Prikaz na ekranu za stepen pare
- ② Taster za podešavanje stepena pare
- ③ SC 2 uspravni indikator: Stepen pare 1 - drvo  
Treperi naizmenično crveno – postoji mrežni napon i uređaj se zagreva  
Trajno svetli zeleno – uređaj je spreman za rad  
Brzo treperi crveno – Ukazuje na to da je potrebna zamena patrone za uklanjanje kamenca. Zamena patrone za uklanjanje kamenca, pogledajte poglavlje *Zameniti uložak za uklanjanje kamenca*.
- ④ SC 2 uspravni indikator: Stepen pare 2 - pločice/ kamen  
Treperi naizmenično crveno – postoji mrežni napon i uređaj se zagreva  
Trajno svetli zeleno – uređaj je spreman za rad  
Brzo treperi crveno – Ukazuje na to da je potrebna zamena patrone za uklanjanje kamenca. Zamena patrone za uklanjanje kamenca, pogledajte poglavlje *Zameniti uložak za uklanjanje kamenca*.
- ⑤ KST 2 uspravni indikator
- ⑥ Ručka
- ⑦ Ručka za sigurno oslanjanje uređaja na zid
- ⑧ Poluga za paru
- ⑨ Držač kabla sa fiksiranjem kabla
- ⑩ Uložak za uklanjanje kamenca
- ⑪ Otvor za punjenje vode
- ⑫ Rezervoar za vodu sa poklopcem rezervoara i ručkom za nošenje
- ⑬ Strujni priključni kabl sa strujnim utikačem
- ⑭ Taster za deblokadu za podni nastavak
- ⑮ Podni nastavak
- ⑯ Čičak spoj
- ⑰ Krpa od mikrovlakana za pod (1 komad)
- ⑱ \* Abrazivna krpe za pranje poda (1 komad)

\* opciono

## Montaža

### Montaža podnog nastavka

1. Čvrsto držite uređaj za ručku.
2. Donji deo osnovnog uređaja povežite sa podnim nastavkom sve dok čujno ne nalegne.

### Slika B

### Postavljanje krpe za pranje poda

1. Pričvrstite krpu za pranje poda na podni nastavak.
  - a Krpu za pranje poda sa čičak-trakama stavite na pod okrenutu nagore.
  - b Uz blago pritisakanje, podni nastavak stavite na krpu za pranje poda.

### Slika C

Krpa za pranje poda samostalno prijanja na podni nastavak zahvaljujući čičak pričvršćenju.

## Prvo puštanje u rad

### PAŽNJA

#### Oštećenja uređaja usled naslaga kamenca

*Uvek radite sa uloškom za uklanjanje kamenca.*

1. Umetnuti uložak za uklanjanje kamenca u rezervoar za vodu i pritisnuti sve dok čvrsto ne nalegne.

### Slika D

#### Napomena za ugradnju

*Kod 1. isparavanja nakon skidanja i ponovnog postavljanja uložka za uklanjanje kamenca, mlaz pare može da bude slab ili neravnomeran i može doći do isticanja pojedinačnih kapi. Uređaju je potreban kratak period pokretanja u kojem se uložak za uklanjanje kamenca puni vodom. Količina pare koja izlazi se stalno povećava sve dok se nakon oko 50 sekundi ne dostigne maksimalna količina pare.*

#### Napomena

*Vodite računa o tome da treba da bude podešen stepen pare 2 (pločice / kamen), jer će se u suprotnom produžiti vreme pokretanja.*

## Rad

### Odmotavanje mrežnog kabla

#### ⚠ UPOZORENJE

##### Opasnost od strujnog udara

*Ako mrežni kabl nije u potpunosti odmotan, preći opasnost od pogrešne procene dometa, te se mrežni kabl na taj način može preoptereti i oštetiti. Uvek u potpunosti odmotajte strujni kabl.*

#### Napomena

*Donji držač kabla može da se okrene za 360° u svrhu skidanja kabla. Gornja kuka za kačenje kabla ne može da se okreće.*

1. Donji držač kabla okrenuti prema gore.
2. Mrežni kabl kompletno skinite sa držača kabla.
3. Kabl pričvrstite na fiksiranje gornje ili donje kuke za kačenje kabla, kako se preko njega ne bi prelazilo prilikom radova čišćenja.

### Slika E

### Punjenje vode

Rezervoar za vodu može da se napuni bilo kada.

### PAŽNJA

#### Materijalna oštećenja usled otvorenog poklopc rezervoara ili rezervoara za vodu koji nije čvrsto postavljen

*Kada poklopac rezervoara nije pravilno zatvoren odnosno kada rezervoar za vodu nije postavljen pravilno u uređaj, može da dođe do isticanja tečnosti i oštećenja podne obloge.*

*Vodite računa da o tome da kada je napunjen rezervoaru za vodu poklopac rezervoara treba pravilno da se zatvori i da rezervoar za vodu bude stabilno postavljen u uređaj.*

### PAŽNJA

#### Oštećenja na uređaju

*Mlaznice mogu da se začepe usled neodgovarajuće vode.*

*Nasuti kondenzovanu vodu iz sušilice za veš.*

*Nemojte sipati sakupljenu kišnicu.*

*Nemojte sipati deterđente ili druge dodatke (npr. mirisi).*

## Napomena

Prilikom punjenja rezervoara za vodu, uložak za uklanjanje kamenca mora da se nalazi u rezervoaru za vodu.

### Punjenje rezervoara za vodu direktno na uređaju

1. Čvrsto držite uređaj.
2. Otvorite poklopac rezervoara i napunite rezervoar za vodu direktno na uređaju sa maks. 0,4 l obične vode.

#### Slika F

3. Zatvorite poklopac rezervoara.

### Skidanje rezervoara za vodu u svrhu punjenja

1. Čvrsto držite uređaj.
2. Rezervoar za vodu povucite za ručku uspravno nagore.
3. Otvorite poklopac rezervoara i napunite ga sa maks. 0,4 l vode iz vodovoda.

#### Slika G

4. Zatvorite poklopac rezervoara.
5. Postavite rezervoar za vodu i pritisakajte ga nadole, sve dok ne nalegne.

## Uključivanje uređaja

### PAŽNJA

#### Oštećenja uređaja i materijalne štete usled prevrtanja

Usled nedovoljnog obezbeđenja, prilikom prekida rada odn. skladištenja može doći do prevrtanja i oštećenja uređaja. Takođe, pri tom može da izlazi i tečnost i da ošteti podnu oblogu.

Postaviti uređaj sa podnim nastavkom na stabilnu podlogu odn. ručku sa osiguranjem od klizanja na zidu u uspravnom položaju na stabilan zid.

#### Napomena za ugradnju

Kod 1. isparavanja nakon skidanja i ponovnog postavljanja uložaka za uklanjanje kamenca, mlaz pare može da bude slab ili neravnomeran i može doći do isticanja pojedinačnih kapi. Uređaju je potreban kratak period pokretanja u kojem se uložak za uklanjanje kamenca puni vodom. Količina pare koja izlazi se stalno povećava sve dok se nakon oko 50 sekundi ne dostigne maksimalna količina pare.

#### Napomena

Vodite računa o tome da treba da bude podešen stepen pare 2 (pločice / kamen), jer će se u suprotnom produžiti vreme pokretanja.

1. Postaviti uređaj na stabilnu podlogu.

#### Slika H

2. Strujni utikač utaknite u utičnicu.

#### Slika I

3. Indikator treperi naizmenično crveno.

#### Slika J

4. Nakon oko 30 sekundi indikator svetli konstantno zeleno.

#### Slika K

Uređaj je spreman za upotrebu.

## Regulacija količine pare

Podešavanje količine pare se određuje u zavisnosti od površine koja treba da se očisti.



#### Napomena

Regulisanje količine pare funkcioniše samo za SC 2 Upright EasyFix. Za KST 2 Upright na raspolaganju je samo jedan stepen pare.

- Taster sa prikazanim strelicama za smer na rukohvatu pritiscati sve dok ne bude izabran željeni stepen pare.

#### Slika L

Na raspolaganju stoje 2 različita stepena pare:

	Pločice/kamen - najveći stepen pare
	Drvo - najniži stepen pare

#### Napomena

Nakon uključivanja uređaja uvek je izabran najveći stepen pare (pločice/kamen).

- Nakon podešavanja količine pare, pritisnuti polugu za paru.

#### Slika M

## Dopunjavanje vode

#### Napomena

Nivo vode može da se vidi kroz rezervoar za svežu vodu koji je delimično transparentan.

Prilikom dopunjavanja vode, uložak za uklanjanje kamenca ostaje fiksiran u uređaju.

- Otvorite poklopac rezervoara i napunite rezervoar za vodu direktno na uređaju sa maks. 0,4 l obične vode.

#### Slika F

ili

- Skinite rezervoar za vodu i napunite ga sa maks. 0,4 l vode iz vodovoda, vidi poglavlje Punjenje vode.

#### Slika G

## Prekid rada

### PAŽNJA

#### Materijalna oštećenja usled kondenzata/vlage

Nakon čišćenja, vlaga koja se nalazi na krpi za pranje poda odnosno podnom nastavku/uređaju može da ošteti podnu oblogu.

Nakon radova na čišćenju, uklonite krpu za pranje poda i osušite podni nastavak/uređaj.

Uređaj nemojte odlagati ili skladištiti u osjetljivim podovima.

Za uštedu energije preporučujemo da se uređaj isključuje kod prekida u radu preko 20 minuta.

1. Strujni utikač izvucite iz utičnice.

#### Slika N

## Isključivanje uređaja

1. Strujni utikač izvucite iz utičnice.

#### Slika N

### PAŽNJA

#### Oštećenja uređaja usled truleži vode

Ako uređaj nije korišćen duže od 2 meseca, može doći do truljenja vode u rezervoaru.

Isprazniti rezervoar za vodu pre dužih prekida u radu.

2. Isprazniti rezervoar za vodu, pogledajte poglavlje Pražnjenje rezervoara za vodu.

#### Slika O

## Čuvanje uređaja

1. Uklonite krpu za pranje poda, pogledajte poglavlje Podni nastavak.

#### Slika C

2. Uklonite vlagu sa podnog nastavka/uređaja.

- Mrežni kabl obmotajte oko donje i gornje kukice za kabl.
- Slika P**
- Uređaj čuvajte u vertikalnom položaju na čvrstoj podlozi odnosno na zidu.
- Slika H**
- Uređaj skladištite na suvom mestu zaštićenom od smrzavanja.

## Važne instrukcije za primenu

### Čišćenje podnih površina

Preporučujemo da se pod, pre upotrebe uređaja, pomete ili usisa. Na taj način se sa poda uklanjaju nečistoće i čestice još pre početka vlažnog čišćenja.

### Čišćenje premazanih ili lakiranih površina

#### PAŽNJA

##### Oštećene površine

*Para može da odvoji vosak, polituru za nameštaj, plastične obloge ili boju i lepak sa ivica.*

*Nemojte usmeravati paru na zalepljene ivice, jer može doći do odvajanja lepka.*

*Nemojte koristiti uređaj za čišćenje nezapečaćenih drvenih ili parketnih podova.*

*Nemojte koristiti uređaj za čišćenje lakiranih površina ili površina sa plastičnim oblogama, kao npr. kuhinjski ili stambeni nameštaj, vrata ili parket.*

## Upotreba pribora

### Podni nastavak

Podni nastavak je pogodan za čišćenje podnih obloga koje mogu da se peru, npr. kameni podovi, pločice i podovi od PVC-a, kao i zapečaćeni drveni podovi poput parketa i laminata.

#### PAŽNJA

##### Oštećenja usled delovanja pare

*Toplota i dejstvo vlage mogu da dovedu do oštećenja. Proverite pre upotrebe otpornost na toplotu i delovanje pare na nekom neupadljivom mestu sa najmanjom količinom pare.*

*Zapečaćene drvene podove izlagati delovanju pare na prethodno podešenom stepenu za drvo i nikada se ne zadržavati predugo na istom mestu.*

##### Napomena

*Ostaci deterdženta ili emulzija za negu prilikom čišćenje parom na površinama koje se čiste mogu da dovedu do pojave mrlja, koje nastaju nakon više primena.*

#### ⚠ OPREZ

##### Opekotine na nozi

*Podni nastavak/krpa za pranje poda se zagrejava prilikom izlaganja pari.*

*Priilikom skidanja krpe za pranje poda može doći do kapanja vruće vode.*

*Podni nastavak/krpu za pranje poda koristiti i skidati samo uz odgovarajuću obuću.*

*Pričvrstiti krpu za pranje podova na podni nastavak, vidu poglavlje Postavljanje krpe za pranje poda*

### Krpa za pod od mikrovlakana

Krpa za pod od mikrovlakana je pogodna za čišćenje kamenih podova, pločica i PVC podova, kao i zapečaćenih drvenih podova poput parketa i laminata.

### Abrazivna krpa za pod

Abrazivna krpa za pod je pogodna za čišćenje neosetljivih podova kao što su pločice i kamen.

## PAŽNJA

### Oštećenje podnih obloga

*Abrazivna krpa za pod može da ošteti osetljive podne obloge odn. površine.*

*Abrazivna krpa za pod se ne treba koristiti za čišćenje drvenih površina.*

*Abrazivnu krpu za pod ne koristiti zajedno sa klizačem za tepihe.*

### Skidanje krpe za pranje poda

- Stavite nogu na ušicu krpe za pranje poda i podignite podni nastavak nagore.

#### Slika C

#### Napomena

*Na početku je čičak traka krpe za pranje poda još uvek veoma čvrsta i teško se skida sa podnog nastavka.*

*Nakon višestruke upotrebe i pranja krpe za pranje poda, traka može lako da se skine sa podnog nastavka i dostigla je optimalno prijanjanje.*

### Skidanje podnog nastavka sa osnovnog uređaja

#### PAŽNJA

##### Materijalna oštećenja usled nestabilnosti uređaja

*Skidanjem podnog nastavka uređaj postaje nestabilan, može da dođe do prevrtanja, pri čemu može da se ošteti uređaj i podna obloga.*

*Nemojte skidati podni nastavak sa osnovnog uređaja nakon montaže.*

*Podni nastavak skidajte samo kada se uređaj šalje u svrhu servisiranja.*

- Strujni utikač izvucite iz utičnice.

#### Slika N

- Ispraznite rezervoar za vodu.

#### Slika O

- Čvrsto držite uređaj za ručku.

- Pritisnite taster za deblokadu podnog nastavka.

- Podni nastavak se odvajava od uređaja i može da se skine.

#### Slika Q

- Uređaj uvek skladištite u ležećem položaju.

## Nega i održavanje

### Pražnjenje rezervoara za vodu

#### PAŽNJA

##### Oštećenja uređaja usled truleži vode

*Ako se uređaj ne pušta u pogon duže od 2 meseca, voda u rezervoaru može da trune.*

*Isprazniti rezervoar za vodu pre prekida u radu.*

- Strujni utikač izvucite iz utičnice.

#### Slika N

- Skinite poklopac rezervoara.

- Izvadiți uložak za uklanjanje kamenca.

- Isprazniti rezervoar za vodu.

#### Slika O

### Zameniti uložak za uklanjanje kamenca

#### PAŽNJA

##### Oštećenja uređaja i smanjen vek trajanja

*Neuvažavanje intervala zamene (prikaz indikatora)*

*uloška za uklanjanje kamenca može dovesti do*

*oštećenja uređaja i skraćuje vek trajanja uređaja.*

*Pridržavati se intervala zamene (prikaz indikatora).*

##### Napomena

*Dejstvo uloška za uklanjanje kamenca se aktivira odmah kada se rezervoar napuni vodom i pusti u pogon.*

*Granulat koji se nalazi u ulošku za uklanjanje kamenca*

upija kamenac iz vode. Dodatno uklanjanje kamenca nije potrebno.

#### **Napomena**

*Granulat u uložku za uklanjanje kamenca može da promeni boju u kontaktu sa vodom, što je posledica prisustva minerala u vodi. Ovo obojenje je bezopasno i nema nikakav negativni uticaj na uređaj, čišćenje ili način funkcionisanja patrona za uklanjanje kamenca.*

#### **Indikator na završetku vremena rada**

Indikator ukazuje na to kada se mora zameniti patrona za uklanjanje kamenca.

- 1 sat pre isteka vremena rada indikator treperi crveno.

#### **Slika R**

- Kada istekne vreme rada uložka za uklanjanje kamenca, indikator treperi brzo. Pumpa se samostalno isključuje (nema vodene pare) da bi se sprečilo oštećenje uređaja.

#### **Postavljanje uložka za uklanjanje kamenca**

### **PAŽNJA**

#### **Oštećenje uređaja**

*Ponovnim postavljanjem istrošenog uložka za uklanjanje kamenca, uređaj može da se ošteti. Pažljivo raditi da bi se izbegla zamena uložaka.*

#### **Napomena za ugradnju**

*Kod 1. isparavanja nakon skidanja i ponovnog postavljanja uložka za uklanjanje kamenca, mlaz pare može da bude slab ili neravnomeran i može doći do isticanja pojedinačnih kapi. Uređaju je potreban kratak period pokretanja u kojem se uložak za uklanjanje kamenca puni vodom. Količina pare koja izlazi se stalno povećava sve dok se nakon oko 50 sekundi ne dostigne maksimalna količina pare.*

#### **Napomena**

*Skidanjem rezervoara za vodu, uložak za skidanje kamenca može lakše da se ukloni i ponovo postavi.*

1. Strujni utikač izvucite iz utičnice.

#### **Slika N**

2. Skinite poklopac rezervoara.
3. Izvaditi uložak za uklanjanje kamenca.
4. Umetnuti novi uložak za uklanjanje kamenca i pritisnuti sve dok čvrsto ne nalegne.

#### **Slika S**

5. Pritisnite polugu za paru i utaknite strujni utikač u utičnici.
6. Polugu za paru držite pritisnutu 7 sekundi.

#### **Slika T**

7. Nakon uspešnog resetovanja, uređaj treperi 2 puta zeleno i zatim prelazi u režim zagrevanja.
8. Polugu za paru držati pritisnutom u trajanju od oko 50 sekundi da bi se ispuatio vazduh iz uložka za uklanjanje kamenca.

#### **Nega pribora**

(pribor - u zavisnosti od obima isporuke)

#### **Napomena**

*Krpe od mikrovlakana nisu pogodne za sušać.*

#### **Napomena**

*Prilikom pranja krpa obratiti pažnju na napomene na etiketi za pranje. Nemojte upotrebljavati omekšivače da bi krpe dobro upijale prljavštinu.*

1. Krpe za pranje pada prati u mašini za pranje na maksimalnoj temperaturi od 60 °C.

## **Pomoć kod smetnji**

Smetnje obično imaju jednostavne uzroke koje možete samostalno da otklonite uz pomoć sledećeg pregleda. U slučaju nedoumice ili smetnji koje nisu ovde navedene, obratite se ovlašćenoj servisnoj službi.

### **⚠ UPOZORENJE**

#### **Opasnost od strujnog udara i opekotina**

*Sve dok je uređaj priključen na strujnu mrežu ili se nije ohladio, otklanjanje smetnji je opasno. Izvucite strujni utikač.*

*Ostavite uređaj da se ohladi.*

#### **Nema/malo pare uprkos dovoljnoj količini vode u rezervoaru**

Uložak za uklanjanje kamenca nije umetnut ili je pogrešno umetnut.

- Umetnite uložak za uklanjanje kamenca i/ili proveriti da li je uložak za uklanjanje kamenca čvrsto nalegao u rezervoaru, odnosno naknadno izvršite pritisak.

Uložak za uklanjanje kamenca je uklonjen tokom punjenja vode i/ili postavljen je novi uložak za uklanjanje kamenca

- Uložak za uklanjanje kamenca ostavite uvek u rezervoaru za vodu tokom punjenja.
- Polugu za paru držite trajno pritisnutu. Nakon oko 50 sekundi sledi puna snaga parenja.

#### **Indikator treperi crveno u redovnim vremenskim intervalima.**

Vreme rada uložka za uklanjanje kamenca uskoro završava.

- Postaviti novi uložak za uklanjanje kamenca, vidi poglavlje *Postavljanje uložka za uklanjanje kamenca*.

#### **Nema pare uprkos dovoljnoj količini vode u rezervoaru. Indikator brzo treperi crveno.**

Vreme rada uložka za uklanjanje kamenca je isteklo

- Postaviti novi uložak za uklanjanje kamenca, vidi poglavlje *Postavljanje uložka za uklanjanje kamenca*.
- Ako je već postavljeni novi uložak za uklanjanje kamenca i ta greška se još uvek pojavljuje, postupak resetovanja verovatno nije izvršen na pravilan način. Da biste ga ponovo resetovali, pratite sledeće korake:
  1. Strujni utikač izvucite iz utičnice.
  2. Polugu za paru držite trajno pritisnutu.
  3. Utaknite strujni utikač i polugu za paru držite 7 sekundi, sve dok indikatori dva puta ne zatrepere zeleno. Pogledajte poglavlje *Zameniti uložak za uklanjanje kamenca*.

## **Garancija**

U svakoj zemlji važe uslovi garancije koje je izdala naša nadležna distributivna organizacija. Bilo kakve smetnje na uređaju otklanjamo besplatno u garantnom roku, ukoliko je uzrok smetnje greška u materijalu ili proizvodnji. U slučaju koji podleže garanciji obratite se sa računom vašem distributeru ili narednoj ovlašćenoj lokaciji servisne službe. (Adresu vidi na poledini)

## Tehnički podaci

		SC 2 Upright	KST 2 Upright
<b>Električni priključak</b>			
Napon	V	220-240	220-240
Faza	~	1	1
Frekvencija	Hz	50-60	50-60
Vrsta zaštite		IPX4	IPX4
Klasa zaštite		I	I
<b>Podaci o snazi uredaja</b>			
Snaga grejanja	W	1600	1600
Vreme zagrevanja	sekun di	30	30
Trajno parenje	g/min	38	38
<b>Količina punjenja</b>			
Rezervoar za vodu	l	0,4	0,4
<b>Dimenzije i težine</b>			
Težina (bez pribora)	kg	2,7	2,7
Dužina	mm	314	314
Širina	mm	199	199
Visina	mm	1185	1185

Zadržano pravo na tehničke promene.

## Περιεχόμενα

Γενικές υποδείξεις.....	119
Προβλεπόμενη χρήση .....	119
Προστασία του περιβάλλοντος .....	119
Παρελκόμενα και ανταλλακτικά.....	119
Παραδοτέος εξοπλισμός.....	119
Συστήματα ασφαλείας .....	119
Περιγραφή συσκευής.....	120
Συναρμολόγηση.....	120
Θέση σε λειτουργία για πρώτη φορά.....	120
Λειτουργία.....	120
Σημαντικές υποδείξεις για τη χρήση .....	122
Χρήση των εξαρτημάτων .....	122
Φροντίδα και συντήρηση .....	123
Αντιμετώπιση βλαβών .....	123
Εγγύηση .....	124
Τεχνικά στοιχεία .....	124

## Γενικές υποδείξεις



Πριν από την πρώτη χρήση της συσκευής, διαβάστε αυτές τις γνήσιες οδηγίες χρήσης καθώς και τις συνοδευτικές υποδείξεις ασφαλείας. Εφαρμόζετε αυτές τις οδηγίες.

Φυλάξτε τα δύο βιβλιάρια για μεταγενέστερη χρήση ή για τον επόμενο ιδιοκτήτη.

## Προβλεπόμενη χρήση

Χρησιμοποιείτε τη συσκευή αποκλειστικά για οικιακή χρήση για τον καθαρισμό επιπέδων σκληρών δαπέδων (π.χ. πέτρινα δάπεδα, πλακάκια και δάπεδα από PVC, καθώς και ξύλινα δάπεδα όπως παρκέ και λάμινεϊτ) που μπορούν να αντέχουν την υψηλή θερμοκρασία, την πίεση και την υγρασία της συσκευής. Μην καθαρίζετε

επιστρώσεις δαπέδου ευαίσθητες στο νερό, όπως για παράδειγμα δάπεδα από ακατέργαστο φελλό (μπορεί να διεισδύσει υγρασία και να προκαλέσει ζημιά στο δάπεδο).

Δεν χρειάζονται απορρυπαντικά.

## Προστασία του περιβάλλοντος



Τα υλικά συσκευασίας είναι ανακυκλώσιμα. Ανακυκλώνετε τις συσκευασίες με περιβαλλοντικά ορθό τρόπο.



Οι ηλεκτρικές και οι ηλεκτρονικές συσκευές περιέχουν πολύτιμα ανακυκλώσιμα υλικά και, συχνά, επίσης εξαρτήματα όπως απλές και επαναφορτιζόμενες μπαταρίες ή λάδια, που σε περίπτωση λανθασμένης χρήσης ή απόρριψης μπορούν να θέσουν σε κίνδυνο την ανθρώπινη υγεία και το περιβάλλον. Ωστόσο, αυτά τα συστατικά είναι απαραίτητα για τη σωστή λειτουργία της συσκευής. Οι συσκευές που φέρουν αυτό το σύμβολο δεν επιτρέπεται να απορρίπτονται μαζί με τα οικιακά απορρίμματα.

## Υποδείξεις σχετικά με συστατικά (REACH)

Ενημερωμένες πληροφορίες σχετικά με τα συστατικά θα βρείτε στη διεύθυνση: [www.kaercher.de/REACH](http://www.kaercher.de/REACH)

## Παρελκόμενα και ανταλλακτικά

Χρησιμοποιείτε μόνο γνήσια παρελκόμενα και γνήσια ανταλλακτικά, καθώς αυτά εγγυώνται την ασφαλή και απρόσκοπτη λειτουργία της συσκευής. Πληροφορίες σχετικά με τα παρελκόμενα και τα ανταλλακτικά θα βρείτε στη διεύθυνση [www.kaercher.com](http://www.kaercher.com).

## Παραδοτέος εξοπλισμός

Ο παραδοτέος εξοπλισμός της συσκευής απεικονίζεται επάνω στη συσκευασία. Κατά την αφαίρεση από τη συσκευασία ελέγξτε την πληρότητα των περιεχομένων. Σε περίπτωση που λείπουν παρελκόμενα ή έχουν προκληθεί ζημιές κατά τη μεταφορά, ενημερώστε τον προμηθευτή σας.

## Συστήματα ασφαλείας

### ⚠ ΠΡΟΣΟΧΗ

#### Ελλιπή ή τροποποιημένα συστήματα ασφαλείας

Τα συστήματα ασφαλείας χρησιμεύουν για την προστασία σας.

Ποτέ μην τροποποιείτε και μη παρακάμπτετε τα συστήματα ασφαλείας.

## Σύμβολα επάνω στη συσκευή

(Ανάλογα με τον τύπο συσκευής)

	Κίνδυνος εγκαυμάτων, η επιφάνεια της συσκευής θερμαίνεται κατά τη λειτουργία
	Κίνδυνος εγκαυμάτων από τον ατμό
	Διαβάστε τις οδηγίες λειτουργίας

## Βαλβίδα ασφαλείας

Εάν σε περίπτωση σφάλματος δημιουργηθεί υπερβολικά υψηλή πίεση, η βαλβίδα ασφαλείας θα φροντίσει για την εκτόνωσή της στο περιβάλλον.

## Ασφάλεια τήξης

Η ασφάλεια τήξης εμποδίζει την υπερθέρμανση της συσκευής. Αν η συσκευή υπερθερμανθεί, η ασφάλεια την απουσυνώνει από το ηλεκτρικό ρεύμα. Πριν από την επανενεργοποίηση της συσκευής απευθυνθείτε στο αρμόδιο τμήμα εξυπηρέτησης πελατών της KÄRCHER.

## Περιγραφή συσκευής

Σε αυτές τις οδηγίες χρήσης περιγράφεται ο μέγιστος δυνατός εξοπλισμός. Στον παραδοτέο εξοπλισμό υπάρχουν διαφορές ανάλογα με το μοντέλο (ανατρέξτε στη συσκευασία).

**Για εικόνες δείτε τη σελίδα διαγραμμάτων.**

### Εικόνα A

- ① Ένδειξη βαθμίδων ατμού
- ② Πλήκτρο για ρύθμιση βαθμίδας ατμού
- ③ Λυχνία ελέγχου SC 2 Upright: Βαθμίδα ατμού 1 - Ξύλο  
Αναβοσβήνει εναλλάξ με κόκκινο χρώμα - Υπάρχει τάση δικτύου και η συσκευή θερμαίνεται  
Ανάβει συνεχώς πράσινο - Η συσκευή βρίσκεται σε λειτουργική ετοιμότητα  
Αναβοσβήνει γρήγορα με κόκκινο χρώμα - Υποδεικνύει ότι πρέπει να αντικατασταθεί το φυσίγγιο αφαλάτωσης. Αντικαταστήστε το φυσίγγιο αφαλάτωσης, βλ. Κεφάλαιο *Αντικατάσταση φυσιγγίου αφαλάτωσης*.
- ④ Λυχνία ελέγχου SC 2 Upright: Βαθμίδα ατμού 2 - Πλακάκια/πέτρα  
Αναβοσβήνει εναλλάξ με κόκκινο χρώμα - Υπάρχει τάση δικτύου και η συσκευή θερμαίνεται  
Ανάβει συνεχώς πράσινο - Η συσκευή βρίσκεται σε λειτουργική ετοιμότητα  
Αναβοσβήνει γρήγορα με κόκκινο χρώμα - Υποδεικνύει ότι πρέπει να αντικατασταθεί το φυσίγγιο αφαλάτωσης. Αντικαταστήστε το φυσίγγιο αφαλάτωσης, βλ. Κεφάλαιο *Αντικατάσταση φυσιγγίου αφαλάτωσης*.
- ⑤ Λυχνία ελέγχου KST 2 Upright
- ⑥ Χειρολαβή
- ⑦ Αντιολισθητική χειρολαβή για απόθεση σε τοίχο
- ⑧ Μοχλός ατμού
- ⑨ Αγκίστρο καλωδίου με στήριγμα καλωδίου
- ⑩ Φυσίγγιο αφαλάτωσης
- ⑪ Οπή πλήρωσης για νερό
- ⑫ Δεξαμενή νερού με καπάκι δεξαμενής και λαβή μεταφοράς
- ⑬ Αγωγός σύνδεσης δικτύου με βύσμα δικτύου
- ⑭ Πλήκτρο απασφάλισης για μπεκ εδάφους
- ⑮ Μπεκ εδάφους
- ⑯ Αυτοκόλλητη σύνδεση χριτς-χρατς
- ⑰ Πανί δαπέδου από μικροΐνες (1 τεμάχιο)
- ⑱ \* Λιαντικό πανί δαπέδου (1 τεμάχιο)

\* Προαιρετικά

## Συναρμολόγηση

### Συναρμολόγηση μπεκ εδάφους

1. Κρατήστε σταθερά τη συσκευή από τη χειρολαβή.
2. Συνδέστε στο κάτω μέρος του βασικού μηχανήματος το μπεκ εδάφους μέχρι να κουμπώσει.  
**Εικόνα B**

### Τοποθέτηση πανιού δαπέδου

1. Στερεώστε το πανί δαπέδου στο μπεκ εδάφους.
  - a Τοποθετήστε το πανί δαπέδου στο δάπεδο με τις αυτοκόλλητες ταινίες χριτς-χρατς προς τα πάνω.
  - b Περάστε το μπεκ εδάφους με λίγη πίεση πάνω στο πανί δαπέδου.

### Εικόνα C

Το πανί δαπέδου συγκρατείται αυτόνομα στο μπεκ εδάφους με την αυτοκόλλητη στερέωση χριτς-χρατς.

## Θέση σε λειτουργία για πρώτη φορά

### ΠΡΟΣΟΧΗ

**Ζημιές στη συσκευή από επικάλυψη αλάτων ασβεστίου**

*Να εργάζεστε πάντα με ένα φυσίγγιο αφαλάτωσης.*

1. Τοποθετήστε το φυσίγγιο αφαλάτωσης στη δεξαμενή νερού και πιέστε το μέχρι να εφαρμόσει γερά.

### Εικόνα D

#### Οδηγίες εγκατάστασης

Κατά την 1η παραγωγή ατμού μετά την αφαίρεση και τοποθέτηση του φυσιγγίου αφαλάτωσης η έξοδος του ατμού μπορεί να είναι αδύναμη ή ανομοιόμορφη και μπορεί να εξέλθουν μεμονωμένες σταγόνες νερού. Η συσκευή χρειάζεται λίγο χρόνο προετοιμασίας ώστε το φυσίγγιο αφαλάτωσης να γεμίσει με νερό. Η ποσότητα ατμού που εξέρχεται αυξάνεται συνεχώς, μέχρι που μετά από 50 δευτερόλεπτα να φτάσει στη μέγιστη ποσότητα.

#### Υπόδειξη

Προσέξτε εδώ να έχει ρυθμιστεί η βαθμίδα ατμού 2 (πλακάκια/πέτρα), διότι διαφορετικά ο χρόνος προετοιμασίας είναι μεγαλύτερος.

## Λειτουργία

### Καλώδιο ρεύματος

### ⚠ ΠΡΟΕΙΔΟΠΟΙΗΣΗ

#### Κίνδυνος ηλεκτροπληξίας

Αν το καλώδιο ρεύματος δεν ξετυλιχτεί εντελώς, υπάρχει κίνδυνος να υπερεκτιμηθεί το μήκος του και να προκληθεί φθορά και ζημιά στο καλώδιο. Ξετυλίγετε πάντα τελείως το καλώδιο ρεύματος.

#### Υπόδειξη

Ο κάτω συγκρατητήρας καλωδίου μπορεί να περιστρέφεται κατά 360° για την αφαίρεση του καλωδίου. Το άνω αγκίστρο καλωδίου δεν περιστρέφεται.

1. Περιστρέψτε τον κάτω συγκρατητήρα καλωδίου προς τα επάνω.
2. Αφαιρέστε πλήρως το καλώδιο ρεύματος από το άγκιστρο καλωδίου.
3. Στερεώστε το καλώδιο στο σημείο στερέωσης του άνω ή κάτω αγκίστρου καλωδίου, έτσι ώστε να μην ταπατά κατά τη διάρκεια των εργασιών καθαρισμού.

### Εικόνα E



## Πλήρωση με νερό

Μπορείτε να γεμίσετε τη δεξαμενή νερού ανά πάσα στιγμή.

### ΠΡΟΣΟΧΗ

**Ζημιές από μη σφραγισμένο καπάκι δεξαμενής ή μη στερεωμένη δεξαμενή νερού**

Αν το καπάκι της δεξαμενής δεν είναι σωστά κλεισμένο ή αν η δεξαμενή νερού δεν έχει τοποθετηθεί σωστά στη συσκευή, μπορεί να διαρρεύσει υγρό και να καταστρέψει την επίστρωση του δαπέδου.

Βεβαιωθείτε ότι το καπάκι της δεξαμενής νερού είναι καλά κλεισμένο όταν είναι γεμάτη η δεξαμενή και ότι η δεξαμενή νερού είναι σταθερά τοποθετημένη στη συσκευή.

### ΠΡΟΣΟΧΗ

**Ζημιές στη συσκευή**

Από ακατάλληλο νερό μπορούν να βουλώσουν τα ακροφύσια.

Μη χρησιμοποιείτε νερό συμπυκνώματος από στεγνωτήριο ρούχων.

Μη χρησιμοποιείτε βρόχινο νερό.

Μην προσθέτετε μέσα καθαρισμού ούτε άλλες πρόσθετες ουσίες (π.χ. αρώματα).

**Υπόδειξη**

Κατά την πλήρωση της δεξαμενής νερού το φυσίγγιο αφαλάτωσης θα πρέπει να βρίσκεται μέσα στη δεξαμενή νερού.

### Πλήρωση δεξαμενής νερού κατευθείαν στη συσκευή

1. Κρατήστε σταθερά τη συσκευή.
2. Ανοίξτε το καπάκι της δεξαμενής και γεμίστε την απευθείας επάνω στη συσκευή με νερό ύδρευσης μέχρι το πολύ 0,4 l.  
**Εικόνα F**
3. Κλείστε το καπάκι της δεξαμενής.

### Αφαίρεση της δεξαμενής νερού για πλήρωση

1. Κρατήστε σταθερά τη συσκευή.
2. Τραβήξτε τη δεξαμενή νερού από τη χειρολαβή κάτω προς τα επάνω.
3. Ανοίξτε το καπάκι της δεξαμενής και γεμίστε με νερό ύδρευσης, μέχρι το πολύ 0,4 l.  
**Εικόνα G**
4. Κλείστε το καπάκι της δεξαμενής.
5. Τοποθετήστε τη δεξαμενή νερού στη θέση της και πιέστε την προς τα κάτω, μέχρι να κουμπώσει.

### Ενεργοποίηση συσκευής

### ΠΡΟΣΟΧΗ

**Υλικές ζημιές και ζημιές στη συσκευή από ανατροπή**

Από κακή στερέωση μπορεί, σε διακοπή εργασίας ή κατά την αποθήκευση, να προκληθεί πτώση και ζημιά της συσκευής. Μπορεί επίσης να διαρρεύσει υγρό και να προκληθεί ζημιά στην επίστρωση του δαπέδου.

Τοποθετείτε τη συσκευή με το μπæk εδάφους σε σταθερό υπόδαφος ή με την ανπολισθητική χειρολαβή σε κατακόρυφη θέση σε ένα σταθερό τοίχο.

### Οδηγίες εγκατάστασης

Κατά την 1η παραγωγή ατμού μετά την αφαίρεση και τοποθέτηση του φυσιγγίου αφαλάτωσης η έξοδος του ατμού μπορεί να είναι αδύναμη ή ανομιόμορφη και μπορεί να εξέλθουν μεμονωμένες σταγόνες νερού. Η συσκευή χρειάζεται λίγο χρόνο προετοιμασίας ώστε το φυσίγγιο αφαλάτωσης να γεμίσει με νερό. Η ποσότητα

ατμού που εξέρχεται αυξάνεται συνεχώς, μέχρι που μετά από 50 δευτερόλεπτα να φτάσει στη μέγιστη ποσότητα.

### Υπόδειξη

Προσέξτε εδώ να έχει ρυθμιστεί η βαθμίδα ατμού 2 (πλακάκια/πέτρα), διότι διαφορετικά ο χρόνος προετοιμασίας είναι μεγαλύτερος.

1. Τοποθετήστε τη συσκευή σε σταθερό υπόδαφος.

**Εικόνα H**

2. Συνδέστε το βύσμα δικτύου σε μια πρίζα.

**Εικόνα I**

3. Η λυχνία ελέγχου αναβοσβήνει εναλλάξ με κόκκινο χρώμα.

**Εικόνα J**

4. Μετά από περίπου 30 δευτερόλεπτα, η λυχνία ελέγχου ανάβει σταθερά με πράσινο χρώμα.

**Εικόνα K**

Η συσκευή είναι έτοιμη για χρήση.

### Ρύθμιση της ποσότητας ατμού

Η ρύθμιση της ποσότητας ατμού εξαρτάται από την επιφάνεια που πρόκειται να καθαριστεί.



### Υπόδειξη

Η ρύθμιση της ποσότητας ατμού είναι δυνατή μόνο για το SC 2 Upright EasyFix. Για το KST 2 Upright είναι διαθέσιμη μόνο μία βαθμίδα ατμού.

- Πατήστε μερικές φορές το πλήκτρο με τα βέλη κατεύθυνσης στη χειρολαβή μέχρι να επιλεγεί η επιθυμητή βαθμίδα ατμού.

**Εικόνα L**

Υπάρχουν 2 διαφορετικές βαθμίδες ατμού:

	Πλακάκια / πέτρα - υψηλότερη βαθμίδα ατμού
	Ξύλο - χαμηλότερη βαθμίδα ατμού

### Υπόδειξη

Μετά την ενεργοποίηση της συσκευής, πρέπει να επιλέγεται πάντα η υψηλότερη βαθμίδα ατμού (πλακάκια / πέτρα).

- Μετά τη ρύθμιση της ποσότητας ατμού πιέστε τον μοχλό ατμού.

**Εικόνα M**

### Συμπλήρωση νερού

### Υπόδειξη

Η στάθμη του νερού είναι ορατή στην ημιδιαφανή δεξαμενή καθαρού νερού.

Κατά την προσθήκη νερού το φυσίγγιο αφαλάτωσης παραμένει εγκαταστημένο στη συσκευή.

- Ανοίξτε το καπάκι της δεξαμενής και γεμίστε την απευθείας επάνω στη συσκευή με νερό ύδρευσης μέχρι το πολύ 0,4 l.

**Εικόνα F**

ή

- Αφαιρέστε τη δεξαμενή νερού, ανοίξτε το καπάκι της δεξαμενής και γεμίστε με νερό ύδρευσης, μέχρι το πολύ 0,4 l, βλ. Κεφάλαιο Πλήρωση με νερό.

**Εικόνα G**

### Διακοπή λειτουργίας

### ΠΡΟΣΟΧΗ

**Υλικές ζημιές λόγω συμπυκνώματος / υγρασίας**

Μετά τον καθαρισμό μπορεί να προκληθεί ζημιά στην επίστρωση του δαπέδου από την υγρασία που υπάρχει στο πανί δαπέδου ή στο μπæk εδάφους / τη συσκευή.

Μετά τις εργασίες καθαρισμού, αφαιρείτε το πανί δαπέδου και στεγνώνετε το μπεκ εδάφους / τη συσκευή. Μην τοποθετείτε και μην αποθηκεύετε τη συσκευή επάνω σε ευαίσθητα δάπεδα.

Για να εξοικονομήτε ενέργεια σας συνιστούμε να απενεργοποιείτε τη συσκευή σε διαλείμματα λειτουργίας πάνω από 20 λεπτά.

1. Αποσυνδέστε το βύσμα δικτύου από την πρίζα.

**Εικόνα N**

### Απενεργοποίηση συσκευής

1. Αποσυνδέστε το βύσμα δικτύου από την πρίζα.

**Εικόνα N**

## ΠΡΟΣΟΧΗ

### Ζημιές στη συσκευή από σήψη νερού

Αν η συσκευή δεν χρησιμοποιηθεί για περισσότερο από 2 μήνες, το νερό στη δεξαμενή μπορεί να παρουσιάσει σήψη.

Σε μακρόχρονη διακοπή λειτουργίας αδειάζετε το νερό από τη δεξαμενή.

2. Αδειάστε τη δεξαμενή νερού, βλ. Κεφάλαιο

Αδειασμα δεξαμενής νερού.

**Εικόνα O**

### Αποθήκευση συσκευής

1. Αφαιρέστε το πανί δαπέδου, βλ. Κεφάλαιο Μπεκ εδάφους.

**Εικόνα C**

2. Στεγνώστε το μπεκ εδάφους / τη συσκευή.

3. Τυλίξτε το καλώδιο ρεύματος γύρω από το κάτω και το επάνω άγκιστρο καλωδίου.

**Εικόνα P**

4. Αποθηκεύστε τη συσκευή σε κατακόρυφη θέση σε σταθερό υπέδαφος ή τοίχο.

**Εικόνα H**

5. Φυλάξτε τη συσκευή σε ξηρό χώρο που προστατεύεται από τον παγετό.

## Σημαντικές υποδείξεις για τη χρήση

### Καθαρισμός δαπέδων

Πριν τη χρήση της συσκευής συνιστάται να σκουπίσετε το δάπεδο με απλή ή με ηλεκτρική σκούπα. Έτσι θα απομακρυνθούν από το δάπεδο οι ρύποι και τα ελεύθερα σωματίδια πριν τον υγρό καθαρισμό.

### Καθαρισμός επενδεδυμένων ή βαμμένων επιφανειών

## ΠΡΟΣΟΧΗ

### Ζημιά στις επιφάνειες

Ο ατμός μπορεί να αποκολλήσει κερί, λούστρο επίπλων, συνθετικές επιστρώσεις, χρώμα και περιμετρική ταινία από ακμές.

Μη στρέφετε τον ατμό πάνω σε κολλημένες ακμές διότι μπορεί να αποκολληθεί ή κολλημένη ταινία.

Μην χρησιμοποιείτε τη συσκευή για τον καθαρισμό μη στεγανών δαπέδων από ξύλο ή παρκέ.

Μην χρησιμοποιείτε τη συσκευή για τον καθαρισμό λουστραρισμένων ή επενδεδυμένων επιφανειών όπως π.χ. έπιπλα κουζίνας, πόρτες ή παρκέ.

## Χρήση των εξαρτημάτων

### Μπεκ εδάφους

Το μπεκ εδάφους ενδείκνυται για τον καθαρισμό επιστρώσεων δαπέδων που πλένονται, π.χ. πέτρινα δάπεδα, δάπεδα με πλακίδια και PVC, καθώς και στεγανοποιημένα ξύλινα δάπεδα όπως παρκέ και λάμινεϊτ.

## ΠΡΟΣΟΧΗ

### Ζημιές από τη δράση του ατμού

Η θερμότητα και η δράση του ατμού μπορούν να προκαλέσουν ζημιά.

Πριν από τη χρήση ελέγχετε την ανθεκτικότητα στη θερμότητα και τη δράση του ατμού σε ένα μη ορατό σημείο με μικρή ποσότητα ατμού.

Ψεκάζετε με ατμό τα στεγανοποιημένα ξύλινα δάπεδα με την προβλεπόμενη βαθμίδα ξύλου και μην παραμένετε ποτέ για πολύ στο ίδιο σημείο.

### Υπόδειξη

Τα κατάλοιπα του απορρυπαντικού ή των γαλακτωμάτων καθαρισμού στην υπό καθαρισμό επιφάνεια, μπορούν να προκαλέσουν γραμμώσεις κατά τον καθαρισμό με ατμό, οι οποίες, όμως, εξαφανίζονται με την επανειλημμένη εφαρμογή.

## Δ ΠΡΟΣΟΧΗ

### Εγκαύματα στα πόδια

Το ακροφύσιο δαπέδου / το πανί δαπέδου ζεσταίνονται με τον ατμό.

Κατά την αφαίρεση του πανιού δαπέδου μπορεί να στάξει καυτό νερό.

Λειτουργείτε και αφαιρείτε το ακροφύσιο δαπέδου / το πανί δαπέδου μόνο φωνώντας κατάλληλα υποδήματα. Στερωέστε το πανί στο μπεκ εδάφους, βλ. Κεφάλαιο Τοποθέτηση πανιού δαπέδου

### Πανί δαπέδου από μικροΐνες

Το πανί δαπέδου από μικροΐνες ενδείκνυται για τον καθαρισμό πέτρινων δαπέδων, πλακιδίων και δαπέδων PVC, καθώς και στεγανοποιημένων ξύλινων δαπέδων όπως παρκέ και λάμινεϊτ.

### Λιαντικό πανί δαπέδου

Το λιαντικό πανί δαπέδου είναι κατάλληλο για καθαρισμό ανθεκτικών δαπέδων όπως από πλακάκια ή πέτρα.

## ΠΡΟΣΟΧΗ

### Ζημιά σε δάπεδα

Το λιαντικό πανί δαπέδου μπορεί να προκαλέσει ζημιά σε ευαίσθητα δάπεδα ή επιφάνειες.

Μην χρησιμοποιείτε το λιαντικό πανί δαπέδου για τον καθαρισμό ξύλινων επιφανειών.

Μην χρησιμοποιείτε το λιαντικό πανί δαπέδου με το εξάρτημα χαλίνω.

### Αφαίρεση πανιού δαπέδου

1. Με ένα πόδι συγκρατήστε την άκρη του πανιού δαπέδου και σηκώστε το ακροφύσιο δαπέδου προς τα πάνω.

**Εικόνα C**

### Υπόδειξη

Στην αρχή η αυτοκόλλητη ταινία του πανιού δαπέδου είναι ακόμη πολύ δυνατή και αφαιρείται δύσκολα από το ακροφύσιο δαπέδου. Μετά από πολλές χρήσεις και μετά το πλύσιμο του πανιού δαπέδου μπορεί αυτό να βγαίνει εύκολα από το ακροφύσιο δαπέδου και έχει τη σωστή πρόσφυση.

### Αφαίρεση μπεκ εδάφους από το βασικό μηχάνημα

## ΠΡΟΣΟΧΗ

### Ζημιές λόγω αστάθειας της συσκευής

Αφαιρώντας το μπεκ εδάφους, η συσκευή γίνεται ασταθής, μπορεί να ανατραπεί και να γίνει ζημιά στη συσκευή και στην επίστρωση του δαπέδου.

Μην αφαιρέσετε ξανά το μπεκ εδάφους από το βασικό μηχάνημα μετά την εγκατάστασή του.

Αφαιρείτε το μπεκ εδάφους μόνο όταν η συσκευή αποστέλλεται για σέρβις.

1. Αποσυνδέστε το βύσμα δικτύου από την πρίζα.  
**Εικόνα N**
2. Αδειάστε τη δεξαμενή νερού.  
**Εικόνα O**
3. Κρατήστε τη συσκευή από τη λαβή.
4. Πατήστε το πλήκτρο απασφάλισης του μπεκ εδάφους.
5. Το μπεκ εδάφους ελευθερώνεται από τη συσκευή και έτσι μπορείτε να το αφαιρέσετε.  
**Εικόνα Q**
6. Αποθηκεύετε τη συσκευή ξαπλωμένη.

## Φροντίδα και συντήρηση

### Αδειασμα δεξαμενής νερού

#### ΠΡΟΣΟΧΗ

**Ζημιές στη συσκευή από σήψη νερού**  
Εάν η συσκευή δεν χρησιμοποιηθεί για περισσότερο από 2 μήνες, το νερό στο δοχείο μπορεί να παρουσιάσει σήψη.

Πριν από διαλείμματα λειτουργίας αδειάζετε το νερό από το δοχείο.

1. Αποσυνδέστε το βύσμα δικτύου από την πρίζα.  
**Εικόνα N**
2. Αφαιρέστε το καπάκι της δεξαμενής.
3. Αφαιρέστε το φυσιγγίο αφαλάτωσης.
4. Αδειάστε το δεξαμενή νερού.  
**Εικόνα O**

### Αντικατάσταση φυσιγγίου αφαλάτωσης

#### ΠΡΟΣΟΧΗ

**Ζημιές στη συσκευή και μειωμένη διάρκεια ζωής**  
Αν δεν τηρούνται τα διαστήματα αντικατάστασης του φυσιγγίου αφαλάτωσης (ενδεικτική λυχνία) μπορεί να προκληθούν ζημιές στη συσκευή και να μειωθεί η διάρκεια ζωής της συσκευής.

Τηρείτε τα διαστήματα αντικατάστασης (ενδεικτική λυχνία).

#### Υπόδειξη

Η δράση του φυσιγγίου αφαλάτωσης ενεργοποιείται μόλις η δεξαμενή γεμίσει με νερό και η συσκευή τεθεί σε λειτουργία. Τα άλατα του νερού δεσμεύονται από τους κόκκους του φυσιγγίου αφαλάτωσης. Δεν χρειάζονται πρόσθετα μέτρα αφαίρεσης αλάτων.

#### Υπόδειξη

Οι κόκκοι στο φυσιγγίο αφαλάτωσης μπορεί να αλλάξουν χρώμα μετά από επαφή με νερό, αυτό εξαρτάται από την περιεκτικότητα του νερού σε μέταλλα. Αυτός ο αποχρωματισμός είναι ακίνδυνος και δεν έχει καμία αρνητική επίδραση στη συσκευή, τις εργασίες καθαρισμού ή τον τρόπο λειτουργίας του φυσιγγίου αφαλάτωσης.

### Λυχνία ελέγχου στο τέλος του χρόνου λειτουργίας

Η λυχνία ελέγχου δείχνει πότε πρέπει να αλλάξει το φυσιγγίο αφαλάτωσης.

- 1 ώρα πριν τη λήξη του χρόνου λειτουργίας, η λυχνία ελέγχου αναβοσβήνει με κόκκινο χρώμα.  
**Εικόνα R**
- Όταν εξαντληθεί ο χρόνος λειτουργίας του φυσιγγίου αφαλάτωσης, η λυχνία ελέγχου αναβοσβήνει γρήγορα. Η αντλία σβήνει αυτόματα (δεν υπάρχουν υδρατμοί) για να αποφευχθεί βλάβη της συσκευής.

## ΠΡΟΣΟΧΗ

### Ζημιές στη συσκευή

Από τη χρήση ενός μεταχειρισμένου φυσιγγίου αφαλάτωσης μπορεί να προκληθεί ζημία στη συσκευή. Εργαστείτε προσεκτικά για να αποφύγετε τυχόν μπέρδεμα των φυσιγγίων.

### Οδηγίες εγκατάστασης

Κατά την 1η παραγωγή ατμού μετά την αφαίρεση και τοποθέτηση του φυσιγγίου αφαλάτωσης η έξοδος του ατμού μπορεί να είναι αδύναμη ή ανομοιόμορφη και μπορεί να εξέλθουν μεμονωμένες σταγόνες νερού. Η συσκευή χρειάζεται λίγο χρόνο προετοιμασίας ώστε το φυσιγγίο αφαλάτωσης να γεμίσει με νερό. Η ποσότητα ατμού που εξέρχεται αυξάνεται συνεχώς, μέχρι που μετά από 50 δευτερόλεπτα να φτάσει στη μέγιστη ποσότητα.

#### Υπόδειξη

Αν βγει η δεξαμενή νερού, το φυσιγγίο αφαλάτωσης μπορεί να αφαιρεθεί και να τοποθετείται ξανά καλύτερα.

1. Αποσυνδέστε το βύσμα δικτύου από την πρίζα.  
**Εικόνα N**
2. Αφαιρέστε το καπάκι της δεξαμενής.
3. Αφαιρέστε το φυσιγγίο αφαλάτωσης.
4. Τοποθετήστε νέο φυσιγγίο αφαλάτωσης και πιέστε το μέχρι να εφαρμόσει καλά.

#### Εικόνα S

5. Πατήστε τον μοχλό ατμού και τοποθετήστε το βύσμα δικτύου σε μια πρίζα.
6. Πατήστε και κρατήστε πατημένο τον μοχλό ατμού για 7 δευτερόλεπτα.

#### Εικόνα T

7. Μετά από μια επιτυχημένη επαναφορά, η συσκευή αναβοσβήνει 2 φορές με πράσινο χρώμα και έπειτα μεταβαίνει σε λειτουργία θέρμανσης.
8. Για να εξεραρώσετε το φυσιγγίο αφαλάτωσης κρατήστε πατημένο τον μοχλό ατμού για 50 δευτερόλεπτα.

### Φροντίδα των εξαρτημάτων

(Πρόσθετα εξαρτήματα - ανάλογα την παραγγελία)

#### Υπόδειξη

Τα πανιά μικροίνων δεν είναι κατάλληλα για στεγνωτήριο ρούχων.

#### Υπόδειξη

Για το πλύσιμο των πανιών τηρείτε τις υποδείξεις που βρίσκονται στην ετικέτα πλύσης. Μη χρησιμοποιείτε μαλακτικά, ώστε να διατηρηθεί η καλή απορροφητικότητα των πανιών.

1. Τα πανιά διατέδου πλένονται στο πλυντήριο το πολύ στους 60°C.

### Αντιμετώπιση βλαβών

Οι βλάβες οφείλονται συχνά σε ασήμαντες αιτίες, τις οποίες μπορείτε να αντιμετωπίσετε μόνοι σας με τη βοήθεια του ακολούθου πίνακα. Σε περίπτωση αμφιβολίας ή σε περίπτωση βλάβης που δεν αναφέρεται εδώ παρακαλούμε να απευθύνεστε στο εξουσιοδοτημένο τμήμα εξυπηρέτησης πελατών.

#### ⚠ ΠΡΟΕΙΔΟΠΟΙΗΣΗ

##### Κίνδυνος ηλεκτροπληξίας και εγκαύματος

Όσο η συσκευή είναι συνδεδεμένη στο ηλεκτρικό ρεύμα ή αν δεν έχει κρυώσει ακόμη η αντιμετώπιση βλαβών είναι επικίνδυνη υπόθεση.

Αποσυνδέστε το φως από την πρίζα.

Αφήστε τη συσκευή να κρυώσει.

**Καθόλου / λίγος ατμός, αν και υπάρχει αρκετό νερό στη δεξαμενή**

Δεν υπάρχει ή δεν έχει τοποθετηθεί σωστά το φυσιγγίο αφαλάτωσης.

- Τοποθετήστε φυσιγγίο αφαλάτωσης και / ή ελέγξτε αν είναι σωστά τοποθετημένο στη δεξαμενή, αν χρειάζεται, πιέστε το ξανά.

Το φυσιγγίο αφαλάτωσης αφαιρέθηκε κατά την πλήρωση με νερό και / ή τοποθετήθηκε νέο φυσιγγίο

- Κατά την πλήρωση να αφήνετε πάντα το φυσιγγίο αφαλάτωσης στη δεξαμενή νερού.
- Κρατήστε συνεχώς πατημένο τον μοχλό ατμού. Μετά από 50 δευτερόλεπτα είναι διαθέσιμος ατμός με πλήρη ισχύ.

### Η λυχνία ελέγχου αναβοσβήνει με κόκκινο χρώμα σε τακτά χρονικά διαστήματα

Ο χρόνος λειτουργίας του φυσιγγίου αφαλάτωσης τελιώνει σε λίγο.

- Τοποθετήστε νέο φυσιγγίο αφαλάτωσης βλ. Κεφάλαιο *Τοποθέτηση φυσιγγίου αφαλάτωσης*.

### Καθόλου ατμός, αν και υπάρχει επαρκές νερό στη δεξαμενή. Η λυχνία ελέγχου αναβοσβήνει γρήγορα με κόκκινο χρώμα.

Ο χρόνος λειτουργίας του φυσιγγίου αφαλάτωσης έχει εξαντληθεί

- Τοποθετήστε νέο φυσιγγίο αφαλάτωσης βλ. Κεφάλαιο *Τοποθέτηση φυσιγγίου αφαλάτωσης*.
- Εάν έχει ήδη εγκατασταθεί ένα φυσιγγίο αφαλάτωσης και εξακολουθεί να παρουσιάζεται αυτό το σφάλμα, η διαδικασία επαναφοράς πιθανότατα δεν έχει πραγματοποιηθεί σωστά. Ακολουθήστε τα παρακάτω βήματα για να το επαναφέρετε:

- 1 Αποσυνδέστε το βύσμα δικτύου από την πρίζα.
- 2 Κρατήστε συνεχώς πατημένο τον μοχλό ατμού.
- 3 Συνδέστε το βύσμα δικτύου και κρατήστε πατημένο τον μοχλό ατμού για 7 δευτερόλεπτα έως ότου οι λυχνίες ελέγχου αναβοσβήνουν δύο φορές με πράσινο χρώμα. Βλ. Κεφάλαιο *Αντικατάσταση φυσιγγίου αφαλάτωσης*.

## Εγγύηση

Σε κάθε χώρα ισχύουν οι όροι εγγύησης οι οποίοι εκδίδονται από την αρμόδια εταιρεία διανομής μας. Τυχόν βλάβες στη συσκευή σας επιδιορθώνονται από εμάς χωρίς χρέωση εντός της προθεσμίας εγγύησης, εφόσον οφείλονται σε σφάλμα υλικού ή κατασκευής. Σε περίπτωση εγγύησης απευθυνθείτε στον προμηθευτή σας ή το πλησιέστερο εξουσιοδοτημένο συνεργείο, προσκομίζοντας το παραστατικό της αγοράς. (για διευθυνήσεις βλέπε την πίσω σελίδα)

## Τεχνικά στοιχεία

	SC 2 Upright	KST 2 Upright
<b>Ηλεκτρική σύνδεση</b>		
Τάση	V	220-240 220-240
Φάση	~	1 1
Συχνότητα	Hz	50-60 50-60
Τύπος προστασίας	IPX4	IPX4
Κατηγορία προστασίας	I	I
<b>Στοιχεία ισχύος συσκευής</b>		
Θερμαντική ισχύς	W	1600 1600
Χρόνος προθέρμανσης	Δευτερόλεπτα	30 30

	SC 2 Upright	KST 2 Upright	
Ατμός διαρκείας	g/min	38 38	
<b>Ποσότητα πλήρωσης</b>			
Δεξαμενή νερού	l	0,4 0,4	
<b>Διαστάσεις και βάρη</b>			
Βάρος (χωρίς παρελκόμενα)	kg	2,7 2,7	
Μήκος	mm	314 314	
Πλάτος	mm	199 199	
Ύψος	mm	1185 1185	

Με την επιφύλαξη τεχνικών αλλαγών.

## Содержание

Общие указания .....	124
Использование по назначению .....	124
Защита окружающей среды .....	124
Принадлежности и запасные части .....	125
Комплект поставки .....	125
Предохранительные устройства .....	125
Описание устройства .....	125
Монтаж .....	126
Первый ввод в эксплуатацию .....	126
Эксплуатация .....	126
Важные указания по применению .....	127
Использование принадлежностей .....	128
Уход и техническое обслуживание .....	128
Помощь при неисправностях .....	129
Гарантия .....	130
Технические характеристики .....	130

## Общие указания



Перед первым применением устройства ознакомиться с данной оригинальной инструкцией по эксплуатации и прилагаемыми указаниями по технике безопасности. Действовать в соответствии с ними.

Сохранять обе брошюры для дальнейшего пользования или для следующего владельца.

## Использование по назначению

Использовать устройство исключительно в домашнем хозяйстве для очистки ровных, твердых напольных покрытий (например, из камня, керамической плитки, ПВХ, а также лакированных деревянных напольных покрытий, таких как паркет и ламинат), которые могут выдерживать высокую температуру, давление и влажность устройства. Не чистить чувствительные к воде покрытия, такие как необработанные пробковые полы (возможно проникновение влаги и последующее повреждение покрытия).

Моющие средства не требуются.

## Защита окружающей среды



Упаковочные материалы подаются вторичной переработке. Упаковку необходимо утилизировать без ущерба для окружающей среды.



Электрические и электронные устройства часто содержат ценные материалы, пригодные для вторичной переработки, и зачастую такие компоненты, как батареи, аккумуляторы или масло, которые при неправильном обращении или ненадлежащей утилизации представляют потенциальную опасность для здоровья и окружающей среды. Тем не менее, данные компоненты необходимы для правильной работы устройства. Устройства, обозначенные этим символом, запрещено утилизировать вместе с бытовыми отходами.

### Указания по компонентам (REACH)

Для получения актуальной информации о компонентах см. [www.kaercher.de/REACH](http://www.kaercher.de/REACH)

## Принадлежности и запасные части

Использовать только оригинальные принадлежности и запасные части. Только они гарантируют безопасную и бесперебойную работу устройства.

Для получения информации о принадлежностях и запчастях см. [www.kaercher.com](http://www.kaercher.com).

## Комплект поставки

Комплектация устройства указана на упаковке. При распаковке устройства проверить комплектацию. При обнаружении недостающих принадлежностей или повреждений, полученных во время транспортировки, следует уведомить торговую организацию, продавшую устройство.

## Предохранительные устройства

### ⚠ ОСТОРОЖНО

*Отсутствующие или измененные предохранительные устройства предназначены для вашей защиты.*

*Запрещено изменять предохранительные устройства или пренебрегать ими.*

### Символы на устройстве

(В зависимости от типа устройства)

	Опасность ожогов, поверхность устройства во время работы нагревается
	Опасность обваривания паром
	Прочитать инструкцию по эксплуатации

### Предохранительный клапан

Если в результате неисправности возникает избыточное повышение давления, для его сброса в окружающую среду служит предохранительный клапан.

### Плавкий предохранитель

Плавкий предохранитель предотвращает перегрев устройства. В случае перегрева устройства плавкий предохранитель отсоединяет устройство от сети. Перед возобновлением эксплуатации устройства следует обратиться в обслуживающую сервисную службу KÄRCHER.

## Описание устройства

В данной инструкции по эксплуатации приведено описание устройства с максимальной комплектацией. Комплектация отличается в зависимости от модели (см. упаковку).

**Рисунок см. на странице с графическими изображениями.**

**Рисунок А**

- ① Индикатор уровня мощности пара
- ② Кнопка настройки уровня мощности пара
- ③ Контрольная лампочка SC 2 Upright: уровень мощности пара 1 — дерево  
Попеременно мигает красным — сетевое напряжение присутствует, устройство нагревается  
Постоянно светится зеленым — устройство готово к работе  
Быстро мигает красным — указывает на необходимость замены картриджа для защиты от накипи. Замена картриджа для защиты от накипи, см. раздел *Замена картриджа для защиты от накипи*.
- ④ Контрольная лампочка SC 2 Upright: уровень мощности пара 2 — плитка/камень  
Попеременно мигает красным — сетевое напряжение присутствует, устройство нагревается  
Постоянно светится зеленым — устройство готово к работе  
Быстро мигает красным — указывает на необходимость замены картриджа для защиты от накипи. Замена картриджа для защиты от накипи, см. раздел *Замена картриджа для защиты от накипи*.
- ⑤ Контрольная лампочка KST 2 Upright
- ⑥ Рукоятка
- ⑦ Защита от проскальзывания рукоятки
- ⑧ Рычаг подачи пара
- ⑨ Кабельный крюк с фиксатором кабеля
- ⑩ Картридж для защиты от накипи
- ⑪ Отверстие для заливки воды
- ⑫ Емкость для воды с крышкой и ручкой для переноски
- ⑬ Сетевая кабель со штепсельной вилкой
- ⑭ Кнопка разблокировки насадки для пола
- ⑮ Насадка для пола
- ⑯ Соединение-липучка
- ⑰ Салфетка для пола из микрофибры (1 шт.)
- ⑱ \* Абразивная салфетка для пола (1 шт.)

\* опция

## Монтаж

### Установка насадки для пола

1. Держать устройство за рукоятку.
  2. Соединить нижнюю часть устройства с насадкой для пола до фиксации с характерным щелчком.
- Рисунок В**

### Установка салфетки для пола

1. Прикрепить салфетку для пола к насадке для пола.
  - a Положить салфетку на пол лентами-липучками вверх.
  - b С незначительным усилием прижать насадку для пола к салфетке для пола.

**Рисунок С**

Благодаря креплениям-липучкам салфетка для пола сама закрепится на насадке.

## Первый ввод в эксплуатацию

### ВНИМАНИЕ

**Повреждение устройства из-за образования накипи**

*Всегда работать с картриджем для защиты от накипи.*

1. Установить картридж для защиты от накипи в емкость для воды и прижать для фиксации.

**Рисунок D**

### Инструкция по монтажу

*При 1-й обработке паром после извлечения и повторной установки картриджа для защиты от накипи генерация пара может быть слабой или неравномерной, а также возможно появление отдельных капель воды. Устройству потребуется немного времени для заполнения картриджа для защиты от накипи водой. Количество подаваемого пара постоянно увеличивается, и приблизительно через 50 секунд подача достигает максимума.*

### Примечание

*Учитывать установленный в данном случае уровень мощности пара 2 (плитка/камень), поскольку в противном случае потребуются больше времени для запуска устройства.*

## Эксплуатация

### Разматывание сетевого кабеля

### ⚠ ПРЕДУПРЕЖДЕНИЕ

**Опасность поражения током**

*Если сетевой кабель размотан не полностью, то при неправильной оценке дистанции существует опасность натяжения и повреждения сетевого кабеля.*

*Всегда следует разматывать сетевой кабель полностью.*

### Примечание

*Для удобства снятия кабеля нижний держатель поворачивается на 360°. Верхний кабельный крюк не поворачивается.*

1. Повернуть нижний держатель кабеля вверх.
2. Полностью снять сетевой кабель с крюка.
3. Закрепить кабель в фиксаторе верхнего или нижнего крюка, чтобы он не мешал во время уборки.

**Рисунок E**

## Заливка воды

Емкость для воды можно наполнить в любой момент.

### ВНИМАНИЕ

**Материальный ущерб из-за незакрытой крышки или незакрепленной емкости для воды**  
*Если крышка закрыта неплотно или емкость для воды установлена в устройство неправильно, жидкость может вытечь и повредить напольное покрытие.*

*Следить за тем, чтобы крышка наполненной емкости была закрыта плотно и емкость для воды была надежно закреплена.*

### ВНИМАНИЕ

**Повреждения устройства**

*При использовании воды несоответствующего качества может произойти засорение сопел. Не заливать конденсационную воду из сушильной машины.*

*Не заливать собранную дождевую воду.*

*Не заливать моющие средства или другие добавки (например, ароматизаторы).*

### Примечание

*При наполнении емкости для воды в ней должен находиться картридж для защиты от накипи.*

**Наполнение емкости для воды непосредственно на устройстве**

1. Удерживать устройство.
2. Открыть крышку и налить в емкость, не снимая ее с устройства, макс. 0,4 л водопроводной воды.

**Рисунок F**

3. Закрыть крышку.

**Снятие емкости для воды с целью заполнения**

1. Удерживать устройство.
2. Потянуть емкость для воды вертикально вверх за рукоятку.
3. Открыть крышку емкости и залить макс. 0,4 л водопроводной воды.

**Рисунок G**

4. Закрыть крышку.
5. Вставить емкость для воды в устройство и надавить на нее до фиксации.

## Включение устройства

### ВНИМАНИЕ

**Повреждение устройства и имущества из-за опрокидывания**

*Недостаточная фиксация устройства во время перерыва в работе или хранения может привести к его падению и повреждению. Также при этом возможна утечка жидкости, что приведет к повреждению напольного покрытия.*

*Ставить прибор с насадкой для пола следует на прочное основание или прислонять рукоятку с защитой от проскальзывания в вертикальном положении к прочной стене.*

### Инструкция по монтажу

*При 1-й обработке паром после извлечения и повторной установки картриджа для защиты от накипи генерация пара может быть слабой или неравномерной, а также возможно появление отдельных капель воды. Устройству потребуется немного времени для заполнения картриджа для защиты от накипи водой.*

Количество подаваемого пара постоянно увеличивается, и приблизительно через 50 секунд подача достигает максимума.

#### Примечание

Учитывая установленный в данном случае уровень мощности пара 2 (плитка/камень), поскольку в противном случае потребуются большие времена для запуска устройства.

1. Установить устройство на прочное основание.

#### Рисунок Н

2. Вставить штепсельную вилку в розетку.

#### Рисунок I

3. Контрольная лампочка попеременно мигает красным.

#### Рисунок J

4. Примерно через 30 секунд контрольная лампочка начинает постоянно светиться зеленым.

#### Рисунок K

Устройство готово к использованию.

### Регулировка количества пара

Требуемое количество пара зависит от свойств очищаемой поверхности.



#### Примечание

Регулировка количества пара работает только для SC 2 Upright EasyFix. Для KST 2 Upright доступен только один уровень мощности пара.

- Нажимать кнопку с изображением стрелок на рукоятке до тех пор, пока не будет выбран желаемый уровень мощности пара.

#### Рисунок L

Доступны 2 разных уровня мощности пара:

	Плитка/камень - максимальный уровень мощности пара
	Дерево - минимальный уровень мощности пара

#### Примечание

После включения устройства автоматически настраивается максимальное количество пара (плитка/камень).

- После настройки интенсивности парообразования нажать рычаг подачи пара.

#### Рисунок M

### Добавление воды

#### Примечание

Уровень воды виден сквозь полупрозрачные стенки емкости для воды.

При доливании воды картридж для защиты от накипи остается закрепленным в устройстве.

- Открыть крышку и налить в емкость, не снимая ее с устройства, макс. 0,4 л водопроводной воды.

#### Рисунок F

или

- Достать емкость, открыть крышку емкости и залить макс. 0,4 л водопроводной воды, см. раздел Заливка воды.

#### Рисунок G

### Приостановка работы

## ВНИМАНИЕ

#### Материальный ущерб из-за конденсата и влаги

После уборки жидкость, находящаяся в салфетке для пола, насадке для пола и устройстве, может повредить напольное покрытие.

По окончании уборки необходимо снять салфетку для пола и высушить насадку для пола / устройство.

Не ставить и не хранить устройство на деликатных напольных покрытиях.

С целью экономии энергии рекомендуем отключать устройство при перерывах в работе более 20 минут.

1. Извлечь штепсельную вилку из розетки.

#### Рисунок N

### Выключение устройства

1. Извлечь штепсельную вилку из розетки.

#### Рисунок N

## ВНИМАНИЕ

#### Повреждение устройства из-за застоя воды

Если устройство не используется более 2-х месяцев, вода в емкости может испортиться.

Перед длительным перерывом выливать воду из емкости.

2. Опорожнение емкости, см. раздел Опорожнение емкости для воды.

#### Рисунок O

### Хранение устройства

1. Снятие салфетки для пола, см. раздел Насадка для пола.

#### Рисунок C

2. Удалить влагу из насадки для пола / устройства.

3. Намотать сетевой кабель вокруг нижнего и верхнего крюков.

#### Рисунок P

4. Хранить устройство в вертикальном положении на прочном основании или у стены.

#### Рисунок H

5. Хранить устройство в сухом и защищенном от морозов месте.

## Важные указания по применению

### Очистка полов

Перед применением устройства мы рекомендуем подмести или пропылесосить пол. Благодаря этому пол уже до влажной очистки будет освобожден от загрязнений и мусора.

### Очистка имеющих покрытие или окрашенных поверхностей

## ВНИМАНИЕ

#### Поврежденные поверхности

Пар способен отслаивать воск, мебельную политуру, полимерные покрытия или краску и оклейку на кромках.

Не направлять пар на склеенные кромки, т.к. это может привести к отсоединению оклейки.

Не использовать устройство для очистки нелакированных деревянных и паркетных полов.

Не использовать устройство для очистки окрашенных или имеющих пластиковое покрытие поверхностей, например кухонной и жилой мебели, дверей и паркета.

## Использование принадлежности

### Насадка для пола

Насадка для пола предназначена для очистки пригодных для мытья напольных покрытий, например каменных полов, керамической плитки, напольных покрытий из ПВХ, а также лакированных деревянных напольных покрытий, например паркета и ламината.

### ВНИМАНИЕ

#### Повреждения из-за воздействия пара

Высокая температура и пар могут вызвать повреждения.

Перед применением необходимо проверить термостойкость и воздействие пара в малозаметном месте, используя минимальное количество пара.

Для очистки паром лакированных деревянных покрытий использовать только специально предусмотренный уровень мощности пара и не задерживаться слишком долго на одном месте.

#### Примечание

Остатки чистящих средств или эмульсий для ухода на очищаемой поверхности при обработке паром могут стать причиной появления разводов, которые однако исчезнут после нескольких сеансов уборки.

### ⚠ ОСТОРОЖНО

#### Ожоги стопы

Во время обработки паром насадка и салфетка для пола нагреваются.

При отсоединении салфетки для пола может вытекать горячая вода.

Использовать и снимать насадку/салфетку для пола только в подходящей обуви.

Закрепление салфетки для пола на насадке для пола см. в главе Установки салфетки для пола

### Салфетка для пола из микрофибры

Салфетка для пола из микрофибры подходит для очистки напольных покрытий из камня, керамической плитки, ПВХ, а также лакированных деревянных покрытий для пола, например паркета и ламината.

### Абразивная салфетка для пола

Абразивная салфетка для пола предназначена для очистки твердых напольных покрытий из плитки и камня.

### ВНИМАНИЕ

#### Повреждение напольного покрытия

Абразивная салфетка для пола может повредить легко повреждаемые напольные покрытия и поверхности.

Не использовать абразивную салфетку для очистки деревянных поверхностей.

Не использовать абразивную салфетку вместе со скользкой насадкой для ковров.

#### Снятие салфетки для пола

1. Поставить одну ногу на язычок салфетки для пола и поднять насадку для пола.

#### Рисунок С

#### Примечание

Сначала лента-липучка салфетки для пола еще очень крепкая и салфетку тяжело снять с насадки. После многократного использования и стирки

салфетки она легко снимается с насадки и достигает оптимального усилия скрепления.

### Отсоединение насадки для пола от базового устройства

### ВНИМАНИЕ

#### Материальный ущерб из-за неустойчивости устройства

При снятой насадке для пола устройство становится неустойчивым, может упасть и повредиться или повредит напольное покрытие.

После установки больше не снимать насадку для пола с базового устройства.

Снимать насадку для пола разрешается только при отправке устройства на сервисное обслуживание.

1. Извлечь штепсельную вилку из розетки.

#### Рисунок N

2. Опорожнить бак для воды.

#### Рисунок O

3. Держать устройство за ручку.
4. Нажать кнопку разблокировки насадки для пола.
5. Насадка для пола отсоединится от устройства и может быть удалена.

#### Рисунок Q

6. Хранить устройство в надежном месте в горизонтальном положении.

## Уход и техническое обслуживание

### Опорожнение емкости для воды

### ВНИМАНИЕ

#### Повреждение устройства из-за застоя воды

Если устройство не используется более 2 месяцев, вода в баке может испортиться.

Перед перерывами в работе опорожнить бак для воды.

1. Извлечь штепсельную вилку из розетки.

#### Рисунок N

2. Снять крышку емкости.
3. Извлечь картридж для защиты от накипи.
4. Опорожнить бак для воды.

#### Рисунок O

### Замена картриджа для защиты от накипи

### ВНИМАНИЕ

#### Повреждение устройства и сокращение срока службы

Несоблюдение интервалов замены (индикация контрольной лампочки) картриджа для защиты от накипи может привести к повреждению устройства и сокращению срока службы устройства.

Соблюдать интервалы замены (индикация контрольной лампочки).

#### Примечание

Картридж для защиты от накипи начинает функционировать после наполнения емкости водой и включения устройства. Известь, содержащаяся в воде, захватывается гранулятом, находящимся в картридже. Дополнительные мер по удалению накипи не требуется.

#### Примечание

Гранулят в картридже для защиты от накипи может изменить цвет после контакта с водой. Это связано с содержанием в воде минеральных



веществе. Такое изменение цвета безвредно и не оказывает негативного влияния на устройство, качество уборки или работу картриджа для защиты от накипи.

#### Контрольная лампочка завершения срока службы

Контрольная лампочка сигнализирует о наступлении срока замены картриджа для защиты от накипи.

- За 1 час до истечения срока службы контрольная лампочка начинает мигать красным.

#### Рисунок R

- Когда срок службы картриджа для защиты от накипи истек, контрольная лампочка быстро мигает. Насос автоматически выключается (пар отсутствует) для предотвращения повреждения устройства.

#### Установка картриджа для защиты от накипи

### ВНИМАНИЕ

#### Повреждение устройства

При повторной установке отработанного картриджа для защиты от накипи может возникнуть повреждение устройства. Не допускать перепутывания картриджей.

#### Инструкция по монтажу

При 1-й обработке паром после извлечения и повторной установки картриджа для защиты от накипи генерация пара может быть слабой или неравномерной, а также возможно появление отдельных капель воды. Устройству потребуется немного времени для заполнения картриджа для защиты от накипи водой. Количество подаваемого пара постоянно увеличивается, и приблизительно через 50 секунд подача достигает максимума.

#### Примечание

Картридж для защиты от накипи удобнее извлекать и устанавливать при снятой емкости для воды.

1. Извлечь штепсельную вилку из розетки.

#### Рисунок N

2. Снять крышку емкости.
3. Извлечь картридж для защиты от накипи.
4. Установить новый картридж для защиты от накипи и прижать до фиксации.

#### Рисунок S

5. Нажать рычаг подачи пара и вставить штепсельную вилку в розетку.
6. Нажать и удерживать рычаг подачи пара в течение 7 секунд.

#### Рисунок T

7. После успешного сброса устройство дважды мигает зеленым, а затем переходит в режим нагрева.
8. Для удаления воздуха из картриджа нажать рычаг подачи пара и удерживать его в нажатом положении прибл. 50 секунд.

#### Уход за принадлежностями

(Принадлежности – в зависимости от комплекта поставки)

#### Примечание

Салфетки из микрофибры не подходят для сушки в сушильной машине.

#### Примечание

Для стирки салфеток соблюдать указания на ярлыке по уходу за изделиями. Чтобы салфетки

хорошо впитывали грязь, не использовать ополаскиватель.

1. Салфетки для пола стирать в стиральной машине при температуре не выше 60 °С.

### Помощь при неисправностях

Зачастую неисправности имеют простые причины, поэтому с помощью следующего обзора их можно устранить самостоятельно. В случае сомнения или возникновении не описанных здесь неисправностей следует обращаться в полномочную службу сервисного обслуживания.

### ⚠ ПРЕДУПРЕЖДЕНИЕ

**Опасность удара током и получения ожогов**  
Устранять неисправности на подключенном к электрической сети или разогретом устройстве опасно.

Вынуть сетевой штекер.

Дать устройству остыть.

**Нет/мало пара несмотря на достаточное количество воды в емкости**

Отсутствует или неправильно установлен картридж для защиты от накипи.

- Установить картридж для защиты от накипи и/или проверить, надежно ли он установлен в емкости, при необходимости еще раз надавить на него.

Картридж для защиты от накипи был извлечен при наполнении емкости водой, и/или был установлен новый картридж для защиты от накипи

- При заполнении всегда оставлять картридж в емкости для воды.
- Долго удерживать рычаг подачи пара в нажатом положении.

Прибл. через 50 секунд будет достигнута максимальная интенсивность парообразования.

**Контрольная лампочка периодически мигает красным.**

Подходит к концу срок службы картриджа для защиты от накипи.

- Установка нового картриджа для защиты от накипи, см. раздел *Установка картриджа для защиты от накипи*.

**Нет пара несмотря на достаточное количество воды в емкости. Контрольная лампочка быстро мигает красным.**

Иstek срок службы картриджа для защиты от накипи

- Установка нового картриджа для защиты от накипи, см. раздел *Установка картриджа для защиты от накипи*.
- Если новый картридж для защиты от накипи уже был установлен, а эта ошибка все еще возникает, вероятно, процесс сброса был выполнен неправильно. Выполните следующие действия для повторного сброса:

1. Извлечь штепсельную вилку из розетки.
2. Долго удерживать рычаг подачи пара в нажатом положении.
3. Вставить штепсельную вилку в розетку и удерживать рычаг подачи пара в течение 7 секунд, пока контрольные лампочки дважды не мигнут зеленым. См. раздел *Замена картриджа для защиты от накипи*.

## Гарантия

В каждой стране действуют соответствующие условия гарантии, установленные нашей дочерней сбытовой компанией. Возможные неисправности устройства в течение гарантийного срока мы устраняем бесплатно, если причина заключается в дефектах материалов или производственном браке. В случае возникновения претензий в течение гарантийного срока просьба обращаться с чеком о покупке в торговую организацию, продавшую изделие, или в ближайшую уполномоченную службу сервисного обслуживания. (Адрес указан на обороте)

Дата выпуска отображается на заводской табличке в закодированном виде. При этом отдельные цифры имеют следующее значение::

Пример: 30190

3 год выпуска  
0 столетие выпуска  
1 десятилетие выпуска  
9 вторая цифра месяца выпуска  
0 первая цифра месяца выпуска

Таким образом, в данном примере код 30190 означает дату выпуска 09 / (2)013.

## Технические характеристики

		SC 2 Upright	KST 2 Upright
<b>Электрическое подключение</b>			
Напряжение	V	220-240	220-240
Фаза	~	1	1
Частота	Hz	50-60	50-60
Степень защиты		IPX4	IPX4
Класс защиты		I	I
<b>Рабочие характеристики устройства</b>			
Мощность нагрева	W	1600	1600
Время нагрева	Секун ды	30	30
Длительная обработка паром	g/min	38	38
<b>Заправочный объем</b>			
Бак для воды	l	0,4	0,4
<b>Размеры и вес</b>			
Вес (без принадлежностей)	kg	2,7	2,7
Длина	mm	314	314
Ширина	mm	199	199
Высота	mm	1185	1185

Сохраняется право на внесение технических изменений.

## Зміст

Загальні вказівки.....	130
Використання за призначенням .....	130
Охорона довкілля .....	130
Приладдя та запасні деталі .....	130
Комплект поставки .....	131
Запобіжні пристрої.....	131
Опис пристрою .....	131
Монтаж .....	131
Перше введення в експлуатацію.....	131
Експлуатація .....	132
Важливі вказівки щодо використання .....	133
Застосування оснащення.....	133
Догляд та технічне обслуговування .....	134
Допомога в разі несправностей.....	135
Гарантия .....	135
Технічні характеристики .....	135

## Загальні вказівки



Перед першим використанням пристрою ознайомитись з цією оригінальною інструкцією з експлуатації та вказівками з техніки безпеки, що додаються. Діяти відповідно до них.

Зберігати обидві брошури для подальшого використання або для наступного власника.

## Використання за призначенням

Пристрій використовувати виключно в домашньому господарстві для чищення рівних твердих підлогових покриттів (наприклад, кам'яної підлоги, кахлів і підлоги з ПВХ, а також таких лакованих дерев'яних підлог, як паркет і ламінат), що здатні витримувати високу температуру, тиск і вологу, створювані пристроєм. Не очищувати чутливі до води покриття, наприклад необроблені пробкові підлоги (волога може проникнути в покриття й пошкодити його).

Мийні засоби не потрібні.

## Охорона довкілля



Пакувальні матеріали придатні до вторинної переробки. Упаковку необхідно утилізувати без шкоди для довкілля.



Електричні та електронні пристрої містять цінні матеріали, які придатні до вторинної переробки, і часто компоненти, як-от батареї, акумулятори чи мастило, які у разі неправильного

поводження з ними або неправильної утилізації можуть створити потенційну небезпеку для здоров'я людини та довкілля. Однак ці компоненти необхідні для належної експлуатації пристрою. Пристрої, позначені цим символом, забороняється утилізувати разом із побутовим сміттям.

## Вказівки щодо компонентів (REACH)

Актуальні відомості про компоненти наведені на сайті: [www.kaercher.de/REACH](http://www.kaercher.de/REACH)

## Приладдя та запасні деталі

Слід використовувати лише оригінальне приладдя та оригінальні запасні частини, тому що саме вони гарантують безпечну та безперебійну експлуатацію пристрою.

Інформація щодо приладдя та запасних частин міститься на сайті [www.kaercher.com](http://www.kaercher.com).

## Комплект поставки

Комплектація пристрою зазначена на упаковці. Під час розпакування пристрою перевірити комплектацію. У разі нестачі приладдя або ушкоджень, отриманих під час транспортування, слід повідомити про це торговельної організації, яка продала пристрій.



## Запобіжні пристрої

### ⚠ ОБЕРЕЖНО

**Відсутні або змінені запобіжні пристрої**  
Запобіжні пристрої призначені для вашого захисту. Забороняється змінювати запобіжні пристрої чи нехтувати ними.

### Символи на пристрої

(Залежно від типу пристрою)

	Небезпека опіків! Поверхня пристрою під час роботи сильно нагрівається
	Небезпека опіку паром
	Прочитати інструкцію з експлуатації

### Запобіжний клапан

Якщо в разі помилки виникає занадто високий тиск, запобіжний клапан забезпечує його скидання в навколишнє середовище.

### Плавкий запобіжник

Плавкий запобіжник запобігає перегріванню пристрою. У разі перегрівання пристрою плавкий запобіжник від'єднує пристрій від мережі. Перед повторним вводом пристрою в експлуатацію слід звернутися до компетентної сервісної служби KÄRCHER.

### Опис пристрою

У цій інструкції з експлуатації описано максимальну комплектацію. Комплект поставки відрізняється залежно від моделі (див. упаковку).

**Зображення див. на сторінці з графікою. Малюнок А**

- 1) Дисплей для індикації рівнів потужності пари
- 2) Кнопки регулювання рівнів потужності пари
- 3) Контрольна лампа SC 2 Upright: рівень потужності пари 1 — дерево  
Попередньо блимає червоним — напруга є, пристрій нагрівається  
Постійно світиться зеленим — пристрій готовий до роботи  
Швидко блимає червоним — означає, що картридж для захисту від накипу потрібно замінити. Заміна картриджа для захисту від накипу, див. розділ *Заміна картриджа для захисту від накипу*.
- 4) Контрольна лампа SC 2 Upright: рівень потужності пари 2 — кахлі/камінь  
Попередньо блимає червоним — напруга є, пристрій нагрівається

Постійно світиться зеленим — пристрій готовий до роботи  
Швидко блимає червоним — означає, що картридж для захисту від накипу потрібно замінити. Заміна картриджа для захисту від накипу, див. розділ *Заміна картриджа для захисту від накипу*.

- 5) Контрольна лампа KST 2 Upright
- 6) Рукоятка
- 7) Захист від ковзання рукоятки
- 8) Важіль подачі пари
- 9) Гачки для кабелю з фіксаторами кабелю
- 10) Картридж для захисту від накипу
- 11) Отвір для наливання води
- 12) Бак для води з кришкою та ручкою для перенесення
- 13) Мережевий кабель зі штепсельною вилкою
- 14) Кнопка розблокування насадки для підлоги
- 15) Насадка для підлоги
- 16) З'єднання-липучка
- 17) Ганчірка з мікрофібри для підлоги (1 шт.)
- 18) \* Абразивна ганчірка для підлоги (1 шт.)

\* опція

## Монтаж

### Монтаж насадки для підлоги

1. Утримувати пристрій за рукоятку.
2. Нижню частину базового пристрою з'єднати з насадкою для підлоги до фіксації з клацанням.  
**Малюнок В**

### Установлення ганчірки для підлоги

1. Прикріпити ганчірку для підлоги до насадки для підлоги.
  - a) Покласти ганчірку на підлогу стрічками-липучками догори.
  - b) Поставити насадку для підлоги на ганчірку і злегка притиснути.  
**Малюнок С**  
Ганчірка для підлоги сама зафіксується на насадці завдяки кріпленням-липучкам.

## Перше введення в експлуатацію

### УВАГА

#### Пошкодження пристрою через утворення накипу

Завжди працювати з картриджем для захисту від накипу.

1. Установити картридж для захисту від накипу в бак для води та натиснути для міцної фіксації.  
**Малюнок D**

#### Вказівка щодо встановлення

Під час першої обробки паром після зняття та повторного встановлення картриджа для захисту від накипу вихід пари може бути слабким чи нерівномірним та можуть виступати окремі краплі води. Пристрій потребує деякий час для заповнення картриджа водою. Кількість пари, що

подається, постійно збільшується, і приблизно через 50 секунд подача досягає максимуму.

#### **Вказівка**

**Увага!** При цьому встановлено рівень потужності пари 2 (кахлі/камінь), оскільки в іншому випадку час спрацювання збільшується.

## **Експлуатація**

### **Розмотування мережевого кабелю**

#### **⚠ ПОПЕРЕДЖЕННЯ**

##### **Небезпека ураження струмом**

Якщо мережевий кабель розмотано не повністю, існує небезпека неправильного розрахунку радіуса дії, що призведе до надмірного навантаження на мережевий кабель і його пошкодження.

Слід завжди повністю розмотувати мережевий кабель.

#### **Вказівка**

Для зручності знімання кабелю нижній тримач кабелю можна повертати на 360°. Верхній гачок для кабелю не повертається.

1. Повернути нижній тримач кабелю вгору.
2. Повністю зняти мережевий кабель з гачка.
3. Закріпити кабель у кріпленні верхнього й нижнього гачків, щоб під час прибирання не наїхати на нього пристроєм.

#### **Малюнок E**

### **Наливання води**

Бак для води можна наповнювати в будь-який час.

#### **УВАГА**

##### **Матеріальна шкода через незакриту кришку або ненадійну фіксацію бака**

Якщо кришка бака неправильно зачинена або бак для води неправильно вставлений у пристрій, це може призвести до виливання води з пристрою та пошкодження підлоги.

Після наповнення бака для води потрібно завжди щільно закривати кришку та перевіряти належну фіксацію бака у пристрої.

#### **УВАГА**

##### **Пошкодження пристрою**

Використання води неналежної якості може призвести до засмічення форсунок.

Не заливати конденсаційну воду із сушильної машини.

Не заливати зібрану дощову воду.

Не додавати у воду мийні засоби чи інші добавки (наприклад, ароматизатори).

#### **Вказівка**

Під час заливання води в бак у ньому має знаходитися картридж для захисту від накипу.

### **Наповнення бака для води безпосередньо на пристрої**

1. Утримувати пристрій.
2. Відкрити кришку бака та залити в бак для води безпосередньо на пристрої не більше 0,4 л водопровідної води.

#### **Малюнок F**

3. Закрити кришку бака.

### **Знімання бака для води з метою наповнення**

1. Утримувати пристрій.
2. Потягнути бак для води за рукоятку вертикально вгору.

3. Відкрити кришку бака і залити макс. 0,4 л водопровідної води.

#### **Малюнок G**

4. Закрити кришку бака.

5. Вставити бак для води та натиснути на нього вниз до фіксації.

### **Увімкнення пристрою**

#### **УВАГА**

##### **Пошкодження пристрою й майна через перекидання**

Під час перерви в роботі або під час зберігання недостатньо стійке положення пристрою може призвести до його падіння та пошкодження. Також можливе витікання рідини і внаслідок цього пошкодження підлогового покриття.

Пристрій із насадкою для підлоги потрібно встановлювати на твердій поверхні, а рукоятку із захистом від ковзання потрібно у вертикальному положенні опирати на стіну.

##### **Вказівка щодо встановлення**

Під час першої обробки парю після знімання та повторного встановлення картриджа для захисту від накипу вихід пари може бути слабким чи нерівномірним та можуть виступати окремі краплі води. Пристрій потребує деякий час для заповнення картриджа водою. Кількість пари, що подається, постійно збільшується, і приблизно через 50 секунд подача досягає максимуму.

#### **Вказівка**

**Увага!** При цьому встановлено ступінь пари 2 (плитка/камінь), оскільки в іншому випадку час спрацювання збільшується.

1. Поставити пристрій на тверду поверхню.

#### **Малюнок H**

2. Вставити штепсельну вилку в розетку.

#### **Малюнок I**

3. Контрольна лампа поперемінно блимає червоним.

#### **Малюнок J**

4. Приблизно через 30 секунд контрольна лампа почне постійно світитися зеленим.

#### **Малюнок K**

Пристрій готовий до використання.

### **Регулювання кількості пари**

Кількість пари регулюється відповідно до характеристик очищеної поверхні.



#### **Вказівка**

Регулювання кількості пари можливе лише для SC 2 Upright EasyFix. Для KST 2 Upright доступний лише один рівень потужності пари.

- Натискати кнопки зі стрілками на рукоятці, доки не буде вибрано потрібний рівень потужності пари.

#### **Малюнок L**

На вибір доступно 2 різних рівня потужності пари:

	кахлі/камінь — найвищий рівень потужності пари
	дерево — найнижчий рівень потужності пари

### **Вказівка**

Після ввімкнення пристрою автоматично обирається найвищий рівень потужності пари (кахлі/камінь).

- Після регулювання кількості пари натиснути на важіль подачі пари.

**Малюнок М**

### **Доливання води**

#### **Вказівка**

Рівень води можна побачити крізь напівпрозорі стінки бака для води.

Під час доливання води картридж для захисту від накипу залишається в пристрої.

- Відкрити кришку бака та залити в бак для води безпосередньо на пристрої не більше 0,4 л водопровідної води.

**Малюнок F**

або

- Дістати бак для води, відкрити кришку бака і залити макс. 0,4 л водопровідної води, див. розділ *Наливання води*.

**Малюнок G**

### **Переривання роботи**

#### **УВАГА**

**Матеріальна шкода через конденсат/вологу**

Після прибирання волога, присутня на ганчірці для підлоги або на насадці для підлоги / пристрої, може призвести до пошкодження підлогового покриття. Після завершення робіт із прибирання слід зняти ганчірку для підлоги і висушити насадку для підлоги / пристрій.

Не залишати її не зберігати пристрій на чутливих поверхнях.

З метою заощадження електроенергії рекомендуємо вимикати пристрій під час перерв у роботі понад 20 хвилин.

1. Витягнути штепсельну вилку з розетки.

**Малюнок N**

### **Вимкнення пристрою**

1. Витягнути штепсельну вилку з розетки.

**Малюнок N**

#### **УВАГА**

**Пошкодження пристрою через застій води**

Якщо пристрій не використовується понад 2 місяці, вода в баку може зіпсуватися.

Перед тривалими перервами в роботі слід спорожнити бак для води.

2. Спорожнення бака, див. розділ *Спорожнення бака для води*.

**Малюнок O**

### **Зберігання пристрою**

1. Зняття ганчірки для підлоги, див. розділ *Насадка для підлоги*.

**Малюнок C**

2. Видалити вологу з насадки для підлоги / пристрою.

3. Намотати мережевий кабель навколо нижнього й верхнього гачків.

**Малюнок P**

4. Зберігати пристрій у вертикальному положенні на твердій поверхні або біля стіни.

**Малюнок H**

5. Зберігати пристрій у сухому місці, захищеному від морозу.

## **Важливі вказівки щодо використання**

### **Очищення поверхні підлоги**

Ми рекомендуємо перед використанням пристрою очистити підлогу віником або пілососом. Це дозволить видалити з неї бруд і вільні частки речовин ще до очищення парою.

### **Очищення поверхонь із лакофарбовим або іншим покриттям**

#### **УВАГА**

**Пошкоджені поверхні**

Пара може розчиняти віск, меблеву політуру, синтетичні покриття та фарби, а також наклейки на кромках.

Не направляти пару на заклесні кромки, оскільки це може призвести до пошкодження наклейок.

Не використовувати пристрій для очищення нелакованих дерев'яних або паркетних підлог.

Не використовувати пристрій для очищення поверхонь із лакофарбовим або синтетичним покриттям, наприклад меблі для кухонь і вітальні, дверей або паркету.

## **Застосування оснащення**

### **Насадка для підлоги**

Насадка для підлоги призначена для очищення підлогових покриттів, що миються (наприклад, кам'яної підлоги, кахлів і підлоги з ПВХ, а також таких лакованих дерев'яних підлог, як паркет і ламінат).

#### **УВАГА**

**Пошкодження внаслідок впливу пари**

Висока температура та дія пари можуть призводити до пошкоджень.

Перед використанням слід перевірити термостійкість і стійкість до пари на малопомітній ділянці, застосувавши мінімальну кількість пари.

Перед обробкою парою лакованих дерев'яних підлог потрібно задати рівень потужності пари для дерева та не затримувати пристрій дуже довго на одному місці..

#### **Вказівка**

Залишки мийного засобу або емульсії для догляду на поверхні, що очищається, під час очищення парою можуть призводити до утворення розводів, які, втім, зникають після багаторазового використання.

#### **⚠ ОБЕРЕЖНО**

**Опіки ніг**

Насадка для підлоги / ганчірка для підлоги під час обробки парою нагрівається.

Під час знімання ганчірки для підлоги може капати гаряча вода.

Використовувати її знімати насадку для підлоги / ганчірку для підлоги лише у додатному взутті.

Закріплення ганчірки для підлоги на насадці для підлоги, див. розділ *Установлення ганчірки для підлоги*

## Ганчірка для підлоги з мікрофібри

Ганчірка для підлоги з мікрофібри призначена для очищення кам'яних, кахельних і ПВХ-підлог, а також таких лакованих дерев'яних підлог, як паркет і ламінат.

## Абразивна ганчірка для підлоги

Абразивна ганчірка для підлоги призначена для очищення нечутливих підлогових покриттів, таких як кахлі або камінь.

### УВАГА

#### Пошкодження підлогових покриттів

Абразивна ганчірка для підлоги може пошкоджувати чутливі підлогові покриття та інші поверхні.

Не використовувати абразивну ганчірку для підлоги для очищення дерев'яних поверхонь.

Не використовувати абразивну ганчірку разом із розгладжувачем килимів.

## Знімання ганчірки для підлоги

1. Поставити ногу на язичок ганчірки для підлоги і підняти насадку для підлоги.

### Малюнок С

#### Вказівка

Спочатку застібка-липучка ганчірки для підлоги ще дуже міцна і ганчірку важко зняти з насадки. Після багаторазового використання та прання ганчірки вона легко знімається з насадки і досягає оптимального зусилля скріплення.

## Зняття насадки для підлоги з базового пристрою

### УВАГА

#### Матеріальна шкода внаслідок нестійкості пристрою

Зняття насадки для підлоги робить положення пристрою нестійким, унаслідок чого він може впасти і пошкодитися сам або пошкодити покриття підлоги.

Після монтажу насадки для підлоги її більше не слід знімати з базового пристрою.

Знімати насадку для підлоги можна лише в тому разі, якщо пристрій надсилається на сервісне обслуговування.

1. Витягнути штепсельну вилку з розетки.

### Малюнок N

2. Спорожнити бак для води.

### Малюнок O

3. Утримувати пристрій за ручку.
4. Натиснути кнопку розблокування насадки для підлоги.
5. Насадка для підлоги від'єднається від пристрою, після чого її можна буде зняти.

### Малюнок Q

6. Зберігати пристрій у надійному місці в горизонтальному положенні.

## Догляд та технічне обслуговування

### Спорожнення бака для води

### УВАГА

#### Пошкодження пристрою через застій води

Якщо пристрій не використовується понад 2 місяців, вода у баці може зіпсуватися.

Перед перервами у роботі спорожнити бак для води.

1. Витягнути штепсельну вилку з розетки.

### Малюнок N

2. Зняти кришку бака.
3. Зняти картридж для захисту від накипу.
4. Спорожнити бак для води.

### Малюнок O

## Заміна картриджа для захисту від накипу

### УВАГА

#### Пошкодження пристрою і скорочення строку служби

Недотримання інтервалів заміни (індикація контрольної лампочки) картриджа для захисту від накипу може призвести до пошкодження пристрою та скороченню строку служби пристрою.

Дотримуватись інтервалів заміни (індикація контрольної лампочки).

#### Вказівка

Для картриджа для захисту від накипу активується після того, як бак буде заповнений водою і пристрій буде введений в експлуатацію. Випно, що міститься у воді, уловлюється гранульованим матеріалом картриджа.

Додаткових заходів для захисту від накипу не потребується.

#### Вказівка

Гранули в картриджі для захисту від накипу можуть змінювати колір від контакту з водою; це залежить від вмісту мінеральних солей у воді. Таке знебарвлення нешкідливе і не має негативного впливу на пристрій, якість прибирання або функціональність картриджа для захисту від накипу.

## Контрольна лампа завершення строку служби

Контрольна лампа сигналізує про настання терміна заміни картриджа для захисту від накипу.

- За 1 годину до закінчення строку служби контрольна лампа заблимає червоним.

### Малюнок R

- Коли строк служби картриджа для захисту від накипу буде вичерпаний, контрольна лампа швидко блиматиме. Насос автоматично вимкнеться (відсутність подачі пари), аби запобігти пошкодженню пристрою.

## Установлення картриджа для захисту від накипу

### УВАГА

#### Пошкодження пристрою

У разі повторного встановлення відпрацьованого картриджа для захисту від накипу може виникнути пошкодження пристрою.

Не допускати переплутування картриджів.

#### Вказівка щодо встановлення

Під час першої обробки парою після знімання та повторного встановлення картриджа для захисту від накипу вихід пари може бути слабким чи нерівномірним та можуть виступати окремі краплі води. Пристрій потребує деякий час для заповнення картриджа водою. Кількість пари, що подається, постійно збільшується, і приблизно через 50 секунд подача досягає максимуму.

#### Вказівка

Зняття бака для води полегшує зняття та встановлення картриджа для захисту від накипу.

1. Витягнути штепсельну вилку з розетки.

### Малюнок N

2. Зняти кришку бака.

- Зняти картридж для захисту від накипу.
- Вставити новий картридж для захисту від накипу та натиснути на нього до міцної фіксації.  
**Малюнок S**
- Натиснути важіль подачі пари і вставити штепсельну вилку в розетку.
- Натиснути й утримувати важіль подачі пари протягом 7 секунд.  
**Малюнок T**
- Після успішного скидання пристрій двічі блимне зеленим, а потім перейде в режим нагрівання.
- Для видалення повітря з картриджа натиснути важіль подачі пари та утримувати його в натиснутому положенні близько 50 секунд.

### Догляд за приладам

(Приладдя — залежно від комплекту поставки)

#### Вказівка

Ганчірки з мікрофібри не підходять для сушіння в сушарці.

#### Вказівка

Для прання ганчірок дотримуватися вказівок на етикетці. Не використовувати кондиціонер для тканин, щоб ганчірки були здатні добре збирати бруд.

- Ганчірки для підлоги прати у пральній машині за температури не вище 60 °C.

### Допомога в разі несправностей

Несправності часто мають просту причину, яку можна усунути самостійно за допомогою інструкцій, наведених нижче. За наявності сумнівів або в разі неназваних несправностей слід звертатися до авторизованої сервісної служби.

#### ⚠ ПОПЕРЕДЖЕННЯ

**Небезпека ураження електричним струмом і отримання опіків**

Доки пристрій під'єднаний до електричної мережі або ще не охолонув, приступати до усунення несправностей небезпечно.

Вийняти штепсельну вилку.

Дати пристрою охолонуту.

**Немає/замало пари незважаючи на достатню кількість води в баці для води**

Відсутній або неправильно встановлений картридж для захисту від накипу.

- Вставити картридж для захисту від накипу та/або перевірити, чи надійно зафіксований картридж у баку, і за необхідності ще раз зафіксувати його.

Картридж для захисту від накипу було знято під час заливання води, і (або) було вставлено новий картридж для захисту від накипу.

- Під час заповнення завжди залишати картридж у баку для води.

- Натиснути й довго утримувати важіль подачі пари.

Приблизно через 50 секунд буде досягнута максимальна потужність пари.

**Контрольна лампа блимає червоним через рівні проміжки часу**

Строк служби картриджа для захисту від накипу невдовзі закінчиться.

- Встановлення нового картриджа для захисту від накипу, див. розділ *Установлення картриджа для захисту від накипу*.

**Немає пари незважаючи на достатню кількість води в баку. Контрольна лампа швидко блимає червоним.**

Строк служби картриджа для захисту від накипу спливає

- Встановлення нового картриджа для захисту від накипу, див. розділ *Установлення картриджа для захисту від накипу*.
- Якщо новий картридж для захисту від накипу вже був встановлений, а ця помилка все ще виникає, ймовірно, процес скидання був виконаний неправильно. Для повторного скидання виконайте такі дії:

- Витягнути штепсельну вилку з розетки.
- Натиснути й довго утримувати важіль подачі пари.
- Уставити штепсельну вилку в розетку й утримувати важіль подачі пари протягом 7 секунд, доки контрольні лампи двічі не блимнуть зеленим. Див. розділ *Заміна картриджа для захисту від накипу*.

### Гарантія

У кожній країні діють відповідні гарантійні умови, встановлені уповноваженою організацією збуту нашої продукції в цій країні. Можливі несправності пристрою протягом гарантійного строку ми усуваємо безкоштовно, якщо причина несправності полягає в дефектах матеріалів або виробничому браку. У разі виникнення претензій протягом гарантійного строку прохання звертатися, маючи при собі чек про покупку, до торговельної організації, що продала продукт, або до найближчої уповноваженої служби сервісного обслуговування. (Адреси див. на звороті)

### Технічні характеристики

		SC 2 Upright	KST 2 Upright
<b>Електричне підключення</b>			
Напруга	V	220-240	220-240
Фаза	~	1	1
Частота	Hz	50-60	50-60
Ступінь захисту		IPX4	IPX4
Клас захисту		I	I
<b>Робочі характеристики пристрою</b>			
Теплова потужність	W	1600	1600
Час нагрівання	Секунди	30	30
Тривала обробка паром	g/min	38	38
<b>Об'єм заповнення</b>			
Бак для води	l	0,4	0,4
<b>Розміри та вага</b>			
Вага (без приладдя)	kg	2,7	2,7
Довжина	mm	314	314
Ширина	mm	199	199
Висота	mm	1185	1185

Зберігається право на внесення технічних змін.

## Мазмұны

Жалпы нұсқаулар.....	136
Мақсатына сәйкес қолдану .....	136
Қоршаған ортаны қорғау .....	136
Керек-жарақ және қосалқы бөлшектер .....	136
Жеткізілім жинағы .....	136
Қорғаныс құрал-жабдықтары .....	136
Құрылғының сипаттамасы.....	136
Орнату .....	137
Бастапқы іске қосу .....	137
Пайдалану .....	137
Қолдануға арналған маңызды ескертулер.....	139
Қондырмаларды қолдану .....	139
Күтім және техникалық қызмет көрсету .....	139
Ақаулар кезіндегі көмек .....	140
Кепілдік .....	141
Техникалық мағлұматтар .....	141

## Жалпы нұсқаулар



Құрылғыны алғаш рет қолданбас бұрын, осы пайдалану жөніндегі түпнұсқа нұсқаулық пен берілген

қауіпсіздік жөніндегі нұсқауларды оқып шығыңыз. Оларға сай әрекет етіңіз.

Екі кітапшаны да әрі қарай пайдалану немесе келесі иесі үшін сақтап қойыңыз.

## Мақсатына сәйкес қолдану

Құрылғыны үйдің жоғары температурасына, қысымына және ылғалдылығына төзімді болатындай қатты едендерді (тас едендер, плиткалы және ПВХ едендері, сондай-ақ паркет және ламинат сияқты тығыздалған ағаш едендер) тазарту үшін үйде ғана пайдаланыңыз. Өңделмеген тығынды едендер сияқты суға сезімтал жабындарды тазаламаңыз (ылғал еніп, еденге зақым келтіруі мүмкін).

Тазартқыш құралдар қажет емес.

## Қоршаған ортаны қорғау



Орауыш материалдарын утилизациялауға болады. Орауыштарды қоршаған ортаға қауіпсіз түрде утилизациялаңыз.



Электрлік және электрондық бұйымдардың құрамында қате қолдану немесе утилизациялау нәтижесінде адам денсаулығына және қоршаған ортаға қауіп

төндіруі ықтимал, құнды қайта өңделмелі материалдар және батареялар, аккумуляторлар немесе май сияқты бөлшектер жиі кездеседі.

Алайда, аталмыш бөлшектер бұйымды тиісінше пайдалану үшін қажет болады. Осы таңбамен белгіленген бұйымдарды үй қоқыстарымен бірге тастауға болмайды.

## Құрамдағы заттар бойынша нұсқаулар (REACH)

Бұйымның құрамындағы заттар туралы соңғы мәліметтер төмендегі мекенжай бойынша қолжетімді: [www.kaercher.com/REACH](http://www.kaercher.com/REACH)

## Керек-жарақ және қосалқы бөлшектер

Тек түпнұсқалы керек-жарақ немесе қосалқы бөлшектерді пайдаланыңыз, себебі ол құралдың

қауіпсіз және апатсыз жұмыс істеуіне кепілдік болады.

Керек-жарақтар мен қосалқы бөлшектер туралы ақпарат [www.kaercher.com](http://www.kaercher.com) веб-сайтында қолжетімді.

## Жеткізілім жинағы

Бұйымның жеткізілім жинағы орауыштың үстінде көрсетілген. Бұйымды орауыштан шығарғанда жинақтың толықтығын тексеріп шығыңыз. Керек-жарақтар жетіспеген немесе тасымалдау кезінде зақымдар тиген жағдайда, дилеріңізге хабарласыңыз.

## Қорғаныс құрал-жабдықтары

### ⚠ АБАЙЛАҢЫЗ

**Жоқ немесе өзгертілген қорғаныс құрал-жабдықтары**

Қорғаныс құрылғысы сіздің қауіпсіздігіңізге арналған.

Қорғаныс құрылғысын ешқашан өзгертпеңіз немесе ажыратпаңыз.

## Құрылғыдағы белгілер

(Құрылғы түріне байланысты)

	Күю қауіп бар, жұмыс кезінде құрылғының беті қызады
	Будан күю қауіп бар
	Пайдалану нұсқаулығын оқып шығыңыз

## Қауіпсіздік клапаны

Ақаулық нәтижесінде өте жоғары қысым туындайтын болса, сақтандырғыш клапаны артық қысымды қоршаған ортаға шығарады.

## Созылмалы сақтандырғыш

Созылмалы сақтандырғыш құрылғының қызып кетуінің алдын алады. Құрылғы қызып кеткен кезде созылмалы сақтандырғыш оны желіден ажыратады. Құрылғыны қайтадан іске қоспас бұрын, KÄRCHER өкілетті тұтынушыларға қолдау қызметіне жүгініңіз.

## Құрылғының сипаттамасы

Осы нұсқаулықта құрылғының максималды жабдықталуы сипатталған. Үлгісіне байланысты жеткізілім жиынтығында айырмашылықтар бар (қаптаманы қараңыз).

**Суреттерді графикалық беттен қараңыз.**

**Сурет А**

- 1 Бу деңгейіне арналған дисплей көрсеткіштері
- 2 Бу деңгейін баптау түймесі
- 3 SC 2 Upright бақылау шамы: Бұдың 1-деңгейі – ағаш

Кезекпен қызыл жыпылықтайды – ток кернеуі бар және құрылғы қызады

Үздіксіз жасыл түс жанады – құрылғы пайдалануға дайын

Қызыл тез жыпылықтайды – қақтан тазарту картриджді ауыстыру керек екенін білдіреді.

Жаңа қақтан тазарту картриджді орнатыңыз,



бөлімін қараңыз *Қақтан тазарту картриджін ауыстыру*.

- ④ SC 2 Upright бақылау шамы: Будың 2-деңгейі – тақтай/тас  
Кезекпен қызыл жыпылықтайды – ток кернеуі бар және құрылғы қызады  
Үздіксіз жасыл түс жанады – құрылғы пайдалануға дайын  
Қызыл тез жыпылықтайды – қақтан тазарту картриджін ауыстыру керек екенін білдіреді.  
Жаңа қақтан тазарту картриджін орнатыңыз, бөлімін қараңыз *Қақтан тазарту картриджін ауыстыру*.
- ⑤ KST 2 Upright бақылау шамы
- ⑥ Тұтқа
- ⑦ Қабырғадан сырғанаудан қорғайтын тұтқа
- ⑧ Бу тетігі
- ⑨ Кабель бекітетін кабель ілгегі
- ⑩ Қақтан тазарту картриджі
- ⑪ Су құюға арналған саңылаулар
- ⑫ Бак қақпағы мен тасымалдау сабы бар су бағы
- ⑬ Желілік істікшесі бар желілік байланыстырғыш кабель
- ⑭ Еден саптамасын босату түймесі
- ⑮ Еден саптамасы
- ⑯ Жабысқыш
- ⑰ Микроталшықтан жасалған еден шүберегі (1 дана)
- ⑱ \* Абразивті еден шүберегі (1 дана)

\* қосымша

## Орнату

### Еден саптамасын орнатыңыз

1. Құрылғыны тұтқасынан мықтап ұстаңыз.
  2. Негізгі құрылғының төменгі бөлігін еден саптамасына орнына түскенше жалғаңыз.
- Сурет В**

### Еден шүберегін орнатыңыз

1. Еден шүберегін еден саптамасына бекітіңіз.
  - a Еден шүберегін еденге жабысқыш жолақтарын жоғары қаратып қойыңыз.
  - b Еден саптамасын еден шүберегіне ақырын қысып, салыңыз.

**Сурет С**

Еден шүберегі жабысқақ бекіткіш арқылы автоматты түрде жабысады.

## Бастапқы іске қосу

### НАЗАР АУДАРЫҢЫ

*Қақ себебінен құрылғының зақымдалуы  
Әрдайым тек қақтан тазарту картриджімен жұмыс істеңіз.*

1. Қақтан тазарту картриджін су бағына салыңыз да, ол орнына нық түскенше басыңыз.

**Сурет D**

---

1-де. *Қақтан тазарту картриджін шығарып, қайта орнатқаннан кейін булау кезінде бу суреті әлсіз немесе тұрақты емес болуы мүмкін және жеке су тамшылары ағып кетуі мүмкін. Құрылғыға қақтан тазарту картриджіне су толтыратын қысқа іске қосу уақыты керек. Максималды бу мөлшеріне 50 секунд ішінде қол жеткізілмесе, шығатын будың мөлшері тұрақты түрде көбейе береді.*

### Нұсқау

*Назар аударыңыз, бұл жерде будың 2-деңгейі (тақтай/тас) орнатылған, себебі кері жағдайда іске қосу уақыты созылып кетеді.*

## Пайдалану

### Желі кабелін тарқатып алыңыз

### ⚠ ЕСКЕРТУ

#### Ток соғу қаупі

*Егер желі кабелі толығымен тарқатылмаса, диапазонның шамадан тыс арту және желі кабелінің созылып, зақымдалу қаупі бар. Желі кабелін толығымен тарқатыңыз.*

#### Нұсқау

*Кабельді алу үшін төменгі кабель ұстағышын 360° айналдыруға болады. Жоғарғы кабель ілгегі айналдыру мүмкін емес.*

1. Төменгі кабель ұстағышын жоғары қарай айналдырыңыз.
2. Желі кабелін кабель ілгегінен толығымен алыңыз.
3. Кабельді жоғары немесе төменгі кабель ілгегінің бекіткішіне бекітіңіз, ол тазалау жұмыстарын жүргізу барысында істемейді.

#### Сурет E

### Су құйыңыз

Су бағын кез келген уақытта толтыруға болады.

### НАЗАР АУДАРЫҢЫ

*Бак қақпағының жабылмауынан немесе су бағының бекітілмеуінен зақымдану*

*Егер бактың қақпағы дұрыс жабылмаған болса немесе су бағы құрылғыға дұрыс салынбаса, сұйықтық ағып кетуі және еденге зақым келтіруі мүмкін.*

*Су бағы толып тұрғанда бактың қақпағы сенімді жабылғанына және су бағы құрылғыға дұрыс салынғанына көз жеткізіңіз.*

### НАЗАР АУДАРЫҢЫ

#### Құрылғыны зақымдау

*Сәйкес емес су саңылауларды бітеуі мүмкін.*

*Кімді келтіретінтегі конденсатты суды пайдаланбаңыз.*

*Жиналған жаңбыр суын қолданбаңыз.*

*Құрылғыға тазалау құралын немесе басқа қоспа (мыс., хош иістендіргіш) құймаңыз.*

#### Нұсқау

*Су бағын толтырғанда, қақтан тазарту картриджі су бағында болуы керек.*

### Су бағын тікелей құрылғыда толтыру

1. Құрылғыны мықтап ұстаңыз.
2. Бак қақпағын ашыңыз және су бағына тікелей құрылғыда макс. 0,4 литр су толтырыңыз.

#### Сурет F

3. Бак қақпағын жабыңыз.

### Толтыру үшін су бағын алыңыз

1. Құрылғыны мықтап ұстаңыз.
  2. Су бағын тұтқасынан тігінен жоғары қарай тартыңыз.
  3. Бак қақпағын ашыңыз және макс. 0,4 литр су толтырыңыз.
- Сурет G**
4. Бак қақпағын жабыңыз.
  5. Су бағын орнатып, бекітілген дыбыс шыққанша төмен басыңыз.

### Құрылғыны қосу

## НАЗАР АУДАРЫҢЫЗ

### Құрылғы мен мүліктің аударылу салдарынан бүлінуі

Қорғаудың жеткіліксіздігі құрылғының құлап кетуіне және жұмыс үзілісінде немесе сақтау барысында зақымдалуына әкелуі мүмкін. Сондай-ақ, сұйықтық ағып кетуі және еденге зиян келтіруі мүмкін.

Құрылғыны еден саптамасымен қатты бетке немесе қабырғадан сырғанауға қарсы құрылғымен тұтқаны тік қабырғаға қарсы тілінен орналастырыңыз.

---

1-де. Қақпан тазарту картридждің шығарып, қайта орнатқаннан кейін булау кезінде бу суреті әлсіз немесе тұрақты емес болуы мүмкін және жеке су тамшылары ағып кетуі мүмкін. Құрылғыға қақпан тазарту картридждіне су толтыратын қысқа іске қосу уақыты керек. Максималды бу мөлшеріне 50 секунд ішінде қол жеткізілмесе, шығатын будың мөлшері тұрақты түрде көбейе береді.

### Нұсқау

Назар аударыңыз, бұл жерде будың 2-деңгейі (тақтай/тас) орнатылған, себебі кері жағдайда іске қосу уақыты созылып кетеді.

1. Құрылғыны тұрақты тірекке орналастырыңыз.

### Сурет N

2. Желі істікшесінің ашасын розеткаға салыңыз.

### Сурет I

3. Бақылау шамы кезекпен қызыл болып жыпылықтайды.

### Сурет J

4. Шамамен 30 секундтан кейін бақылау шамы тұрақты жасыл түспен жанады.

### Сурет K

Құрылғы пайдалануға дайын.

### Бу мөлшерін реттеу

Будың мөлшерін реттеу тазаланатын бетке байланысты.

### Нұсқау

Бу мөлшерін реттеу тек SC 2 Upright EasyFix үшін жұмыс істейді. KST 2 Upright үшін бір ғана бу деңгейі бар.

- Қажетті бу деңгейі таңдалғанша тұтқада көрсетілген бағыт көрсеткілері бар түймешікті көп рет басыңыз.

### Сурет L

- 2 түрлі бу деңгейі бар:



Тақтай/тас – жоғары бу деңгейі



Ағаш – ең төменгі бу деңгейі

### Нұсқау

Құрылғыны қосқаннан кейін, әрдайым ең жоғарғы бу деңгейі (плиталар / тас) таңдалады.

- Бу мөлшерін реттегеннен кейін, бу тетігін басыңыз.

### Сурет M

### Суды толтырыңыз

### Нұсқау

Су деңгейін жартылай ашық мөлдір су бағынан көруге болады.

Су құйған кезде қақпан тазарту картриджді құрылғыда болады.

- Бак қақпағын ашыңыз және су бағына тікелей құрылғыда макс. 0,4 литр су толтырыңыз.

### Сурет F

немесе

- Су бағын алып, бак қақпағын ашыңыз және макс. 0,4 литр су толтырыңыз, бөлімін қараңыз Су құйыңыз.

### Сурет G

### Жұмысты тоқтату

## НАЗАР АУДАРЫҢЫЗ

### Конденсаттың/ылғалдың есебінен мүліктің зақымдануы

Тазалап болғаннан кейін, еден шүберегіндегі немесе еден саптамасындағы/құрылғыдағы ылғал еден жабынын зақымдауы мүмкін.

Тазалау жұмыстарынан кейін, еден шүберегін алып тастаңыз және еден саптамасын/құрылғыны құрғатыңыз.

Құрылғыны сезімтал едендерге қоймаңыз немесе сақтамаңыз.

Энергияны үнемдеу үшін, 20 минуттан асатын үзіліс кезінде құрылғыны өшіріп қоюды ұсынамыз.

1. Желі істікшесін тоқтан ажыратыңыз.

### Сурет N

### Құрылғыны өшіру

1. Желі істікшесін тоқтан ажыратыңыз.

### Сурет N

## НАЗАР АУДАРЫҢЫЗ

### Құрылғының судың тұрып қалуы салдарынан зақымдалуы

Құрылғы 2 айдан артық пайдаланылмаса, бактағы су бұзылып кетуі мүмкін.

Ұзақ мерзімді жұмыс үзілісінің алдында су бағын босатыңыз.

2. Су бағын босатыңыз, бөлімін қараңыз Су бағын босату.

### Сурет O

### Құрылғыны ұстау

1. Еден шүберегін алып тастаңыз, бөлімін қараңыз Еден саптамасы.

### Сурет C

2. Еден саптамасынан/құрылғыдан ылғалды алыңыз.

3. Желі кабелін төменгі және жоғарғы кабель ілгектеріне ораңыз.

### Сурет P

4. Құрылғыны қатты жерде немесе қабырғада тік күйінде ұстаңыз.  
**Сурет Н**
5. Құрылғыны құрғақ және аяздан қорғалған орынға сақтаңыз.

## Қолдануға арналған маңызды ескертулер

### Еден бетін тазарту

Құрылғыны қолдану алдында еденнің бетін шаңсорғышпен соруға немесе сыпыруға кеңес беріледі. Осылайша ылғалды тазартудан бұрын еден лас пен бөтен заттардан тазартылады.

### Көпқабатты немесе лакталған беттерді тазарту

## НАЗАР АУДАРЫҢЫЗ

### Зақымдалған беттер

Бу балауызды, жиһаз лагын, пластик жабындарды немесе шеттерінің бояуы мен жапсырмасын ерітіп жібере алады.

Буды желімделген шеттеріне бағыттамаңыз, жапсырмасы қатпарлануы мүмкін.

Құралды қорғалмаған ағаш немесе паркет едендерді тазартуға қолданбаңыз.

Құрылғыны боялған немесе пластикпен жабылған беттерді, асуы немесе үй жиһазын, есіктерді немесе паркетті тазалауға қолданбаңыз.

## Қондырмаларды қолдану

### Еден саптамасы

Еден саптамасы жуылатын еден төсеніштерін, мысалы, тас едендер, плиткалы және ПВХ едендері, сондай-ақ паркет және ламинат сияқты тығыздалған ағаш едендерді тазалауға арналған.

## НАЗАР АУДАРЫҢЫЗ

### Бу әсерінен болатын зақымдар

Қызу мен бу әсері зақымдарға алып келуі мүмкін. Пайдалану алдында будың қызуға төзімділігі мен бу әсерін білінбейтін жерде будың аз мөлшерімен тексеріңіз.

Алдын ала берілген ағаш деңгейімен жапсырылған ағаш едендерді бумен қаптаңыз және бір жерде ұзақ уақытқа қалдырмаңыз.

### Нұсқау

Тазартылатын беттегі тазартқыш құралдардың немесе күтім көрсетуге арналған эмульсиялардың қалдығы бумен тазалаған кезде жолақтардың пайда болуына әкелуі мүмкін, бірақ олар көп рет пайдаланғаннан кейін жойылады.

## ⚠ АБАЙЛАҢЫЗ

### Аяқтың күйі

Еден саптамасы/еден матасы булау кезінде қызады.

Еден материалын алып тастағанда, ыстық су тамып кетуі мүмкін.

Еден саптамасын/еден матасын тиісті аяқ киіммен ғана қолданыңыз және алып тастаңыз.

Еден шүберегін еден саптамасына бекітіңіз, бөлімін қараңыз Еден шүберегін орнатыңыз

### Микроталшықтан жасалған еден шүберегі

Микроталшықтан жасалған еден шүберегі тас едендер, плиткалы және ПВХ едендерді, сондай-ақ паркет және ламинат сияқты тығыздалған ағаш едендерді тазалауға арналған.

## Абразивті еден матасы

Абразивті еден матасы тақтайлар немесе тас сияқты сезбейтін қабаттарды тазалауға жарайды.

## НАЗАР АУДАРЫҢЫЗ

### Еден жабындарының зақымдануы

Абразивті еден матасы нәзік еден жабындарын немесе беттерін зақымдауы мүмкін.

Ағаш беттерін тазалау үшін абразивті еден матасын қолданбаңыз.

Абразивті матаны кілем жабдығымен бірге пайдаланбаңыз.

### Еденге арналған майлықты алыңыз

1. Аяққа арналған сүйеуішке еденге арналған майлықты қойып, еденге арналған қондырманы жоғары көтеріңіз.

### Сурет С

### Нұсқау

Ең басында еденге арналған шүберектің бекітпе таспасы әлі жеткілікті түрде жақсы ұсталады және еден қондырмасынан ерең ажыратылады.

Көп рет қолданған және жуған соң, шүберек еден қондырмасынан жақсы шешіледі, оңтайлы бекіту күшіне қол жеткізілген.

### Еден саптамасын негізгі құрылғыдан шығарыңыз

## НАЗАР АУДАРЫҢЫЗ

### Құрылғының тұрақсыздығына байланысты мүлікке келтірілген залал

Еден саптамасын алып тастағанда, құрылғы тұрақсыз болуы, аударылып қалуы және құрылғы мен еденді зақымдауы мүмкін.

Орнатқаннан кейін еден саптамасын негізгі құрылғыдан шығармаңыз.

Еден саптамасын тек құрылғыны қызмет көрсету үшін жіберген кезде ғана алыңыз.

1. Желі істікшесін тоқтан ажыратыңыз.

### Сурет N

2. Су бағын босатыңыз.

### Сурет O

3. Құрылғыны тұтқасынан мықтап ұстаңыз.
4. Еден саптамасындағы босату түймесін басыңыз.
5. Еден саптамасы құрылғыдан босатылады және алынады.

### Сурет Q

6. Құрылғыны жатқан күйінде қауіпсіз жерде сақтаңыз.

## Күтім және техникалық қызмет көрсету

### Су бағын босату

## НАЗАР АУДАРЫҢЫЗ

### Құрылғының судың тұрып қалуынан зақымдалуы

Құрылғы 2 айдан астам уақытқа қолданылмайтын болса, бақтағы судың бұзылып бастауы мүмкін.

Құрылғыны пайдаланудағы ұзақ үлістерден бұрын, бакті босатып қою керек.

1. Желі істікшесін тоқтан ажыратыңыз.

### Сурет N

2. Бак қақпағын алып тастаңыз.
3. Қақпан тазарту картридждің алыңыз.
4. Су бағын босатыңыз.

### Сурет O

## Қақтан тазарту картридждің ауыстыру

### HAZAR АУДАРЫҢЫ

#### Құрылғыны зақымдау және қызмет көрсету мерзімінің қысқартылуы

Қақты жинақтау патроның ауыстыру аралықтарын сақтамау (басқару шамы индикациясы) құрылғыны зақымдауы және қызмет көрсету мерзімін қысқартуы мүмкін. Ауыстыру аралықтарын (басқару шамы индикациясы) сақтаңыз.

#### Нұсқау

Бакты суға толтырып, құрылғыны іске қосқаннан кейін, қақтан тазарту картридждің қаққа қарсы әрекеті іске қосылады. Судағы қақ қақтан тазарту картридждіңдегі түйіршіктермен сіңіріледі. Қосымша қақтан тазарту талап етілмейді.

#### Нұсқау

Қақтан тазарту картридждіңдегі түйіршіктер сумен жанасқаннан кейін түсі өзгеруі мүмкін, бұл судың құрамында минералдардың болуына байланысты. Мұндай түс өзгеру зиянсыз болып табылады және құрылғыға, тазалау жұмысына немесе қақтан тазарту картридждің жұмысына кері әсерін тигізбейді.

#### Жұмыс уақыты аяқталған кездегі бақылау шамы

Бақылау шамы қақтан тазарту картридждің қашан ауыстыру қажет екендігін көрсетеді.

- Бақылау шамы жұмыс уақытының аяқталуына 1 сағат қалғанда қызыл болып жыпылықтайды.

#### Сурет R

- Қақтан тазарту картридждің жұмыс уақыты таусылғанда бақылау шамы тез жыпылықтайды. Құрылғының зақымдалуын болдырмау үшін сорғы автоматты түрде өшеді (су буы жоқ).

#### Қақтан тазарту картридждің орнату

### HAZAR АУДАРЫҢЫ

#### Құрылғыны зақымдау қаупі

Бұрын пайдаланылған қақты жинақтау патроның орнату құрылғыны зақымдауы мүмкін. Патрондарды ауыстырып алмау үшін, абайлап жұмыс істеңіз.

---

1-де. Қақтан тазарту картридждің шығарып, қайта орнатқаннан кейін бұлау кезінде бу суреті әлсіз немесе тұрақты емес болуы мүмкін және жеке су тамшылары ағып кетуі мүмкін. Құрылғыға қақтан тазарту картридждіңе су толтыратын қысқа іске қосу уақыты керек. Максимальды бу мөлшеріне 50 секунд ішінде қол жеткізілмесе, шығатын будың мөлшері тұрақты түрде көбейе береді.

#### Нұсқау

Су бағын алып тастау арқылы, қақтан тазарту картридждің оңай шығарып, қайта орнатуға болады.

1. Желі істікшесін токтан ажыратыңыз.

#### Сурет N

2. Бак қақпағын алып тастаңыз.
3. Қақтан тазарту картридждің алыңыз.
4. Жаңа қақтан тазарту картридждің салыңыз және ол орнына түскенше басыңыз.

#### Сурет S

5. Бу тетігін басып, желі істікшесін розеткаға қосыңыз.
6. Бу тетігін 7 секунд басып ұстап тұрыңыз.

#### Сурет T

7. Қаппына келтіру сәтті орындалғаннан кейін құрылғы 2 рет жасыл болып жыпылықтайды, содан кейін қыздыру режиміне ауысады.
8. Қақтан тазарту картридждің ауаны шығару үшін, бу тетігін шамамен 50 секунд басып ұстап тұрыңыз.

## Толымдаушыларға күтім көрсету

(Жеткізілуіне қарай толымдаушылар)

#### Нұсқау

Микрофазадан жасалған майлық келтіргіште келтіруге арналмаған.

#### Нұсқау

Маталарды жуу үшін, жуу затбелгісіндегі нұсқауларды орындаңыз. Майлықтар ласты жақсы сіңіре алуы үшін, жұмсақ шайғышты пайдаланбаңыз.

1. Еден маталарын кір жуғыш машинада ең көбі 60°C температурасында жуыңыз.

## Ақаулар кезіндегі көмек

Ақаулардың себептері көп жағдайда келесі шолуды пайдалану арқылы өздігінен жоюға болатындай қарапайым болады. Күдіктер болса немесе осы жерде көрсетілмеген ақаулар болған кезде, рұқсат етілген сервистік орталыққа хабарласыңыз.

### △ ЕСКЕРТУ

Күйіктер қаупі және электр тогынан жарақат алу

Құрылғы қуат көзіне қосылу кезінде немесе суымаған кезде, ақауларды жою қауіпті.

Желілік штекерді розеткадан шығарып алыңыз. Құрылғыны суытыңыз.

Бактегі судың жеткілікті мөлшеріне қарамастан будың жоқтығы/жеткіліксіз мөлшері

Қақтан тазарту картриджді орнатылмаған немесе дұрыс орнатылмаған.

- Қақтан тазарту картридждің орнатыңыз және/немесе қақтан тазарту картриджді бакта берік бекітілгенін тексеріңіз, қажет болған жағдайда оны қайтадан басыңыз.

Қақтан тазарту картридждің суды толтыру кезінде шығарылған және/немесе жаңа қақтан тазарту картриджді салынған

- Толтыру кезінде қақтан тазарту картридждің үнемі су бағында қалдырыңыз.
- Бу тетігін үздіксіз басып ұстап тұрыңыз. Шамамен 50 секундтан кейін будың толық өнімділігіне қол жеткізіледі.

Бақылау шамы тұрақты түрде қызыл болып жыпылықтайды

Жуырда қақтан тазарту картридждің мерзімі аяқталады.

- Жаңа қақтан тазарту картридждің орнатыңыз, бөлімін қараңыз Қақтан тазарту картридждің орнату.

Бактегі судың жеткілікті мөлшеріне қарамастан будың жоқтығы. Бақылау шамы қызыл болып тез жыпылықтайды.

Қақтан тазарту картридждің мерзімі аяқталуға таяп қалды

- Жаңа қақтан тазарту картридждің орнатыңыз, бөлімін қараңыз Қақтан тазарту картридждің орнату.
- Егер жаңа қақтан тазарту картриджді орнатылса және бұл қате қайта-қайта шығарса, қалпына келтіру процесі дұрыс жүргізілмеген болуы

мүмкін. Оны қалпына келтіру үшін төмендегі әрекеттерді орындаңыз:

- 1 Желі істікшесін тоқтан ажыратыңыз.
- 2 Бу тетігін үздіксіз басып ұстап тұрыңыз.
- 3 Желі істікшесін розеткаға қосыңыз және бу тетігін 7 секунд бойы бақылау шамдары екі рет жасыл болып жанғанша ұстап тұрыңыз. Бөлімін қараңыз *Қақпан тазарту картриджін ауыстыру*.

## Кепілдік

Әр елде жергілікті дистрибьюторлар берген кепілдік шарттары қолданылады. Бұйымда материалдық немесе өндірістік ақаулар анықталған жағдайда, ықтимал ақауларды кепілдік мерзімі ішінде ақысыз жөндейміз. Кепілдік мерзіміне наразылықтарыңыз болса, бұйымды сатқан сауда мекемесіне немесе жақындағы өкілетті қызмет көрсету орнына түбіртеккі көрсетіп хабарласыңыз. (Мекенжайымыз артқы бетте)

Өндірілген күні көрсетілген түр кестесінде шифрланған.

Жеке сандардың мағынасы келесідей болады:

Мысалы: 30190

- 3 Өндірілген жылы
- 0 Өндірілген ғасыры
- 1 Өндірілген онжылдық
- 9 Өндірілген айының екінші саны
- 0 Өндірілген айының бірінші саны

Сонымен бұл мысалда 30190 коды 09 (2)013 өндірілген күнін білдіреді.

## Техникалық мағлұматтар

		SC 2 Upright	KST 2 Upright
<b>Электр желісіне қосу</b>			
Кернеу	V	220-240	220-240
Фаза	~	1	1
Жиілік	Hz	50-60	50-60
Қорғаныс класы		IPX4	IPX4
Қорғау класы		I	I
<b>Құрылғының техникалық сипаттамалары</b>			
Жылу қуаты	W	1600	1600
Қызу уақыты	Секунд Д	30	30
Үздіксіз булап жібіту	g/min	38	38
<b>Сыйымдылық</b>			
Су багі	l	0,4	0,4
<b>Өлшемдері мен салмағы</b>			
Салмағы (толымдаушыларсыз)	kg	2,7	2,7
Ұзындығы	mm	314	314
Ені	mm	199	199
Биіктігі	mm	1185	1185

Техникалық өзгерістер рұқсат етілген.

## Съдържание

Общи указания	141
Употреба по предназначение	141
Защита на околната среда	141
Акcesoари и резервни части	141
Обхват на доставка	142
Предпазни устройства	142
Описание на уреда	142
Монтаж	142
Първоначално въвеждане в експлоатация	142
Експлоатация	143
Важни указания за употреба	144
Използване на принадлежностите	144
Грижа и поддръжка	145
Помощ при неизправности	146
Гаранция	146
Технически данни	147

## Общи указания



Преди първото използване на уреда прочетете това оригинално ръководство за експлоатация и

приложениите указания за безопасност.

Процедирайте съответно.

Запазете двете книжки за последващо използване или за следващия собственик.

## Употреба по предназначение

Използвайте уреда единствено в частно домакинство за почистване на равни твърди подове (напр. каменни подове, плочки и подове от PVC, лакирани дървени подове, като паркет и ламинат), които издържат на високата температура, налягането и влагата, генерирани от уреда. Не почиствайте чувствителни към водата настилки, като напр. необработени коркови подове (влагата може да навлезе и да повреди подовата повърхност).

Не са необходими средства за почистване.

## Защита на околната среда



Опаковъчните материали подлежат на рециклиране. Моля, изхвърляйте опаковките по съобразен с околната среда начин.



Електрическите и електронните уреди съдържат ценни материали, подлежащи на рециклиране, а често и съставни части, напр. батерии, акумулаторни батерии или масло,

които при неправилно боравене или изхвърляне могат да представляват потенциална опасност за човешкото здраве и за околната среда. За правилното функциониране на уреда все пак тези съставни части са необходими. Обозначените с този символ уреди не трябва да бъдат изхвърляни заедно с битовите отпадъци.

## Указания за съставни вещества (REACH)

Актуална информация за съставките ще намерите на интернет страница: [www.kaercher.de/REACH](http://www.kaercher.de/REACH)

## Акcesoари и резервни части

Използвайте само оригинални акcesoари и оригинални резервни части, по този начин осигурявате безопасната и безпроблемна експлоатация на уреда.

Информация относно аксесоари и резервни части ще намерите тук: [www.kaercher.com](http://www.kaercher.com).

## Обхват на доставка

Обхватът на доставката на уреда е изобразен върху опаковката. При разопаковане проверете съдържането за цялост. При липсващи аксесоари или при транспортни щети, моля, обърнете се към Вашия дистрибутор.

## Предпазни устройства

### ⚠ ПРЕДПАЗЛИВОСТ



**Липсващи или променени предпазни устройства**

Предпазните устройства служат за Вашата защита.

Никога не променяйте или пренебрегвайте предпазни устройства.

### Символи върху уреда

(според типа уред)

	Опасност от изгаряне, повърхността на уреда се нагорещява по време на работата
	Опасност от изгаряне от парата
	Прочетете ръководството за експлоатация

### Предпазен клапан

Ако в случай на повреда на уреда се получи твърде голямо налягане, един предпазен клапан се грижи за отвеждането му в околната среда.

### Стопяем предпазител

Стопяемият предпазител предотвратява прегряване на уреда. Ако уредът прегрее, стопяемият предпазител изключва уреда от мрежата.

Преди да पुнете уреда отново в експлоатация, се обърнете към оторизиран сервис на KÄRCHER.

## Описание на уреда

В това ръководство за експлоатация е описано максималното оборудване. В обхвата на доставката има разлики в зависимост от модела (вижте опаковката).

Вижте изображенията на страницата с графики. **Фигура А**

- 1 Показания на дисплея за нива на парата
- 2 Бутон за настройка на ниво на парата
- 3 Контролна лампа на SC 2 Upright: Ниво на парата 1 – дървесина  
Мига в червено – налично мрежово напрежение и уредът загрева  
Свети постоянно в зелено – уредът е готов за работа  
Мига бързо в червено – сигнализира за необходима смяна на патрона за отстраняване на котлен камък. Сменете патрона за отстраняване на котлен камък, вижте глава *Смяна на патрона за отстраняване на котлен камък*.

- 4 Контролна лампа на SC 2 Upright: Ниво на парата 2 – плочки/камък  
Мига в червено – налично мрежово напрежение и уредът загрева  
Свети постоянно в зелено – уредът е готов за работа  
Мига бързо в червено – сигнализира за необходима смяна на патрона за отстраняване на котлен камък. Сменете патрона за отстраняване на котлен камък, вижте глава *Смяна на патрона за отстраняване на котлен камък*.
- 5 Контролна лампа на KST 2 Upright
- 6 Ръчка
- 7 Стенен предпазител срещу приплъзване, ръчка
- 8 Лост за пара
- 9 Кука за кабела с фиксатор за кабела
- 10 Патрон за отстраняване на котлен камък
- 11 Отвор за пълнене на вода
- 12 Резервоар за вода с капак и работна ръчка
- 13 Тръбопровод за присъединяване към мрежата с мрежов щепсел
- 14 Бутон за освобождаване на подовата дюза
- 15 Подова дюза
- 16 Свързване със самозалепваща лента
- 17 Микрофибърна кърпа за под (1 брой)
- 18 \* Абразивна кърпа за под (1 брой)

\* опционално

## Монтаж

### Монтиране на подовата дюза

1. Дръжте здраво уреда за ръчката.
2. Свържете долната част на основния уред с подовата дюза, докато се чуе щракване.

### Фигура В

### Монтиране на кърпата за под

1. Закрепете кърпата за под към подовата дюза.
  - a Поставете върху пода кърпата за под със самозалепващите ленти нагоре.
  - b С лек натиск поставете подовата дюза върху кърпата за под.

### Фигура С

Благодарение на закрепването със самозалепваща лента кърпата за под прилепва автоматично към подовата дюза.

## Първоначално въвеждане в експлоатация

### ВНИМАНИЕ

**Поверда на уреда поради отлагания от варовик**

**Винаги работете с патрона за отстраняване на котлен камък.**

1. Поставете патрона за отстраняване на котлен камък в резервоара за вода и го натиснете, докато се фиксира добре.

#### Фигура D

#### Указание за монтаж

При 1-то изпускане на пара след сваляне и повторно поставяне на патрона за отстраняване на котлен камък изпускането на пара може да е слабо или неравномерно и може да изтекат единични водни капки. Уредът се нуждае от кратко време за сработване, в рамките на което патронът за отстраняване на котлен камък се пълни с вода. Излизащото количество пара постепенно се увеличава, докато след около 50 секунди се постигне максималното количество пара.

#### Указание

Имайте предвид, че при това се настройва ниво на парата 2 (плочки/камък), тъй като в противен случай времето за сработване се удължава.

## Експлоатация

### Развиване на мрежовия кабел

#### ⚠ ПРЕДУПРЕЖДЕНИЕ

Опасност от токов удар

При ненапълно развит мрежов кабел съществува опасност радиусът на действие да бъде неправилно преценен като по-голям, вследствие на което мрежовият кабел се опъва силно и се поврежда.

Винаги развивайте докрай мрежовия кабел.

#### Указание

За изваждане на кабела долният държач на кабела може да се завърта на 360°. Горната кука за кабела не може да се върти.

1. Завъртете долния държач на кабела нагоре.
2. Извадете мрежовия кабел изцяло от куката за кабела.
3. Закрепете кабела във фиксатора на горната или долната кука за кабела, за да не може да се преминава върху него при работи по почистване.

#### Фигура E

### Напълване с вода

Резервоарът за вода може да се пълни по всяко време.

#### ВНИМАНИЕ

**Материални щети поради незатворен капак на резервоара или нефиксиран резервоар за вода**

Ако капакът на резервоара не е затворен правилно или резервоарът за вода не е поставен правилно в уреда, може да изтече течност и да повреди подовата настилка.

Следете при пълен резервоар за вода капакът на резервоара да е добре затворен и резервоарът за вода да е във фиксирано положение в уреда.

#### ВНИМАНИЕ

**Повреди по уреда**

Неподходящата вода може да запуши дюзите.

Не наливайте кондензна вода от сушилнята.

Не наливайте събрана дъждовна вода.

Не наливайте почистващи препарати или други добавки (напр. аромати).

#### Указание

При пълненето на резервоара за вода патронът за отстраняване на котлен камък трябва да бъде в резервоара за вода.

### Напълване на резервоара за вода директно на уреда

1. Дръжте уреда.
2. Отворете капака на резервоара и напълнете резервоара за вода директно на уреда с макс. 0,4 l вода от водопровода.

#### Фигура F

3. Затворете капака на резервоара.

### Сваляне на резервоара за вода за напълване

1. Дръжте уреда.
2. Издърпайте резервоара за вода за ръчката вертикално нагоре.
3. Отворете капака на резервоара и напълнете с макс. 0,4 l вода от водопровода.

#### Фигура G

4. Затворете капака на резервоара.
5. Поставете резервоара за вода и натиснете надолу, докато се фиксира.

### Включване на уреда

#### ВНИМАНИЕ

**Щети по уреда и материални щети от преобръщане**

При недостатъчно добро закрепване при прекъсване на работата или при съхранение уредът може да падне и да се повреди. Също така при това може да изтече вода и да повреди подовата настилка.

Поставяйте уреда с подовата дюза върху устойчива основа или ръчката със стенния предпазител срещу приплъзване във вертикално положение на устойчива стена.

#### Указание за монтаж

При 1-то изпускане на пара след сваляне и повторно поставяне на патрона за отстраняване на котлен камък изпускането на пара може да е слабо или неравномерно и може да изтекат единични водни капки. Уредът се нуждае от кратко време за сработване, в рамките на което патронът за отстраняване на котлен камък се пълни с вода. Излизащото количество пара постепенно се увеличава, докато след около 50 секунди се постигне максималното количество пара.

#### Указание

Имайте предвид, че при това се настройва ниво на парата 2 (плочки/камък), тъй като в противен случай времето за сработване се удължава.

1. Поставете уреда върху устойчива основа.  
**Фигура H**
2. Включете мрежовия щепсел в контакт.  
**Фигура I**
3. Контролната лампа мига в червено.  
**Фигура J**
4. След ок. 30 секунди контролната лампа светва в зелено за постоянно.

#### Фигура K

Уредът е в готовност за експлоатация.

## Регулиране количеството на парата

Настройката на количеството на парата се определя според повърхността, която ще се почиства.



### Указание

Контролирането на количеството на парата работи само за SC 2 Upright EasyFix. За KST 2 Upright е налично само едно ниво на парата.

- Натискайте бутоните с изобразени стрелки за посока на ръчката, за да изберете желаното ниво на парата.

### Фигура L

На разположение са 2 различни нива на парата:

	Плочки/камък – максимално ниво на парата
	Дървесина – най-ниско ниво на парата

### Указание

След включване на уреда винаги е активирана максималната степен на пара (плочки/камък).

- След настройка на количеството на парата натиснете лоста за пара.

### Фигура M

## Доливане на вода

### Указание

Нивото на водата може да се наблюдава през полупрозрачния резервоар за прясна вода.

При доливане на вода патронът за отстраняване на котлен камък остава фиксиран в уреда.

- Отворете капака на резервоара и напълнете резервоара за вода директно на уреда с макс. 0,4 l вода от водопровода.

### Фигура F

или

- Свалете резервоара за вода, отворете капака на резервоара и го напълнете с макс. 0,4 l вода от водопровода, вижте глава *Напълване с вода*.

### Фигура G

## Прекъсване на работата

### ВНИМАНИЕ

**Материални щети поради конденз/влага**

След почистването налична течност по кърпата за под или подовата дюза/уреда може да повреди подовата настилка.

След работите по почистване сваляйте кърпата за под и подсушавайте подовата дюза/уреда.

Не оставяйте уреда върху чувствителни подови повърхности.

За да се пести енергия, препоръчваме при паузи в работата, по-продължителни от 20 минути, уредът да се изключва.

- Извадете мрежовия щепсел от контакта.

### Фигура N

## Изключване на уреда

- Извадете мрежовия щепсел от контакта.

### Фигура N

### ВНИМАНИЕ

**Повреди на уреда поради плесенясване на водата**

Ако уредът не се използва по-дълго от 2 месеца, водата в резервоара може да плесенясва.

*Преди продължителни паузи в работата изпразвайте резервоара за вода.*

- Изпразнете резервоара за вода, вижте глава *Изпразване на резервоара за вода*.

### Фигура O

## Съхранение на уреда

- Отстранете кърпата за под, вижте глава *Подова дюза*.

### Фигура C

- Отстранете влагата от подовата дюза/уреда.

- Навийте мрежовия кабел около долната и горната кука за кабел.

### Фигура P

- Съхранявайте уреда поставен във вертикално положение върху устойчива основа или подпрян на стена.

### Фигура H

- Съхранявайте уреда на сухо и защитено от замръзване място.

## Важни указания за употреба

### Почистване на подови повърхности

Препоръчваме преди използване на уреда подът да се измете или да се почисти с прахосмукачка. Така още преди влажното почистване подът се освобождава от мръсотия и свободни частици.

### Почистване на повърхности с покритие или лакирани повърхности

### ВНИМАНИЕ

**Повредени повърхности**

Парата може да разтвори восък, мебелен лак, изкуствени покрития или бои, както и лепилото, с което са залепени мебелните кантове.

Не насочвайте парата към лепени мебелни кантове, тъй като лепилото, с което са залепени, може да се разтвори.

Не използвайте уреда за почистване на лакирани дървени подове или паркет.

Не използвайте уреда за почистване на лакирани или снабдени с изкуствено покритие повърхности, като напр. кухненски и стайни мебели, врати или паркет.

## Използване на принадлежностите

### Подова дюза

Подовата дюза е подходяща за почистване на миещи се подови настилки, напр. каменни подове, плочки и подове от PVC, лакирани дървени подове, като паркет и ламинат.

### ВНИМАНИЕ

**Повреди вследствие на парно въздействие**

Нагриването и парното въздействие могат да доведат до повреди.

Преди употребата проверявайте устойчивостта на нагриване и парното въздействие на незабележимо място с малко количество пара. Продуховайте с пара лакирани дървени подове с предварително настроено ниво за дървесина и никога не задържайте твърде дълго върху едно и също място.

### Указание

Остатъци от почистващото средство или поддържащи емулсии, налични върху повърхността, която ще се почиства, при парно



почистване могат да доведат до петна, които изчезват при многократно приложение.

## **△ ПРЕДПАЗЛИВОСТ**

### **Изгаряния на краката**

При третиране с пара подовата дюза/кърпата за под се нагорещява.

При свалянето на кърпата за под може да капе гореща вода.

Работете със и сваляйте подовата дюза/кърпата за под само с подходящи обувки.

Закрепете кърпата за под към подовата дюза, вижте глава *Монтиране на кърпата за под*

### **Микрофибърна кърпа за под**

Микрофибърната кърпа за под е подходяща за почистване на каменни подове, плочки и подове от паркет и ламинат.

### **Абразивна кърпа за под**

Абразивната кърпа за под е подходяща за почистване на нечувствителни подове като такива от плочки или камък.

## **ВНИМАНИЕ**

### **Повреда на подови настилки**

Абразивната кърпа за под може да повреди чувствителни подови настилки, респ. повърхности.

Не използвайте абразивната кърпа за под за почистване на дървени повърхности.

Не използвайте абразивната кърпа с пристаека за килими.

### **Сваляне на кърпата за под**

1. Поставете единия крак върху планката за обслужване с крак на кърпата за под и повдигнете подовата дюза нагоре.

#### **Фигура С**

### **Указание**

В началото действието на лепенката на кърпата за под е все още много силно и вероятно тя ще се отделя трудно от подовата дюза. След неколкостепенна употреба и след изпирване на кърпата за под последната може да се отделя лесно от подовата дюза и е постигнала оптималната адхезия.

### **Сваляне на подовата дюза от основния уред**

## **ВНИМАНИЕ**

### **Материални щети поради нестабилно положение на уреда**

При свалянето на подовата дюза уредът става нестабилен, може да се преобърне и това да повреди него и подовата настилка.

След монтажа повече не сваляйте подовата дюза от основния уред.

Сваляйте подовата дюза само при изпращане на уреда за сервизно обслужване.

1. Извадете мрежовия щепсел от контакта.

#### **Фигура N**

2. Изпразнете резервоара за вода.

#### **Фигура O**

3. Дръжте здраво уреда за ръчката.
4. Натиснете бутона за освобождаване на подовата дюза.
5. Подовата дюза се освобождава от уреда и може да се свали.

#### **Фигура Q**

6. Съхранявайте уреда безопасно в легнало положение.

## **Грижа и поддръжка**

### **Изпразване на резервоара за вода**

## **ВНИМАНИЕ**

**Повреди на уреда поради мухлясане на водата**  
Ако уредът не се използва по-дълго от 2 месеца, водата в резервоара може да мухляса.

Преди паузи в работата изпразвайте резервоара за вода.

1. Извадете мрежовия щепсел от контакта.

#### **Фигура N**

2. Сваляте капака на резервоара.
3. Сваляте патрона за отстраняване на котлен камък.
4. Изпразнете резервоара за вода.

#### **Фигура O**

### **Смяна на патрона за отстраняване на котлен камък**

## **ВНИМАНИЕ**

**Повреди на уреда и намален срок на експлоатация**

Неспазването на интервалите за смяна (индикация на контролна лампа) на патрона за отстраняване на котлен камък може да доведе до повреди на уреда и намаляване на експлоатационния срок на уреда.

Спазвайте интервалите за смяна (индикация на контролна лампа).

### **Указание**

Действието против варовик на патрона за отстраняване на котлен камък се активира, щом резервоарът се напълни с вода и уредът се пусне в експлоатация. Варовикът, който се съдържа във водата, се поема от гранулата в патрона за отстраняване на котлен камък. Така не е нужно допълнително отстраняване на котлен камък.

### **Указание**

Гранулатът в патрона за отстраняване на котлен камък може да променят цвета си след контакт с вода, като това е свързано със съдържанието на минерали във водата. Това променяне на цвета е безвредно и няма отрицателно влияние върху уреда, работите по почистване или начина на работа на патрона за отстраняване на котлен камък.

### **Контролна лампа в края на времето на работа**

Контролната лампа показва кога патронът за отстраняване на котлен камък трябва да бъде сменен.

- 1 час преди изтичане на времето за работа контролната лампа мига в червено.

#### **Фигура R**

- Когато времето за работа на патрона за отстраняване на котлен камък е изтекло, контролната лампа мига бързо. Помпата се изключва автоматично (няма водна пара), за да се избегне повреда на уреда.

## Поставяне на патрона за отстраняване на котлен камък

### ВНИМАНИЕ

#### Повреда на уреда

Уредът може да се повреди поради повторното поставяне на износения патрон за отстраняване на котлен камък.

Работете внимателно, за да не объркате патроните.

#### Указание за монтаж

При 1-то изпускане на пара след сваляне и повторно поставяне на патрона за отстраняване на котлен камък изпускането на пара може да е слабо или неравномерно и може да изтекат единични водни капки. Уредът се нуждае от кратко време за сработване, в рамките на което патронът за отстраняване на котлен камък се пълни с вода. Излизащото количество пара постепенно се увеличава, докато след около 50 секунди се постигне максималното количество пара.

#### Указание

Свалянето на резервоара за вода улеснява изваждането и поставянето отново на патрона за отстраняване на котлен камък.

1. Извадете мрежовия щепсел от контакта.  
**Фигура N**
2. Сваляте капака на резервоара.
3. Сваляте патрона за отстраняване на котлен камък.
4. Поставете нов патрон за отстраняване на котлен камък и го натиснете, докато се фиксира добре.  
**Фигура S**
5. Натиснете лоста за пара и поставете мрежовия щепсел в контакт.
6. Задръжте лоста за пара натиснат за 7 секунди.  
**Фигура T**
7. След успешното нулиране устройството мига 2 пъти в зелено и след това преминава в режим на загряване.
8. Задръжте лоста за пара натиснат ок. 50 секунди, за да се обезвъздуши патронът за отстраняване на котлен камък.

## Грижи за принадлежностите

(принадлежностите - в зависимост от комплекта на доставката)

#### Указание

Микрофибърните кърпи не са подходящи за сушене в сушилня.

#### Указание

За изпирането на кърпите съблюдавайте указанията върху етикета за пране. Не използвайте омекотител, за да може кърпите да поемат добре мръсотията.

1. Перете кърпите за под в пералня при максимална температура 60 °C.

## Помощ при неизправности

Много често причините за повреда са елементарни и с помощта на следните указания може сами да ги отстраните. Ако не сте сигурни или повредите не са описани тук, обърнете се към оторизирания сервис.

### ⚠ ПРЕДУПРЕЖДЕНИЕ

#### Опасност от токов удар и изгаряне

Докато уредът е свързан с електрическата мрежа или още не се е охладил, отстраняването на неизправности е опасно.

Издърпайте щепсела.

Оставете уреда да се охлади.

**Липсва/много малко пара, въпреки че водата в резервоара е достатъчна**

Патронът за отстраняване на котлен камък не е поставен или е поставен грешно.

- Поставете патрона за отстраняване на котлен камък и/или проверете дали той е фиксиран добре в резервоара, при необходимост го натиснете още веднъж.

Патронът за отстраняване на котлен камък е бил изваден по време на наливането на вода и/или е бил поставен нов патрон за отстраняване на котлен камък

- Винаги оставайте патрона за отстраняване на котлен камък в резервоара при пълнене с вода.
- Задръжте лоста за пара натиснат продължително.

След около 50 секунди настъпва пълната парна мощност.

### Контролната лампа мига в червено на редовни интервали

Времето за работа на патрона за отстраняване на котлен камък е към края си.

- Поставете нов патрон за отстраняване на котлен камък, вижте глава *Поставяне на патрона за отстраняване на котлен камък*.

### Липсва пара, въпреки че водата в резервоара е достатъчна. Контролната лампа мига бързо в червено.

Времето за работа на патрона за отстраняване на котлен камък е изтекло

- Поставете нов патрон за отстраняване на котлен камък, вижте глава *Поставяне на патрона за отстраняване на котлен камък*.

- Ако вече е поставен нов патрон за отстраняване на котлен камък и тази грешка все още се появява, процесът на нулиране вероятно не е извършен правилно. Следвайте стъпките по-долу, за да го нулирате:

1. Извадете мрежовия щепсел от контакта.
2. Задръжте лоста за пара натиснат продължително.
3. Пъхнете мрежовия щепсел и задръжте лоста за пара в продължение на 7 секунди, докато контролната лампа светне два пъти в зелено. Вижте глава *Смяна на патрона за отстраняване на котлен камък*.

## Гаранция

Във всяка държава са валидни издадените от нашия оторизиран дистрибутор гаранционни условия. Евентуални повреди на Вашия уред ще отстраним в рамките на гаранционния срок безплатно, ако се касае за дефект в материалите или производствен дефект. В случай на предявяване на право на гаранция, се обрънете към Вашия дистрибутор или към най-близкия оторизиран сервис, като представите касовата бележка. (Адрес, вж. задната страна)

## Технически данни

		SC 2 Upright	KST 2 Upright
<b>Електрическо свързване</b>			
Напрежение	V	220-240	220-240
Фаза	~	1	1
Честота	Hz	50-60	50-60
Тип защита		IPX4	IPX4
Клас защита		I	I
<b>Данни за мощността на уреда</b>			
Нагревателна мощност	W	1600	1600
Време за подгряване	Секун ди	30	30
Продължително пускане на пара	g/min	38	38
<b>Количество на пълнене</b>			
Резервоар за вода	l	0,4	0,4
<b>Размери и тегла</b>			
Тегло (без принадлежности)	kg	2,7	2,7
Дължина	mm	314	314
Широчина	mm	199	199
Височина	mm	1185	1185

Запазваме си правото на технически промени.

- العمر الافتراضي لخرطوشة إزالة التكلس سينتهي قريباً.
- تركيب خرطوشة إزالة التكلس الجديدة، انظر فصل تركيب خرطوشة إزالة التكلس.
  - لا يوجد بخار على الرغم من وجود ماء كافٍ في الخزان. تومض لمبة الكنترول باللون الأحمر بسرعة.
  - انتهى العمر الافتراضي لخرطوشة إزالة التكلس
  - تركيب خرطوشة إزالة التكلس الجديدة، انظر فصل تركيب خرطوشة إزالة التكلس.
  - إذا تم بالفعل تثبيت خرطوشة إزالة تكلس جديدة واستمر ظهور هذا الخطأ، فربما لم يتم تنفيذ عملية إعادة الضبط بشكل صحيح. يرجى اتباع الخطوات التالية لإعادة الضبط:
- 1 سحب فابس الشبكة من المقبس.
  - 2 احتفظ بذراع البخار مضغوطاً باستمرار.
  - 3 قم بتوصيل فابس الشبكة واستمر في الضغط على ذراع البخار لمدة 7 ثوانٍ حتى تومض لمبات الكنترول باللون الأخضر مرتين. انظر الفصل استبدال خرطوشة إزالة التكلس.

## الضمان

يسري في كل دولة شروط الضمان التي تضعها شركة التسويق المتخصصة التابعة لنا. نحن نتولى إصلاح الأخطاء التي قد تطرأ على جهازك خلال فترة الضمان بدون مقابل، عندما يكون سبب هذه الأعطال ناجم عن عيب في المواد المستخدمة أو في عملية التصنيع. في حالة استحقاق الضمان، توجه من فضلك بقسيمة الشراء إلى أقرب موزع أو مركز خدمة عملاء معتمد. (العنوان على الصفحة الخلفية)

## البيانات الفنية

KST 2 Upright	SC 2 Upright	
<b>توصيل الطاقة</b>		
220-240	220-240	V
1	1	~
50-60	50-60	Hz
<b>نوع الحماية</b>		
IPX4	IPX4	
<b>فئة الحماية</b>		
I	I	
<b>أداء الجهاز</b>		
1600	1600	W
30	30	ثوانٍ
38	38	g/min
<b>كمية الماء</b>		
0.4	0.4	l
<b>الأبعاد الوزن</b>		
2.7	2.7	kg (من دون ملحقات)
314	314	mm
199	199	mm
1185	1185	mm

المواصفات الفنية خاضعة للتعديل.

## تركيب خرطوشة إزالة التلكس

### تنبيه

يمكن أن تحدث تلفات في الجهاز عن طريق إعادة تركيب خرطوشة إزالة التلكس المستهلكة.  
ينبغي العمل بحرص لتجنب الخلط بين الخرطابيش.

عند أول استخدام للخيار بعد خلغ وإعادة تركيب خرطوشة إزالة التلكس، يمكن أن يكون انبعاث البخار ضعيف أو غير منتظم ويمكن أن يخرج بعض قطرات من الماء. يحتاج الجهاز إلى وقت قصير حتى يتم ملء خرطوشة إزالة التلكس بالماء. كمية البخار المتدفقة تترادى باستمرار إلى أن يتم الوصول إلى كمية البخار القصوى بعد حوالي 50 ثانية.

### إرشاد

من خلال خلغ خزان الماء يمكن خلغ خرطوشة إزالة التلكس بشكل أفضل وتركيبها مرة أخرى.

1. سحب قابس الشبكة من المقبس.
2. صورة إبطاحية N
3. أخرج خرطوشة إزالة التلكس.
4. قم بتركيب خرطوشة إزالة تلكس جديدة واضغطها حتى تثبت بإحكام.

### صورة إبطاحية S

5. اضغط على ذراع البخار وقم بإدخال قابس الشبكة في المقبس.
6. احتفظ بذراع البخار مضغوطاً لمدة 7 ثوانٍ.

### صورة إبطاحية T

7. بعد نجاح إعادة الضغط، يومض الجهاز باللون الأخضر مرتين ثم ينتقل إلى وضع التسخين.
8. استمر في الضغط على ذراع البخار لحوالي 50 ثانية لتفريغ الهواء من خرطوشة إزالة التلكس.

## العناية بالكاملات

(الكاملات - حسب نطاق التوريد)

### إرشاد

المناشف دقيقة الألياف ليست مناسبة للمجفف.

### إرشاد

لغسل المناشف احرص على مراعاة الإرشادات المدونة على تبيكت الغسيل. لا تستخدم منعم الملابس، حتى تتمكن المناشف من التقاط الأسطح بصورة جيدة.

1. اغسل مناشف الأرضية عند درجة حرارة قصوى تبلغ 60 م في الغسالة الأوتوماتيكية.

## المساعدة في حالة حدوث خلل

في الغالب تكون للاختلالات أسباب بسيطة يمكنك التغلب عليها ببساطة بالاستعانة بالعرض العام التالي. في حالات الشك أو عند حدوث اختلالات غير مذكورة هنا فيرجى التوجه إلى خدمة العملاء المعتمدة.

### تحذير

### خطر التعرض لصدمة كهربية والحرق

طالما أن الجهاز موصل بشبكة التيار أو لم يبرد بعد، فيكون من الخطر التغلب على الاختلالات.

اسحب قابس الشبكة.  
اترك الجهاز يبرد أولاً.

لا يوجد / يوجد القليل من البخار على الرغم من وجود ماء كاف في الخزانات

لم يتم تركيب خرطوشة إزالة التلكس أو تم تركيبها بشكل غير صحيح.

- قم بتركيب خرطوشة إزالة التلكس و/أو افحص ما إذا كانت خرطوشة إزالة التلكس مثبتة بإحكام في الخزان وعند اللزوم اضغط عليها مرة أخرى.

تم خلغ خرطوشة إزالة التلكس أثناء ملء الماء وأو تم تركيب خرطوشة إزالة تلكس جديدة

- اترك خرطوشة إزالة التلكس في خزان الماء دائماً أثناء الملء.
- احتفظ بذراع البخار مضغوطاً باستمرار.

يتم بعد حوالي 50 ثانية الوصول إلى أداء البخار بشكل تام.

تومض لمبة الكنترول باللون الأحمر على فترات منتظمة

## إرشاد

في البداية يكون شريط فيلكرو بممسحة الأرضية قوي جداً ومن المحتمل أن تكون إزالته من ممسحة الأرضية صعباً. بعد الاستعمال المتكرر وبعد غسل ممسحة الأرضية يمكن إزالته من منفذ الأرضية بشكل جيد وبذلك يحقق الانصاف الأمثل.

## خلغ فوهة الأرضية من الجهاز الأساسي

### تنبيه

### ضرر مادي من خلال عدم استقرار الجهاز

من خلال خلغ فوهة الأرضية يصبح الجهاز غير مستقرًا ويمكن أن ينقلب مومن ثم قد تحدث أضرار بالجهاز وغطاء الأرضية.

لا تخلع فوهة الأرضية من الجهاز الأساسي بعد التركيب.  
لا تخلع فوهة الأرضية إلا عندما يتم إرسال الجهاز لأعراض الخدمة.

1. سحب قابس الشبكة من المقبس.
2. صورة إبطاحية N
2. تفريغ خزان المياه.
3. صورة إبطاحية O
3. أمسك الجهاز من المقبض.
4. اضغط على زر تحرير فوهة الأرضية.
5. تنفصل فوهة الأرضية من الجهاز ويمكن خلغها.
6. صورة إبطاحية Q
6. قم بتخزين الجهاز بشكل آمن في حالة عدم تشغيله.

## العناية والصيانة

### تفريغ خزان الماء

### تنبيه

### تلف بالجهاز نتيجة تعفن المياه

إذا لم يتم استخدام الجهاز لأكثر من شهرين، يمكن أن تعفن المياه في الخزان.

يجب تفريغ خزان الماء قبل التوقف الطويل عن الاستخدام.

1. سحب قابس الشبكة من المقبس.
2. صورة إبطاحية N
2. اخلع غطاء الخزان.
3. أخرج خرطوشة إزالة التلكس.
4. قم بتفريغ خزان الماء.
4. صورة إبطاحية O

## استبدال خرطوشة إزالة التلكس

### تنبيه

### تلف وقصر العمر الافتراضي للجهاز

عند عدم الالتزام بفترات مواعيد تغيير (بيان لمبة الكنترول) خرطوشة إزالة التلكس، يمكن أن يؤدي ذلك إلى حدوث تلف

وتقصير العمر الافتراضي للجهاز.

الالتزام بفترات مواعيد التغيير (لمبة الكنترول).

### إرشاد

يتم تفعيل تأثير مضاد التلكس بتغيير لون الحبيبات الموجودة في خرطوشة إزالة التلكس بمجرد أن يتم ملء الخزان بالماء وتشغيل الجهاز. يتم امتصاص كلس الماء عن طريق الحبيبات الموجودة في خرطوشة إزالة التلكس. ليس من المطلوب إزالة التلكس بشكل إضافي.

### إرشاد

يمكن أن يتغير لون الحبيبات الموجودة في خرطوشة إزالة التلكس بعد ملامستها للماء، وهذا مرتبط بالمحتوى المعدني في الماء. هذا اللون غير ضار وليس له أي تأثير سلبي على الجهاز أو أعمال

التنظيف أو طريقة عمل خرطوشة إزالة التلكس.

### لمبة الكنترول عند نهاية زمن التشغيل

تبين لمبة الكنترول متى يلزم استبدال خرطوشة إزالة التلكس.

- تومض لمبة الكنترول قبل ساعة واحدة من زمن التشغيل باللون الأحمر.

### صورة إبطاحية R

عندما ينقذ وقت تشغيل خرطوشة إزالة التلكس، تومض لمبة الكنترول بسرعة. تتوقف المضخة تلقائياً (لا يوجد بخار ماء) لتجنب حدوث ضرر بالجهاز.

## إرشادات هامة للاستخدام

### تنظيف أسطح الأرضية

نوصي بمسح أو شطف الأتربة عن الأرضية قبل استخدام الجهاز. وبذلك فإنه يتم تنظيف الأرضية من الترسبات والجزيئات الطليقة قبل التنظيف على الرطب.

### تنظيف الأسطح المكسوة أو المطلية

#### تنبيه

#### الأسطح المتضررة

البخار يمكنه إذابة الشمع ومواد تلميع الأثاث أو الكسوات البلاستيكية أو اللؤلؤ أو الناشرطه اللاصقة بالحواف.

لا توجه تيار البخار إلى الحواف المزودة بالشرطه اللاصقة، وإلا فقد يفصل الشرطه اللاصق.

لا تستخدم الجهاز لغرض تنظيف الأرضيات الخشبية أو أرضيات الباركيه غير المطلية بالورنيش.

لا تستخدم الجهاز لغرض تنظيف الأسطح المطلية أو المكسوة بالبلاستيك، مثل أثاث المطابخ وعرف المعيشة أو الأبواب أو الباركيه.

### استخدام الملحقات

#### فوهة الأرضية

فوهة الأرضية مناسبة لتنظيف أغلبية الأرضيات القابلة للغسل، مثلًا الأرضيات الحجرية أو البلاط أو أرضيات PVC وكذلك الأرضيات المطلية بالورنيش مثل الباركيه والرقائق الخشبية.

#### تنبيه

#### أضرار من خلال تأثير البخار

الحرارة الشديدة وتأثير البخار يمكن أن تسببان في وقوع أضرار. لذلك احرص قبل الاستخدام على التحقق من القدرة على مقاومة السخونة وتأثير البخار من خلال استخدام أقل كمية من البخار على موضع غير ملحوظ.

استخدم البخار على الأرضيات الخشبية المطلية بالورنيش مستعياً بمستوى البخار المضبوط مسبقاً ولا تقم مطلقاً بتركيز البخار لفترة طويلة للغاية على نفس الموضع.

#### إرشاد

روايات المنظفات أو مواد العناية المسطحية المتكونة على السطح المراد تنظيفه يمكن أن تؤدي عند التنظيف بالبخار إلى تكون مواضع تلحق أ بها تآكل أو تلويح من الاستخدام المتكرر.

#### ⚠ تنويه

#### حروق في القدم

فوهة الأرضية / منشفة الأرضية تسخن عند استخدام البخار. يمكن أن يتقاطر الماء الساخن عند فصل منشفة الأرضية.

لا تقم بتشغيل وخلع فوهة الأرضية / منشفة الأرضية إلا مع ارتداء حذاء مناسب.

تثبيت منشفة الأرضية على فوهة الأرضية، انظر الفصل تركيب المنشفة الأرضية

#### منشفة أرضية دقيقة الألياف

منشفة الأرضية دقيقة الألياف تتناسب مع غرض تنظيف الأرضيات الحجرية والبلاط وأرضيات PVC وكذلك الأرضيات الخشبية المطلية بالورنيش مثل الباركيه والرقائق الخشبية.

#### منشفة الأرضية الخشنة

منشفة الأرضية الخشنة تتناسب مع تنظيف الأرضيات غير الحساسة مثل البلاط أو الأحجار.

#### تنبيه

#### حدوث أضرار بأغطية الأرضيات



منشفة الأرضية الخشنة يمكن أن تلحق الضرر بأغطية الأرضيات الأسطح الحساسة.

لا تستخدم منشفة الأرضية الخشنة لتنظيف الأسطح الخشبية. لا تستخدم المنشفة الخشنة مع منعم السجاد.

#### خلع ممسحة الأرضية

1. وضع قدم على طرف القدم بممسحة الأرضية وارفع منفت الأرضية إلى الأعلى.

صورة إيضاحية C

البلاط / الأحجار - مستوى البخار الأقصى	
الخشب - مستوى البخار الأدنى	

#### إرشاد

بعد تشغيل الجهاز يتم دائما اختيار مستوى البخار الأقصى (البلاط / الأحجار).

• بعد ضبط كمية البخار اضغط على ذراع البخار. صورة إيضاحية M

#### استكمال ملء الماء

#### إرشاد

يمكن رؤية مستوى الماء من خلال خزان الماء النقي الشفاف جزئياً.

عند استكمال ملء الماء تبقى خرطوشة إزالة التلكس مثبتة في الجهاز.

• افتح غطاء الخزان وإملاً خزان الماء مباشرةً بالجهاز بحد أقصى 0.4 لتر من ماء الصنوبر.

صورة إيضاحية F

أو

• أخرج خزان الماء، وافتح غطاء الخزان وإملاًه بحد أقصى 0.4 لتر من ماء الصنوبر، انظر الفصل ملء الماء.

صورة إيضاحية G

#### قطع عملية التشغيل

#### تنبيه

#### ضرر مادي من جراء الماء المتكثف/الرطوبة

بعد التنظيف يمكن أن تسبب الرطوبة التي تتواجد على منشفة الأرضية أو فوهة الأرضية / الجهاز في إلحاق الضرر بغطاء الأرضية. بعد إجراء أعمال التنظيف اخلع منشفة الأرضية وقم بتجفيف فوهة الأرضية / الجهاز.

لا تقم بوضع أو تخزين الجهاز على أرضيات حساسة. لتوفير الطاقة ننصح بأن يتم إيقاف الجهاز لفترة استراحة تتجاوز 20 دقيقة.

1. سحب قابس الشبكة من المقبس. صورة إيضاحية N

#### إيقاف الجهاز

1. سحب قابس الشبكة من المقبس. صورة إيضاحية N

#### تنبيه

#### تضرر الجهاز نتيجة تلوث الماء

إذا لم يتم استخدام الجهاز لأكثر من شهرين، يمكن أن يتلوث الماء في الخزان.

يجب تفريغ خزان الماء قبل التوقف الطويل عن الاستخدام.

2. تفريغ خزان الماء، انظر فصل تفريغ خزان الماء. صورة إيضاحية O

#### حفظ الجهاز

1. إزالة منشفة الأرضية، انظر الفصل فوهة الأرضية. صورة إيضاحية C
2. قم بإزالة الرطوبة عن فوهة الأرضية / الجهاز.
3. قم بلف كابيل الكهرباء حول خطاف الكابيل السفلي والعلوي.
4. صورة إيضاحية P
5. احفظ الجهاز في وضعية عمودية على أرضية ثابتة أو على جدار.
6. صورة إيضاحية H
7. احرص على تخزين الجهاز في مكان جاف وأمن ضد الصقيع.

١٦) لاصق فلكرو

١٧) منشفة أرضية دقيقة الألياف (1 قطعة)

١٨) \* منشفة أرضية خشنة (1 قطعة)

\* اختياري

## التركيب

### تركيب فوهة الأرضية

1. أمسك الجهاز من المقبض اليدوي.
  2. قم بتوصيل الجزء السفلي من الجهاز الأساسي مع فوهة الأرضية، إلى أن يثبت بصوت مسموع.
- صورة إيضاحية B

### تركيب المنشفة الأرضية

1. قم ب تثبيت المنشفة الأرضية على فوهة الأرضية.
  - a قم بتحريك منشفة الأرضية مع الأشرطة اللاصقة إلى أعلى على الأرضية.
  - b انقل فوهة الأرضية بضغط خفيفة إلى منشفة الأرضية.
- صورة إيضاحية C
- منشفة الأرضية لتلتصق تلقائيًا بفوهة الأرضية بفصل اللاصق.

## التشغيل الأولي

### تنبيه

#### تضرر الجهاز نتيجة التكلس

- يجب العمل دائمًا باستخدام خرطوشة إزالة التكلس.
1. قم بتركيب خرطوشة إزالة التكلس في خزان الماء واضغطها حتى تثبت بإحكام.
- صورة إيضاحية D

عند أول استخدام للبخار بعد خلع وإعادة تركيب خرطوشة إزالة التكلس، يمكن أن يكون انبعاث البخار ضعيف أو غير منتظم ويمكن أن يخرج بعض قطرات من الماء. يحتاج الجهاز إلى وقت قصير حتى يتم ملء خرطوشة إزالة التكلس بالماء. كمية البخار المتدفقة تتزايد باستمرار إلى أن يتم الوصول إلى كمية البخار القصوى بعد حوالي 50 ثانية.

### إرشاد

عليك مراعاة أن يتم ضبط درجة البخار (2) بلاط / حجر، والا يمكن أن يكون زمن الإحماء أطول.

## التشغيل

### فرد الكابل الكهربائي

### ⚠ تحذير

#### خطر الصعق الكهربائي

في حالة عدم فرد الكابل الكهربائي بشكل كامل، سيكون هناك خطر التقدير المبالغ فيه لمدى الكابل ومن خلال ذلك يتعرض الكابل الكهربائي للاجهاد والضرر.

احرص دائمًا على فرد كابل الكهرباء بشكل كامل.

### إرشاد

- يمكن إدارة مثبت الكابل السفلي بزاوية 360° لغرض إخراج الكابل. إلا أن خطاف الكابل العلوي غير قابل للإدارة.
1. أدر مثبت الكابل السفلي إلى أعلى.
  2. أخرج الكابل الكهربائي من خطاف الكابل.
  3. قم ب تثبيت الكابل في مثبت خطاف الكابل العلوي أو السفلي، لكي لا يتم السير عليه عند إجراء أعمال التنظيف.
- صورة إيضاحية E

### ملء الماء

يمكن ملء خزان الماء في أي وقت.

### تنبيه

ضرر مادي من جراء عدم إحكام غلق غطاء الخزان أو عدم إحكام تثبيت خزان الماء

إذا لم يتم إحكام غلق غطاء الخزان بشكل صحيح أولم يتم تركيب خزان الماء في الجهاز بشكل صحيح، فمن الممكن أن يتسرب السائل ومن ثم يتسبب في إلحاق الضرر بغطاء الأرضية.

تأكد من إحكام غلق غطاء الخزان بأمان عندما يكون خزان الماء مملوءًا وتأكد أيضًا من إحكام تركيب خزان الماء في الجهاز.

### تنبيه

#### أضرار بالجهاز

يمكن أن يحدث انسداد بالفوهات من جراء استخدام الماء غير المناسب.

لا تستخدم الماء المكثف الناتج عن مجفف الملابس.

لا تستخدم مياه الأمطار المجمعة.

لا تملأ أي مواد تنظيف أو مواد إضافية أخرى (العلطور مثلا).

### إرشاد

عند ملء خزان الماء يجب أن تتواجد خرطوشة إزالة التكلس في خزان الماء.

### ملء خزان الماء مباشرة بالجهاز

1. أمسك الجهاز.
  2. افتح غطاء الخزان واملأ خزان الماء مباشرةً بالجهاز بحد أقصى 0.4 لتر من ماء الصنبور.
- صورة إيضاحية F
3. أغلق غطاء الخزان.

### فك خزان الماء لغرض الملء

1. أمسك الجهاز.
  2. اسحب خزان الماء من المقبض بشكل عمودي لأعلى.
  3. افتح غطاء الخزان واملأه بحد أقصى 0.4 لتر من ماء الصنبور.
- صورة إيضاحية G
4. أغلق غطاء الخزان.
  5. أدخل خزان الماء واضغط عليه إلى أسفل حتى يثبت.

### تشغيل الجهاز

### تنبيه

#### ضرر بالجهاز وضرر مادي من جراء الانقلاب

التأمين غير الكافي للجهاز يمكن أن يتسبب في تعرضه للسقوط و حدوث أضرار به عند قطع العمل أو تخزين الجهاز. ويمكن كذلك في تلك الأثناء أن يتسرب السائل ومن ثم يلحق الضرر بغطاء الأرضية.

أوقف الجهاز بحيث تكون فوهة الأرضية مركزة على أرضية ثابتة أو أوقف المقبض اليدوي من وسيلة التأمين ضد الانزلاق على الجدار في وضع عمودي على جدار ثابت.

### إرشاد

عند أول استخدام للبخار بعد خلع وإعادة تركيب خرطوشة إزالة التكلس، يمكن أن يكون انبعاث البخار ضعيف أو غير منتظم ويمكن أن يخرج بعض قطرات من الماء. يحتاج الجهاز إلى وقت قصير حتى يتم ملء خرطوشة إزالة التكلس بالماء. كمية البخار المتدفقة تتزايد باستمرار إلى أن يتم الوصول إلى كمية البخار القصوى بعد حوالي 50 ثانية.

### إرشاد

عليك مراعاة أنه عند تحديد درجة البخار (2) بلاط / حجر، يمكن أن يكون زمن تشغيل الإحماء أطول.

1. ضع الجهاز على أرضية ثابتة.
  2. إدخال قابس الشبكة في المقبس.
  3. صورة إيضاحية H
  3. توضع لمبة الكترول باللون الأحمر بالتناوب.
  4. صورة إيضاحية L
- بعد حوالي 30 ثانية تضيء لمبة الكترول باللون الأخضر بشكل ثابت.

### صورة إيضاحية K

يكون الجهاز مستعدًا للتشغيل.

### تنظيم كمية البخار



يعتمد وضع ضبط كمية البخار على السطح المراد تنظيفه.

### إرشاد

- لا يعمل تنظيم كمية البخار J لـ SC 2 Upright EasyFix. يتوفر مستوى بخار واحد فقط للعبة الكترول KST 2 Upright.
- كرر الضغط على الزرارة المطبوع عليها صور أسهم الاتجاه بالمقبض، إلى أن يتم اختيار مستوى البخار المرغوب.
- صورة إيضاحية L
- تتاج 2 مستويات مختلفة للبخار:

رموز على الجهاز

(حسب طراز الجهاز)

خطر حروق، يلهت سطح الجهاز أثناء التشغيل	
خطر اكتواء جراء البخار	
قراءة دليل التشغيل	

صمام الأمان

إذا نشأ ضغط عالي جدا في حالة الخطأ، فإن صمام الأمان يضمن في هذه الحالة إزالة الضغط وتصريفه في المكان المحيط.

فيوز ضد الانصهار

يمنع فيوز ضد الانصهار ارتفاع درجة حرارة الجهاز بشكل مفرط. وفي حالة ارتفاع درجة حرارة الجهاز بشكل مفرط يقوم فيوز ضد الانصهار بفصل الجهاز عن تيار الشبكة. قبل معاودة استخدام الجهاز مرة أخرى، اتصل بمركز خدمة عملاء KÄRCHER المختص.

مواصفات الجهاز

يتم في دليل التشغيل هذا شرح التجهيزات الكاملة. وفقاً للموديل، ستكون هناك اختلافات في نطاق التوريد (انظر العبوة).

للاشكال، انظر صفحة الصور.

صورة إيضاحية A

- ① ميين عرض مستويات البخار
- ② زر ضبط مستويات البخار
- ③ لمبة الكترول SC 2 Upright: مستوى البخار 1 - الخشب  
تومض بالتناوب باللون الأحمر - فلطية الشبكة متاحة والجهاز يستخ  
تضئ باللون الأخضر باستمرار - الجهاز جاهز للتشغيل  
تومض باللون الأحمر بسرعة - إشارة إلى ضرورة استبدال  
خرطوشة إزالة التكلس. استبدال خرطوشة إزالة التكلس، انظر  
فصل استبدال خرطوشة إزالة التكلس.
- ④ لمبة الكترول SC 2 Upright: مستوى البخار 2 - البلاط /  
الأحجار  
تومض بالتناوب باللون الأحمر - فلطية الشبكة متاحة والجهاز  
يستخ  
تضئ باللون الأخضر باستمرار - الجهاز جاهز للتشغيل  
تومض باللون الأحمر بسرعة - إشارة إلى ضرورة استبدال  
خرطوشة إزالة التكلس. استبدال خرطوشة إزالة التكلس، انظر  
فصل استبدال خرطوشة إزالة التكلس.
- ⑤ لمبة الكترول KST 2 Upright
- ⑥ مقبض
- ⑦ وسيلة التأمين ضد الانزلاق على الجدار بالمقبض اليدوي
- ⑧ ذراع البخار
- ⑨ خطاف الكابل مع مثبت الكابل
- ⑩ خرطوشة إزالة التكلس
- ⑪ فتحة ملء الماء
- ⑫ خزان الماء مع غطاء الخزان ومقبض الحمل
- ⑬ وصلة الشبكة مع قابس الشبكة
- ⑭ زر تحرير فوهة الأرضية
- ⑮ فوهة الأرضية

إرشادات عامة .....	152
الاستخدام المطابق للتعليمات .....	152
حماية البيئة .....	152
الملحقات التكميلية وقطع الغيار .....	152
محتوى التسليم .....	152
تجهيزات السلامة .....	152
مواصفات الجهاز .....	152
التركيب .....	151
التشغيل الأولى .....	151
التشغيل .....	151
إرشادات هامة للاستخدام .....	150
استخدام الملحقات .....	150
العناية والصيانة .....	149
المساعدة في حالة حدوث خلل .....	149
الضمان .....	148
البيانات الفنية .....	148

إرشادات عامة

يرجى قراءة دليل التشغيل هذا قبل أول استخدام للجهاز وكذلك إرشادات السلامة المرفقة. ثم يجب استخدام الجهاز وفقاً لذلك.

عليك الاحتفاظ بكل الكتيبن وذلك للاستخدام اللاحق أو تسليمهما للمالك التالي.

الاستخدام المطابق للتعليمات

أقتصر على استخدام الجهاز للأغراض المنزلية في تنظيف الأرضيات الصلبة المستوية (مثلا الأرضيات الحجرية والبلاط وأرضيات PVC وكذلك الأرضيات الخشبية المطلية بالورنيش مثل أرضيات الباركيه والرفائق الخشبية)، والتي تتحمل درجات الحرارة العالية والضغط والرطوبة الناتجة عن الجهاز. لا يتم تنظيف أغشية أرضية حساسة للماء مثل أرضيات الفلين غير المعالجة (قد تتوغل الرطوبة إلى داخل الأرضية وتلحق بها أضراراً). المنظفات ليست ضرورية.

حماية البيئة

المواد المستخدمة في التغليف قابلة لإعادة التدوير. يرجى التخلص من مواد التغليف بطريقة تحافظ على البيئة. تحتوي الأجهزة الكهربائية والإلكترونية على مواد قيمة قابلة لإعادة التدوير وغالباً ما تحتوي أيضاً على مكونات مثل البطاريات أو المراكمات أو الزيوت والتي قد تشكل خطورة على صحة الإنسان والبيئة في حالة التعامل معها بشكل غير صحيح أو إذا تم التخلص منها بصورة خاطئة. إلا أن هذه المكونات ضرورية لتشغيل الجهاز بصورة سليمة. لا يجوز التخلص من الأجهزة المميزة بهذا الرمز مع النفايات المنزلية.

إرشادات حول مواد المحتويات (REACH)

تجد المعلومات الحالية حول المحتويات على الموقع:

[www.kaercher.de/REACH](http://www.kaercher.de/REACH)

الملحقات التكميلية وقطع الغيار

استخدام الملحقات التكميلية الأصلية وقطع الغيار الأصلية فقط، والتي تضمن تشغيل الجهاز بشكل آمن وخالي من الاختلالات. تجد المعلومات الخاصة بالملحقات التكميلية وقطع الغيار على الموقع [www.kaercher.com](http://www.kaercher.com).

محتوى التسليم

محتوى تسليم الجهاز مصور على العبوة. تأكد من وجود جميع محتويات العبوة عند فتحها. وفي حالة نقص أية ملحقات تكميلية أو اكتشاف أي تلف بها ناتج عن عملية النقل، يرجى إخطار البائع.

تجهيزات السلامة



تجهيزات السلامة الثالثة أو المتغيرة  
تجهيزات السلامة تخدم حمايتك.







# THANK YOU!

## MERCI! DANKE! ¡GRACIAS!



Registrieren Sie Ihr Produkt und profitieren Sie von vielen Vorteilen.

Register your product and benefit from many advantages.

Enregistrez votre produit et bénéficiez de nombreux avantages.

Registre su producto y aproveche de muchas ventajas.

**[www.kaercher.com/welcome](http://www.kaercher.com/welcome)**



Bewerten Sie Ihr Produkt und sagen Sie uns Ihre Meinung.

Rate your product and tell us your opinion.

Évaluer votre produit et dites-nous votre opinion.

Reseñe su producto y díganos su opinión.



**[www.kaercher.com/dealersearch](http://www.kaercher.com/dealersearch)**

**Alfred Kärcher SE & Co. KG**  
Alfred-Kärcher-Str. 28-40  
71364 Winnenden (Germany)  
Tel.: +49 7195 14-0  
Fax: +49 7195 14-2212

