

# **Gebruikershandleiding Split airconditioner MDA Woods inclusief snelkoppelingssysteem**



## **Split airconditioner MDA Woods 12 EC 381863** **Split airconditioner MDA Woods 18 EC 381870**

Controleer de technische informatie, de F-gas gegevens en alle verdere informatie op de technische gegevens labels op de binnen-en buiten unit en in deze gebruiksaanwijzing.





## Hartelijk dank !

Hartelijk dank dat u voor deze EUROM airconditioner gekozen hebt: u hebt daarmee gekozen voor een uitstekend apparaat waar u ongetwijfeld jarenlang veel plezier van zult hebben! Om de werking zo veilig en probleemloos mogelijk te laten verlopen willen wij u dringend adviseren de gebruiksaanwijzing voor gebruik geheel en aandachtig door te lezen: het bevat belangrijke veiligheidsinformatie, aanbevelingen enz., en helpt u maximaal profijt uit uw airco te halen! Deze gebruiksaanwijzing maakt deel uit van het apparaat en dient daarom zorgvuldig te worden bewaard om het ook in de toekomst nog eens te kunnen raadplegen. Mocht het apparaat ooit van eigenaar of gebruiker wisselen, dan dient de gebruiksaanwijzing bij het apparaat gevoegd te worden. Wanneer de gebruiksaanwijzing beschadigd of verloren raakt, kunt u een nieuwe downloaden van onze site [www.eurom.nl](http://www.eurom.nl).

Wij wensen u veel plezier met uw MDA Woods EC airconditioner.

Deze handleiding is met de grootste zorg samengesteld. Niettemin behouden wij ons het recht voor deze handleiding op elk moment te optimaliseren en technisch aan te passen.











---

## Technische gegevens

| Model                             | <b>MDA Woods 12 EC</b>             | <b>MDA Woods 18 EC</b>             |
|-----------------------------------|------------------------------------|------------------------------------|
| Koel capaciteit                   | 11000 BTU / 3223 Watt              | 16000 BTU / 4689 Watt              |
| Warmte capaciteit                 | 12280 BTU / 3599 Wat               | 19000 BTU / 5568 Watt              |
| Aansluitspanning                  | 220-240V / 50 Hz                   | 220-240V / 50 Hz                   |
| Bevat gefluoreerde broeikasgassen | Ja                                 | Ja                                 |
| Koelmiddel                        | R32 / 0,8 kg                       | R32 / 1,19 kg                      |
| CO2 equivalent                    | GWP 675<br>0,54 ton CO2 equivalent | GWP 675<br>0,88 ton CO2 equivalent |
| Luchtverplaatsing                 | Max. 545m <sup>3</sup> / u         | Max. 770 m <sup>3</sup> / u        |
| Max. Stroomverbruik koelen        | 1185 Watt                          | 1400 Watt                          |
| Max. Stroomverbruik verwarmen     | 965 Watt                           | 1750 Watt                          |

De gefluoreerde broeikasgassen bevinden zich in hermetisch afgesloten apparatuur, getest met een testpercentage van minder dan 0,1 % per jaar.

## Symboolverklaring

|   |   |   |
|---|---|---|
|  <p>Caution: Risk of fire/<br/>flammable materials</p> |  | <p>Dit symbool betekent dat het apparaat een brandbaar koelmiddel bevat. Als er koelmiddel weglekt en wordt blootgesteld aan een externe ontstekingsbron, ontstaat er brandgevaar.</p>        |
|    |  | <p>Dit symbool betekent dat de gebruiksaanwijzing zorgvuldig gelezen moet worden.</p>   |
|    |  | <p>Deze symbolen betekenen dat elke technicus die het apparaat installeert, repareert, verplaatst of onderhoudt dit altijd moet doen conform de instructies in de installatiehandleiding.</p> |
|    |  |   |
|    |  | <p>Dit symbool betekent dat er informatie beschikbaar is als een gebruiksaanwijzing en een installatiehandleiding.</p>  |

## Algemene informatie en veiligheidsinstructies

### Vooraf

- Verwijder voor installatie en gebruik al het verpakkingsmateriaal. Controleer vervolgens of de inhoud onbeschadigd en compleet is. Neem contact op met uw dealer wanneer er iets mist. Gooi geen verpakking weg voordat uw airco volledig geïnstalleerd is. Laat kinderen niet met de verpakking spelen!
- Schakel de airco niet in voordat hij geheel is opgebouwd en op de juiste plek is geïnstalleerd.
- Controleer voor gebruik of de airco volgens de landelijk geldende normen is geaard.
- De airconditioner is ontworpen om een ruimte te koelen/verwarmen/drogen of te ventileren en mag uitsluitend voor dat doel worden gebruikt.
- Fabrikant, importeur of leverancier kunnen niet aansprakelijk worden gesteld voor schade of letsel aan personen, dieren of eigendommen, wanneer dat is veroorzaakt door niet-correcte installatie, regeling of onderhoud of door onjuist gebruik.

### Opmerking bij de illustraties

De illustraties in dit boekje dienen uitsluitend ter verduidelijking. De tekeningen van het apparaat kunnen iets afwijken van uw uitvoering.

### Veiligheidsinstructies

Lees de onderstaande veiligheidsinstructies voor gebruik zorgvuldig door en zorg ervoor dat u ze ook begrijpt. Ze bevatten belangrijke veiligheids-waarschuwingen en dienen daarom nauwkeurig te worden opgevolgd!



**Dit symbool betekent dat het negeren van de onderstaande waarschuwingen ernstig letsel of de dood tot gevolg kan hebben.**

### **Algemeen**

- Dit apparaat kan door kinderen van 8 jaar en ouder en personen met verminderde fysieke, zintuiglijke of geestelijke vaardigheden of gebrek aan ervaring en kennis worden gebruikt wanneer er toezicht op hen wordt gehouden of wanneer zij instructies hebben ontvangen aangaande het op veilige wijze gebruiken van het apparaat en begrijpen welke gevaren eraan verbonden zijn. Kinderen mogen niet met het apparaat spelen. Reiniging en gebruikersonderhoud mogen niet door kinderen zonder toezicht worden uitgevoerd.
- Dit apparaat is niet bedoeld voor gebruik door personen (inclusief) kinderen met verminderde fysieke, sensorische of mentale vermogens of gebrek aan ervaring en kennis, tenzij ze onder toezicht staan of instructies hebben gekregen over het gebruik van het apparaat door een persoon die verantwoordelijk is voor hun veiligheid. Kinderen moeten onder toezicht staan om ervoor te zorgen dat ze niet met het apparaat spelen.

### **Installatie**

- De Eurom MDA Woods EC serie airconditioners zijn zo ontworpen dat de **voorinstallatie** door de eindgebruiker zelf kan worden gedaan. U bespaart daarmee flink op de installatiekosten.  
Het aansluiten van de koelleidingen aan de buiten-unit en de elektriciteitsvoorziening van de buiten-unit **moeten** door een vakman worden uitgevoerd. Doe dit dus nooit zelf!
- **Alle informatie over het installeren van de Eurom MDA Woods EC serie vindt u in de Gebruikers installatie handleiding.**
- Alle reparaties, onderhoud of verplaatsing van dit apparaat dienen door een gekwalificeerd technicus te worden uitgevoerd. Ondeskundige reparaties enz. kunnen tot ernstig letsel of storingen in het product leiden.
- Airconditioners met R32 koelmiddel ( zoals de Eurom MDA Woods serie ) mogen uitsluitend worden geïnstalleerd bediend en opgeslagen in een ruimte met een vloeroppervlak groter dan 4 m<sup>2</sup>.

### **Waarschuwingen gebruik**

- Wanneer zich iets ongebruikelijks voordoet (bijv. een brandgeur o.i.d.), schakel het apparaat dan onmiddellijk uit en neem de stekker uit het stopcontact. Neem contact op met uw servicepunt om letsel, brand of een elektrische schok te voorkomen.
- Steek nooit vingers, staafjes of andere objecten in de openingen van het apparaat. Dat kan letsel veroorzaken.
- Gebruik geen brandbare sprays als haarspray, lak of verf in de buurt van het apparaat. Dat kan brand veroorzaken.

- Gebruik het apparaat niet in een omgeving met brandbare gassen. Ontsnapt gas bij het apparaat kan een explosie tot gevolg hebben.
- Gebruik het apparaat niet in een vochtige omgeving als een bad- of wasruimte. Vocht kan een elektrische schok veroorzaken en leidt tot verminderde prestaties en verkorte levensduur van het apparaat.
- Stel je lichaam niet voor een langere tijd rechtstreeks bloot aan de koele luchtstroom.
- Laat kinderen niet met de airconditioner spelen, kinderen moeten onder toezicht staan om ervoor te zorgen dat ze niet met het apparaat spelen.
- Wanneer de airco gelijktijdig met andere verwarmings- of verbrandingsvoorzieningen wordt gebruikt dient er voortdurend te worden geventileerd om zuurstoftekort te voorkomen.
- In bepaalde functionele omgevingen, zoals keukens, serverruimtes etc. wordt het gebruik van speciaal ontworpen airconditioners sterk aanbevolen.

### **Schoonmaak en onderhoud**

- Schakel het apparaat uit en neem de stekker uit het stopcontact voordat u het apparaat schoonmaakt. Negeren kan een elektrische schok veroorzaken.
- Maak het apparaat met niet teveel water schoon; hooguit de omkasting met een goed-uitgewrongen doek.
- Maak het apparaat niet schoon met brandbare reinigingsmiddelen. Die kunnen brand of vervorming van het apparaat veroorzaken.

### **Elektriciteit**

- Gebruik uitsluitend de specifieke elektrokabel. Wanneer deze beschadigd is dient hij door een gekwalificeerd technicus te worden vervangen.
- Wanneer de airconditioner met een stekker is aangesloten op de stroomvoorziening, houd de stekker schoon. Verwijder regelmatig stof en vuil dat zich rond de stekker verzamelt. Vuile stekkers kunnen brand of een elektrische schok veroorzaken.
- Trek niet aan de elektrokabel om de stekker uit het stopcontact te halen. Houd de stekker stevig vast en trek deze uit het stopcontact. Als u rechtstreeks aan de elektrokabel, kan het beschadigd raken, wat kan leiden tot brand of elektrische schokken.
- Gebruik geen verlengsnoer, verleng de elektrokabel niet handmatig en sluit geen andere apparatuur op hetzelfde stopcontact aan als de airco. Slechte elektrische aansluitingen, slechte isolatie en onvoldoende voltage kunnen brand veroorzaken.
- Let op de specificaties van de zekeringen:  
De printplaat van de airconditioners is ontworpen met een zekering om overstroombeveiliging te bieden. De specificaties van de zekering zijn afgedrukt op de printplaat.

**Opmerking:** Voor units met R32 koelmiddel kan alleen de explosieveilige keramische zekering worden gebruikt.



**Dit symbool betekent dat het negeren van de onderstaande waarschuwingen persoonlijk letsel of schade aan uw apparaat of andere eigendommen kan veroorzaken.**

- Schakel de airco uit en neem de stekker uit het stopcontact wanneer hij langere tijd niet wordt gebruikt.
- Schakel de airco uit en neem de stekker uit het stopcontact bij storm.
- Zorg ervoor dat condenswater te allen tijde ongehinderd uit het apparaat kan lopen.
- Bedien het apparaat niet met natte handen. Dat kan een elektrische schok tot gevolg hebben.
- Gebruik het apparaat niet anders dan voor het doel, waarvoor hij is ontworpen.
- Klim niet op de buitenunit en zet er geen voorwerpen op.
- Laat de airco niet langere tijd werken met deuren en ramen open, of wanneer de luchtvochtigheid erg hoog is. Voorkom dat het apparaat in de volle zon hangt; sluit evt. de gordijnen.
- Probeer warmteontwikkeling in de te koelen ruimte (kookplaten, kachels, open vuur) minimaal te houden. Plaats warmtebronnen buiten de ruimte.
- Wanneer de airconditioner met een stekker is aangesloten op de stroomvoorziening, sluit het apparaat aan op een geaard stopcontact met een voltage en frequentie, zoals vermeld op het typeplaatje van de airco. De elektrische installatie dient voorzien te zijn van een aardlekschakelaar (30mA).
- Zorg ervoor dat de stekker altijd eenvoudig bereikbaar is.
- Leid de elektrokabel niet om (scherpe) hoeken, niet onder tapijten of lopers o.i.d. door en zorg ervoor dat er niet op getrapt of over gestruikeld kan worden. Trek niet aan de kabel, beschadig hem niet en houdt hem uit de buurt van hitte.
- Stel de uitblaasrichting van de gekoelde lucht correct in, zowel horizontaal als verticaal. Zo bereikt u een gelijkmatige ruimtetemperatuur.
- Zorg ervoor dat de inlaat- en uitlaatopeningen van de airco nooit geblokkeerd worden.
- Laat kinderen en (huis)dieren niet alleen met een werkende airco.
- Controleer alle omstandigheden zorgvuldig wanneer u een werkende airco zonder toezicht achterlaat c.q. op de timer in werking stelt.
- Schakel de airco altijd eerst uit voor u de stekker uit het stopcontact neemt. De airco heeft even tijd nodig om alle functies uit te schakelen; wacht dus even met het uitnemen van de stekker. Neem de stekker daartoe in de hand; trek of draai niet aan de elektrokabel, ook niet wanneer de stekker niet in het stopcontact zit.
- Controleer regelmatig of de ondersteunende structuren van het apparaat nog voldoende steun bieden. Wanneer dat niet het geval is dient u ze onmiddellijk te vervangen/repareren om vallen van het apparaat te voorkomen.
- Gebruik de airco niet voor speciale doeleinden, zoals klimaatbeheersing in bijv. een opslag van precisie-apparatuur, voedsel, verf enz., dat voor het behoud van kwaliteit een bepaalde temperatuur en vochtigheid eist. Dit apparaat is bedoeld voor normaal huishoudelijk gebruik.
- Breng geen wijzigingen of aanpassingen aan in het apparaat, ook niet aan de veiligheidsvoorzieningen of de regelingen!

## Beschrijving en technische gegevens

1. Voorpaneel
2. Klep
3. Display
4. Afstandsbediening

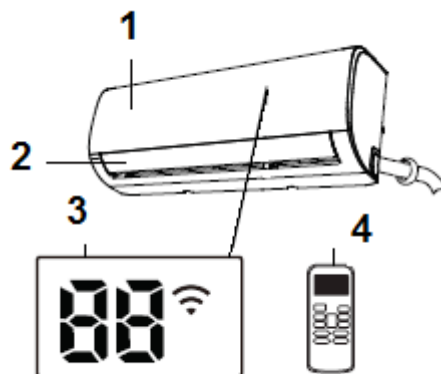

### Optimaal resultaat

Bij de onderstaande temperaturen wordt (in de functie koelen (COOL), verwarmen (HEAT) en drogen (DRY)) het beste resultaat behaald. Wanneer u uw airco bij andere temperaturen gebruikt zullen bepaalde veiligheidsvoorzieningen in werking treden die ertoe leiden dat uw apparaat minder dan optimaal zal functioneren of het apparaat uitschakelen.

| <b>Functie:</b>    | <b>Koelen (COOL)</b> | <b>Verwarmen (HEAT)</b> | <b>Drogen (DRY)</b> |
|--------------------|----------------------|-------------------------|---------------------|
| Kamertemperatuur   | 17°C tot 32°C        | 0°C tot 30°C            | 10°C tot 32°C       |
| Buiten temperatuur | -15°C tot 50°C       | -15°C tot 30°C          | 0°C tot 50°C        |

Om uw apparaat verder optimaal te laten functioneren dient u:

- Deuren en ramen gesloten te houden
- Het energieverbruik te beperken door de timerfunctie te gebruiken
- Luchtinlaat en -uitlaatopeningen niet te blokkeren
- Regelmatig de filters schoon te maken

Zie verder in de gebruiksaanwijzing een beschrijving van de diverse functies van de afstandsbediening.

### Andere technische gegevens

#### • Automatische herstart

Wanneer de stroomvoorziening wegvalt zal het apparaat automatisch herstarten met de eerder ingegeven instellingen zodra de stroomvoorziening is hersteld.

#### • Detectie koelmiddel-lekkage

Op het display verschijnt automatisch de melding "EC" als het apparaat constateert dat er koelmiddel weglekt.



- **Wi-Fi-bediening**

Wi-Fi bediening stelt u in staat uw airco te bedienen met uw mobiele telefoon en een Wi-Fi verbinding.

- **Herinnering stand klep**

Wanneer u uw apparaat aanzet zal de klep automatisch terugkeren naar de laatst ingestelde stand.

## **Instellen richting luchtstroom**

### Instellen horizontale luchtstroom:

De horizontale luchtstroom stelt u handmatig in. Gebruik het hendeltje **X** om de luchtstroom in de gewenste richting te leiden, zie afb.

### Instellen verticale luchtstroom:

Gebruik de afstandsbediening om de verticale richting van de luchtstroom in te stellen. ( zie uitleg afstandsbediening )

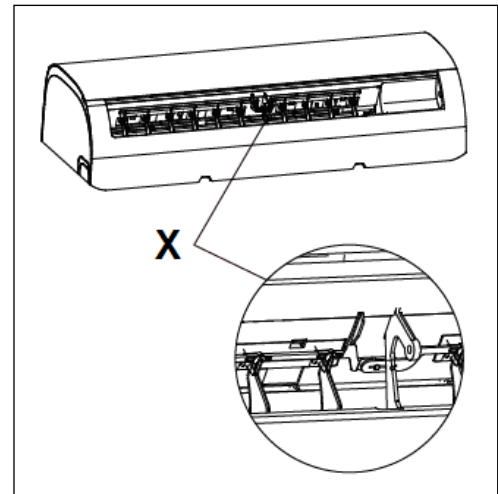

### **Let op!**

- Wanneer u de functie koelen of drogen gebruikt, zet de klep dan niet langere tijd té verticaal. Dat kan er toe leiden dat er water condenseert op de klep, dat dan op de vloer of meubilair zal druipen.
- Wanneer u de functie koelen of verwarmen gebruikt kan een te verticale klep de prestaties van het apparaat verminderen omdat de luchtstroom wordt belemmerd.
- Stel de klep niet handmatig bij, dat ontregelt de klep. Wanneer dit toch gebeurt dient u het apparaat uit te schakelen, de stekker uit het stopcontact te nemen en enkele seconden te wachten tot u het apparaat weer inschakelt. De klep is nu gereset.
- Kom nooit met uw vingers in of vlakbij de blaas- en aanzuigopeningen van het apparaat. De inwendige ventilator draait op hoge snelheid en zou u kunnen verwonden.

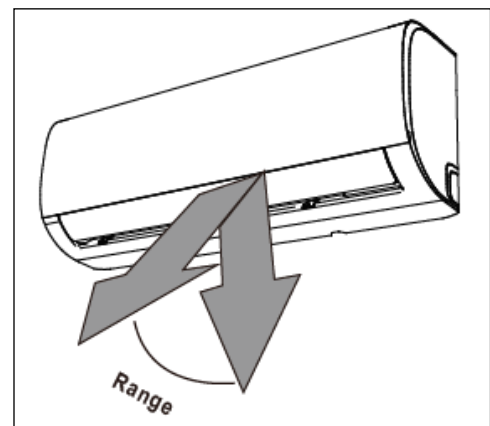

## **Werking tijdens het slapen**

De SLEEP-functie wordt gebruikt om het energiegebruik te beperken wanneer u slaapt: dan hebt u immers niet dezelfde temperaturen nodig om u comfortabel te voelen). De SLEEP-functie kan alleen met de afstandsbediening worden geactiveerd.

Druk op de SLEEP-knop wanneer u gaat slapen. Wanneer u aan het koelen bent, zal de ingestelde temperatuur na een uur een graad hoger worden ingesteld, en na nog een uur nog een graad hoger. Als u aan het verwarmen bent zal de ingestelde

temperatuur na een uur een graad lager worden ingesteld, en na nog een uur nog een graad lager. Deze nieuw-ingestelde temperatuur zal het apparaat 8 uur vasthouden, waarna het apparaat automatisch uitschakelt.

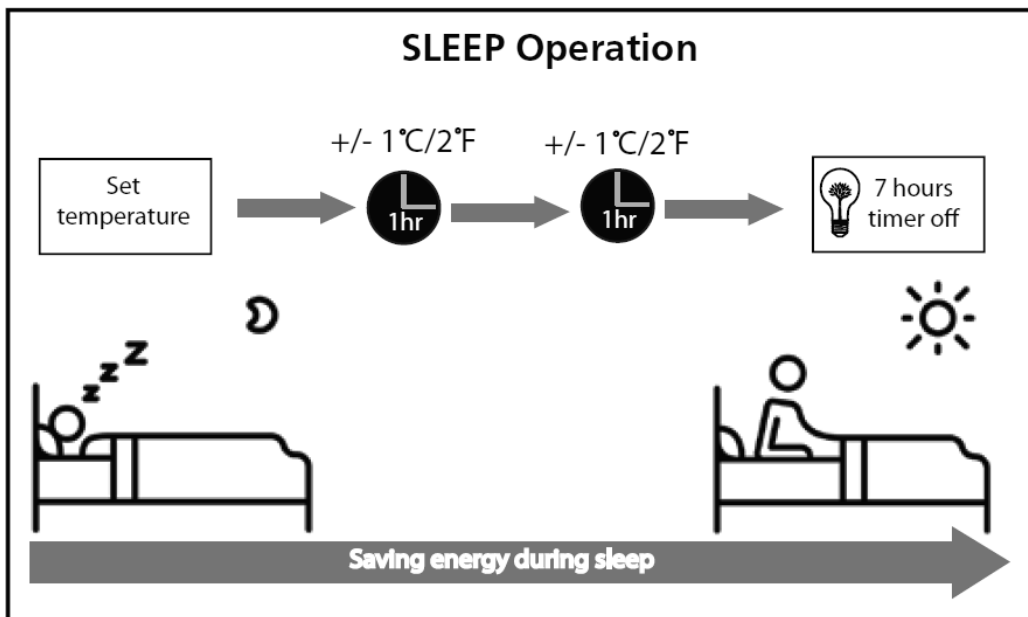

**Let op:** de SLEEP-functie is niet beschikbaar wanneer u ventileert of droogt (FAN of DRY).

### Bediening met afstandsbediening

#### Specificatie afstandsbediening

|                     |                         |
|---------------------|-------------------------|
| Model               | RG57A6/BGEF             |
| Soort batterij      | 2x AAA 1.5 V batterijen |
| Transmissie afstand | 8 m                     |

#### Functies afstandsbediening

- 1- Operatie modus: automatisch, koelen, drogen, verwarmen en ventileren
- 2- Timerinstelling 24-uurs
- 3- Temperatuur instelling binnenshuis: 17°C-30°C
- 4- Volledige functie van LCD

#### 1. On / Off knop

Druk op deze knop om de werking te starten. Druk nogmaals om te stoppen.

#### 2. Functiekeuze (Mode) knop

Elke keer als er op de knop wordt gedrukt, volgt er een andere functie.



### 3. Fan Speed knop

Deze knop wordt gebruikt om de ventilatorsnelheid te selecteren. Er zijn 4 stappen: LAAG, MIDDEN, HOOG of AUTO. Elke keer dat de knop wordt ingedrukt verandert de ventilatorsnelheid.

### 4. Sleep knop

Druk op deze knop om naar energiebesparing te gaan. Deze functie is alleen te gebruiken in de COOL, HEAT en AUTO modus. De meest comfortabele temperatuur blijft behouden.

### 5. Fresh knop

In- en uitschakelen van de luchtreiniger functie.

### 6. Turbo knop

Activeer en annuleer knop voor de turbo functie. Met deze knop bereikt de airconditioner in korte tijd de ingestelde temperatuur, in de COOL of HEAT functie.

### 7. Self Clean knop

Activeer en annuleer knop voor de zelfreiniging functie.

### 8. Temperatuur knop

Druk op deze knop om de binnentemperatuur te verhogen ▲ en te verlagen ▼ .

### 9. Silence/Frost protection (FP) knop

Activeer en annuleer knop voor de Silence of FP functie.

**Silence:** wanneer deze functie is geactiveerd, werkt de compressor op een lage frequentie en zal de binnenunit een zwak briesje geven, waardoor het geluid tot het laagste niveau wordt verminderd en een stille en comfortabele kamer wordt gecreëerd. Vanwege de laagfrequente werking van de compressor kan dit leiden tot onvoldoende koel- en verwarmingscapaciteit.

**Frost Protection (FP):** Als u langer dan 2 seconden deze knop indrukt wordt de FP functie geactiveerd, om uit te schakelen drukt nogmaals 2 seconden. Ook kunt u de knoppen ON/OFF, SLEEP, MODE, FAN, ▲ of ▼ gebruiken om deze functie te annuleren. De Frost Protection functie kan allen worden geactiveerd tijdens de verwarmingsfunctie (HEAT). Het apparaat werkt op een insteltemperatuur van 8°C. Het display van de binnen-unit geeft "FP" weer.

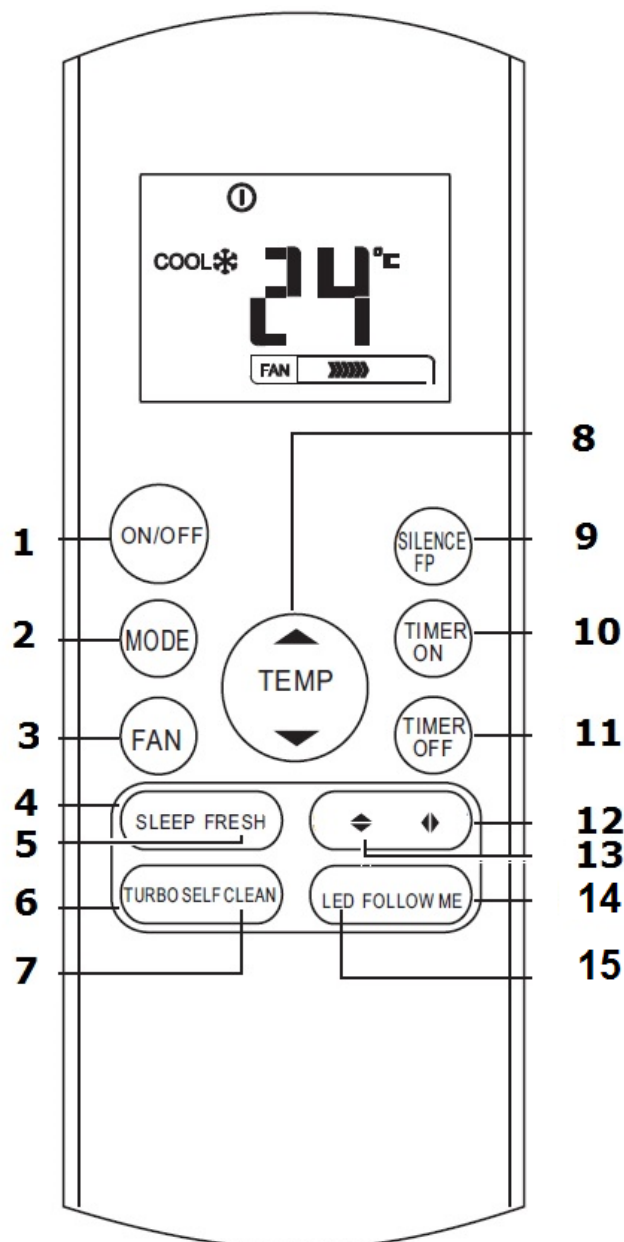

#### 10. **Timer On knop**

Druk op deze knop om de tijd voor automatisch aanzetten te starten. Elke keer dat u op de knop drukt wordt de tijd in uren zichtbaar op het display van de afstandsbediening. Om het programma te annuleren zet de auto-tijd op 0.0.

#### 11. **Timer Off knop**

Druk op deze knop om de tijd voor automatisch uitzetten te starten. Elke keer dat u op knop drukt wordt de tijd in uren zichtbaar op het display van de afstandsbediening. Om het programma te annuleren zet de auto-tijd op 0.0.

#### 12. **Pijltjes links/rechts knop**

Druk 2 seconden op deze knop om de automatische verticale luchtbeweging in- of uit te schakelen. (swing functie links/rechts) Door kort op deze knop te drukken verandert de verticale luchtstroom 6 graden elke keer.

#### 13. **Pijltjes onder/boven knop**

Druk 2 seconden op deze knop om de automatische horizontale luchtbeweging in- of uit te schakelen. (swing functie onder/boven) Door kort op deze knop te drukken verandert de horizontale luchtstroom 6 graden elke keer.

#### 14. **Follow Me knop**

Druk op deze knop om de Follow Me-functie te activeren. Het externe display geeft de werkelijke temperatuur weer op de locatie. De afstandsbediening stuurt dit signaal om de 3 minuten naar de airconditioner totdat nogmaals op de knop Follow Me wordt gedrukt. De airconditioner zal de Follow Me-functie automatisch annuleren als deze het signaal niet ontvangt gedurende een interval van 7 minuten.

#### 15. **Led display knop**









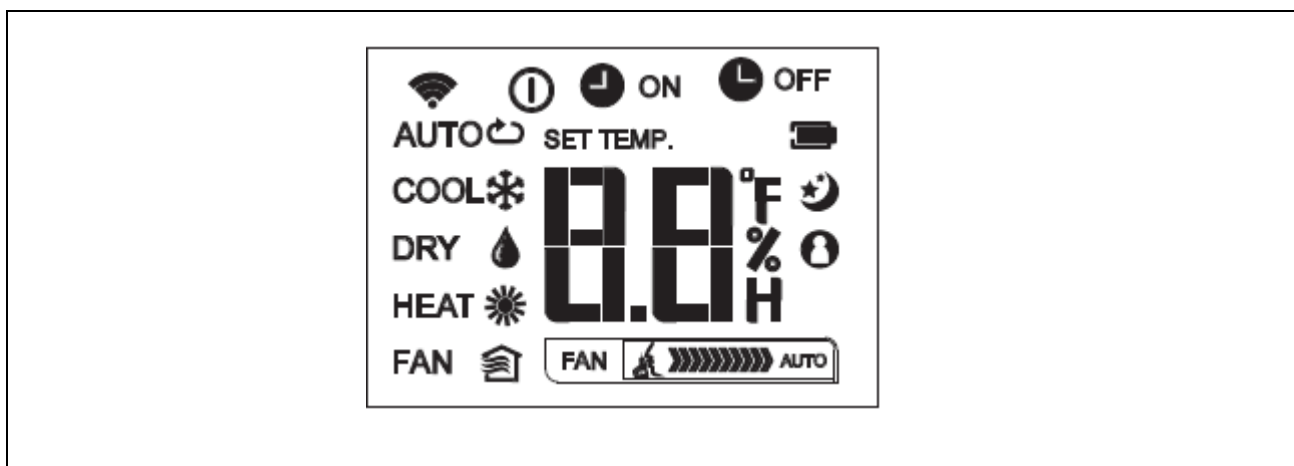









Druk op deze knop om het cijfer in de display van de airconditioner te wissen. Nogmaals drukken om te activeren

Door de Led display knop 7x in te drukken (binnen 3 minuten) wordt de AP modus gestart, zie verdere instructie Wifi kit handleiding

### **Functies op het displaypaneel van de afstandsbediening**

- Deze informatie wordt weergegeven wanneer de afstandsbediening is ingeschakeld.
- Opmerking: alle indicatoren in de afbeelding zijn bedoeld voor een duidelijke presentatie. Maar tijdens de feitelijke bewerking worden alleen de relatieve functionele tekens op het displayvenster weergegeven.



|  |   |
|--|---|
| <p>Functie display</p>   | <p>AUTO </p> <p>COOL </p> <p>DRY </p> <p>HEAT </p> <p>FAN </p> |
| <p></p> <p></p> <p></p>   | <p>Wordt weergegeven wanneer gegevens wordt verzonden</p> <p>Wordt weergegeven wanneer de afstandsbediening is ingeschakeld</p> <p>Batterijweergave (lage batterijspanning)</p>   |
| <p> ON</p> <p> OFF</p> <p></p>   | <p>Wordt weergegeven wanneer de Timer On is ingesteld</p> <p>Wordt weergegeven wanneer Timer OFF is ingesteld</p> <p>Toont de ingestelde temperatuur of kamertemperatuur of de tijd onder Timer instelling</p>  |
| <p></p> <p></p> <p></p>   | <p>Wordt weergegeven in de Sleep functie</p> <p>Geeft aan dat de airconditioner in de Follow Me-functie werkt</p> <p>Wordt weergegeven als de stilte functie is geactiveerd</p>   |
| <p>Ventilator snelheid</p> <p> Laag</p> <p> Midden</p> <p> Hoog</p> <p> Automatische</p> |   |

### Automatische werking afstandsbediening

1. Gebruik de Mode knop om AUTO te selecteren.
2. Druk op de Temp knop om de gewenste kamer temperatuur in te stellen.
3. Druk op de ON / OFF knop om de airconditioner te starten. Het lampje op de display begint te branden. De Fan speed wordt automatisch ingesteld, er wordt geen ventilator snelheid weergegeven op het display van de afstandsbediening.
4. Druk nogmaals op de ON / OFF knop om de werking te stoppen.

### Opmerkingen:

Wanneer de airconditioner in de AUTO-modus staat zal de airconditioner zelf kiezen tussen COOL, FAN en HEAT.

Wanneer de AUTO-modus niet comfortabel voor u is kunt u deze zelf handmatig veranderen.

### **COOL, HEAT en FAN bediening**

1. Wanneer de Auto-Mode niet comfortabel is, dan kunt u deze handmatig veranderen door de COOL, HEAT en FAN functies te kiezen.
2. Druk op de Temp knop om de gewenste kamertemperatuur in te schakelen.
3. Druk op de Fan Speed knop om de ventilator functie te selecteren in AUTO, HOOG, MIDDEN of LAAG.
4. Druk op de ON/OFF knop het lampje gaat branden en de airconditioner gaat werken op de ingestelde functies. Druk op On/OFF om de airconditioner te stoppen.

### Opmerking:

De Fan-Mode kan niet worden gebruikt om de temperatuur te regelen. In deze modes worden alleen de stappen 1, 3 en 4 uitgevoerd.

### **Dry bediening**

1. Druk op de Mode knop en selecteer Dry
2. Druk op de Temp knop om de temperatuur in te stellen van 17°C tot 30°C
3. Druk op de ON/OFF knop het lampje gaat branden en de airconditioner gaat werken in de Dry modes met Lage ventilator snelheid. Druk om te stoppen opnieuw op de ON/OFF knop.

### Opmerking:

Vanwege het verschil tussen de ingestelde temperatuur van de airconditioner en de werkelijke binnentemperatuur zal de airconditioner automatisch gaan werken zonder de COOL en FAN modes te gebruiken.

### **Timer bediening**

Druk op de Timer on knop om de automatische inschakeltijd en Timer off knop om de automatische uitschakeltijd in te stellen.

#### **1. Om de starttijd in te stellen**

Druk op de Timer On knop om de tijd voor automatisch aanzetten te starten. Elke keer dat u op de knop drukt wordt de tijd in uren zichtbaar op het display van de afstandsbediening. Om het programma te annuleren zet de auto-tijd op 0.0.

#### **2. Om de uitschakeltijd in te stellen**

Druk op de Timer Off knop om de tijd voor automatisch uitzetten te starten. Elke keer dat u op knop drukt wordt de tijd in uren zichtbaar op het display van de afstandsbediening. Om het programma te annuleren zet de auto-tijd op 0.0.

## Waarschuwingen

- Zorg ervoor dat er geen obstakels zijn tussen de afstandsbediening en de ontvanger van de binnenuit.
- Houd de afstandsbediening uit de buurt van vloeistoffen.
- Bescherm de afstandsbediening tegen hoge temperaturen en blootstelling aan straling.
- Houd de afstandsbediening uit direct zonlicht.
- Houd de afstandsbediening uit de buurt van andere elektrische apparaten.

## Handmatige bediening (zonder afstandsbediening)

Wanneer de afstandsbediening niet beschikbaar is of niet werkt kunt u het apparaat met de hand bedienen d.m.v. de handbedieningsknop (Autocool knop) op de binnen-unit.

De handbedieningsknop is bedoeld voor testdoeleinden en noodsituaties; hij biedt dus geen lange-termijn-oplossing maar mag slechts kortstondig gebruikt worden. Bediening met de afstandsbediening wordt sterk wordt aanbevolen.

Voordat u overschakelt op handbediening dient het apparaat uitgeschakeld te worden. Om het apparaat vervolgens met de hand te bedienen dient u:

- Open het voorpaneel van de binnen-unit
- Zoek de handbedieningsknop **Y** aan de rechterkant van het apparaat (zie afb.)
- Druk éénmaal op de handbedieningsknop om de geforceerde AUTO-functie te activeren.
- Druk nogmaals op de handbedieningsknop om de geforceerde COOL-functie (koelen) te activeren.
- Druk voor een derde keer op de handbedieningsknop om het apparaat uit te schakelen.
- Sluit het voorpaneel.

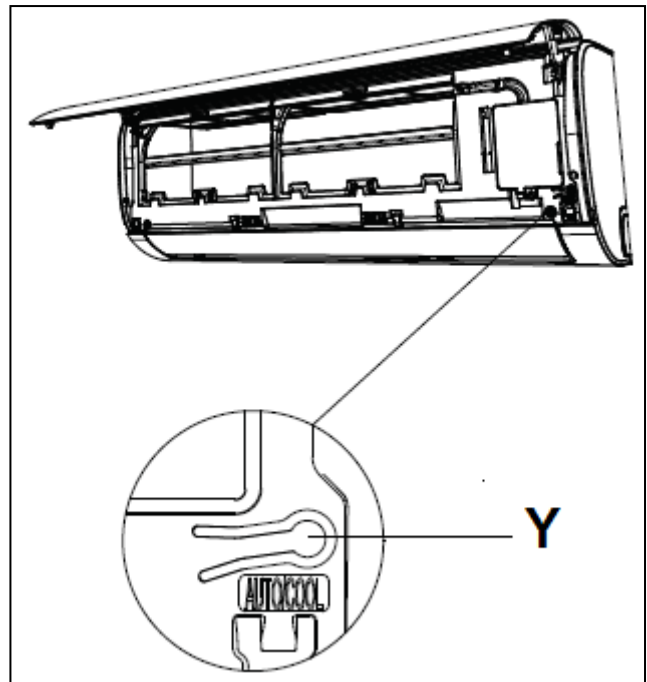

Om de normale werking te herstellen, gebruikt u de afstandsbediening om het apparaat te activeren.

## Verzorging en Onderhoud

### Reiniging binnen-unit

Voordat u uw airco reinigt of er onderhoud aan uitvoert dient u het apparaat altijd uit te schakelen en de stekker uit het stopcontact te nemen. Laat het apparaat 10 minuten rusten voordat u het opent.

Gebruik uitsluitend een zachte, droge doek op het apparaat schoon te wissen. Als het apparaat erg vuil is kunt u een in warm water gedoopte en vervolgens goed uitgewrongen doek gebruiken.

- **Gebruik nooit** chemicaliën of met chemicaliën geprepareerde doeken om het apparaat te reinigen.
- **Gebruik geen** benzine, verfverdunder, schuur- of polijstmiddelen of andere bijtende of schurende middelen; die kunnen het oppervlak beschadigen of vervormen.
- **Gebruik geen** water warmer dan 40°C om het voorpaneel te reinigen. Dat kan vervorming of verkleuring van het paneel veroorzaken.

### Reiniging van het luchtfilter

Een verstopt filter kan de koelprestaties van het apparaat verminderen en kan slecht zijn voor uw gezondheid. Zorg ervoor dat u elke twee weken beide helften van het filter reinigt.

1. Til het voorpaneel van de binnen-unit omhoog.
2. Druk eerst op het klepje **Z** op het uiteinde van het filter om het klemmetje te openen, til het filter dan iets op en trek het naar u toe (zie afb. 1).
3. Neem het filter uit het apparaat (afb. 2).
4. Klik het kleine luchtverfrissingsfilter los van het grote filter (afb. 3) en maak het schoon met een klein handstofzuigertje.
5. Maak het grote filter schoon in een warm (niet: heet!) sopje. Gebruik uitsluitend een mild reinigingsmiddel.
6. Spoel het filter na met schoon water (afb. 4) en schudt het overmatige water eraf.
7. Laat het filter goed droog worden op een koele, droge plaats; voorkom dat het in direct zonlicht staat!
8. Als het filter droog is klikt u het luchtverfrissingsfilter weer vast en schuift u het filter weer op zijn oorspronkelijke positie in het apparaat. Klik het vast.
9. Sluit het voorpaneel van de binnen-unit weer.

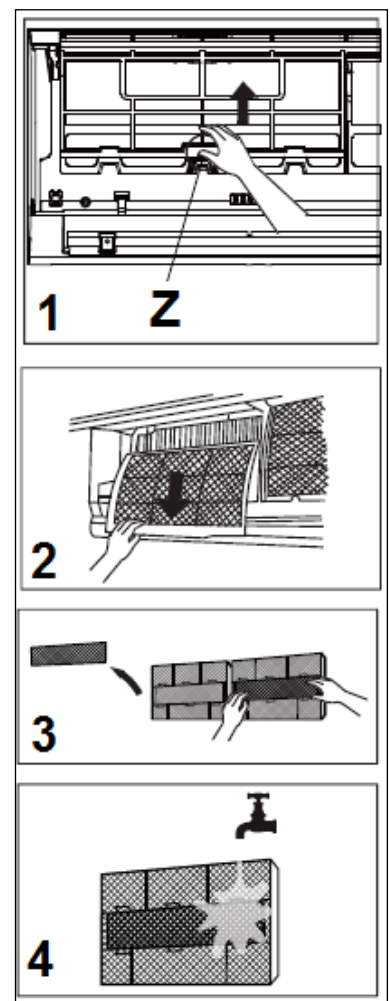

### Let op!

- Raak het kleine luchtverfrissingsfilter (plasma-filter) niet aan binnen minimaal 10 minuten na uitschakeling van het apparaat!
- Wanneer u het filter uit het apparaat neemt, raak dan de metalen delen in het apparaat niet aan. De scherpe metalen hoeken kunnen u verwonden.
- Gebruik geen water om de binnenkant van de binnen-unit te reinigen. Dat kan de isolatie beschadigen en een elektrische schok veroorzaken.
- Laat het filter niet in het zonlicht drogen; daardoor kan het krimpen.



## Let op!

- Alle onderhouds- en schoonmaakwerkzaamheden aan de buiten-unit dienen te worden uitgevoerd door een daartoe gecertificeerd technicus.
- Alle reparaties aan het apparaat dienen te worden uitgevoerd door een daartoe gecertificeerd technicus.

## Onderhoud – als u het apparaat langere periode niet gebruikt

Wanneer u uw airco langere tijd niet denkt te gebruiken dient u het volgende te doen:

- Maak alle filters schoon (afb. 1)
- Laat het apparaat ventileren tot het inwendig compleet droog is (afb. 2)
- Schakel het apparaat uit en neem de stekker uit het stopcontact (afb. 3)
- Haal de batterijen uit uw afstandsbediening (afb. 4)

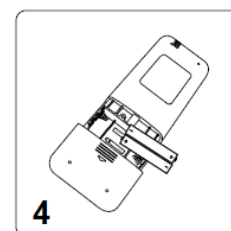
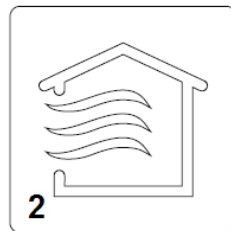
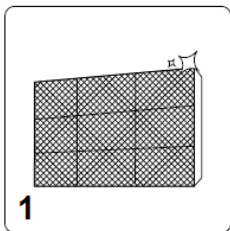

## Onderhoud – inspectie voor het seizoen

Wanneer u uw airco na een langere periode van niet-gebruiken weer in gebruik neemt, of wanneer u een periode van intensief gebruik verwacht, doe dan het volgende:

- Controleer of de bedrading nergens beschadigd is (afb. 1)
- Maak alle filters schoon (afb. 2)
- Controleer op lekkage (afb. 3)
- Plaats weer batterijen in de afstandsbediening, of vervang ze (afb. 4)
- Controleer of geen van de lucht aanzuig- of uitblaasopeningen van binnen- of buiten-unit geblokkeerd is (afb. 5)

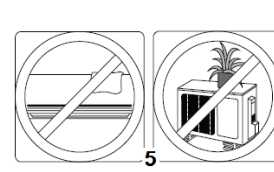
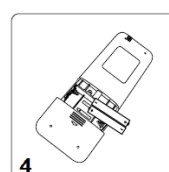
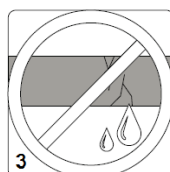
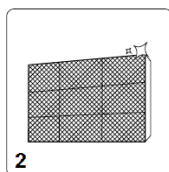
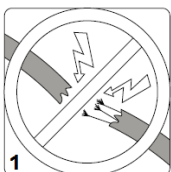

## Problemen en oplossingen

### Veiligheidswaarschuwingen

Als zich één van de onderstaande situaties voordoet, schakel het apparaat dan onmiddellijk uit!

- De elektrokabel is beschadigd of abnormaal warm
- U ruikt een branderige geur
- Het apparaat brengt harde of abnormale geluiden voort

- De zekering brandt door of de aardlekschakelaar onderbreekt regelmatig de stroomvoorziening
- Er valt water of een ander voorwerp in of uit het apparaat

**Probeer het probleem niet zelf op te lossen maar neem onmiddellijk contact op met een geautoriseerd servicepunt!**

### **Gebruikelijke problemen**

De onderstaande 'problemen' wijzen niet op een storing in het functioneren en zullen in de meeste gevallen niet om reparatie vragen.

Het apparaat start niet terwijl er op de ON/OFF-knop wordt gedrukt

- Het apparaat heeft een 3-minuten-beveiliging om te voorkomen dat het wordt overbelast. Het apparaat kan dus niet binnen 3 minuten na uitschakeling opnieuw worden gestart.

Het apparaat schakelt over van koelen/verwarmen naar ventileren

- Het apparaat kan van instelling veranderen om te voorkomen dat zich ijs op het apparaat vormt. Als de temperatuur weer stijgt zal het apparaat weer op de ingestelde functie gaan werken.
- De ingestelde temperatuur is bereikt, zodat het apparaat de compressor uitschakelt. Als de temperatuur weer verandert zal het apparaat de werking weer hervatten.

De binnen-unit verspreidt witte damp

- Wanneer het apparaat na ontdooien weer start met verwarmen, kan er witte damp worden uitgestoten door het vocht dat tijdens het ontdooiingsproces is vrijgekomen.

De binnen-unit maakt geluidjes

- Als de klep terugkeert naar zijn oorspronkelijke positie kunt u het geluid van ruisende lucht horen
- Nadat het apparaat heeft verwarmd kunt u een piepend geluid horen, veroorzaakt door het uitzetten en krimpen van de plastic onderdelen

Zowel de binnen- als de buiten-unit maken lawaai

- Laag gesis tijdens de werking: dit is normaal en wordt veroorzaakt door het koelgas dat door de binnen- en buiten-unit stroomt.
- Laag sissend geluid wanneer het systeem opstart, net is gestopt of aan het ontdooien is: dit geluid is normaal en wordt veroorzaakt door het koelgas dat stopt te lopen of van richting verandert.
- Piepend geluid: het normale uitzetten of krimpen van plastic of metalen delen veroorzaakt door temperatuurschommelingen tijdens de werking kan een piepend geluid voortbrengen.

De buiten-unit maakt lawaai

- Het apparaat brengt verschillende geluiden voort, afhankelijk van de functie die het uitvoert.

Er komt stof uit de binnen- of buiten-unit

- Tijdens langere rustperiodes kan zich stof in het apparaat verzamelen, dat zich verspreidt wanneer het apparaat wordt gestart. U kunt dit grotendeels voorkomen door het apparaat af te deken als het apparaat langere tijd niet wordt gebruikt.

### Het apparaat verspreidt een nare geur

- Het apparaat neemt geurtjes uit de omgeving (bijv. kookgeuren, sigarettenlucht, meubelgeuren) op en verspreidt die weer tijdens de werking.
- Het filter is beschimmeld en moet worden schoongemaakt.

### De ventilator van de buiten-unit werkt niet

- Tijdens de werking wordt de snelheid van de ventilator zodanig aangepast dat het apparaat optimaal presteert.

### Het apparaat werkt grillig, onvoorspelbaar of het apparaat reageert niet

- Inmenging van ontvangstmasten voor mobiele telefoons of externe spanning verhogers kunnen het functioneren van het apparaat beïnvloeden. In dat geval kunt u het volgende proberen:
  - ✓ Schakel het apparaat uit en neem de stekker uit het stopcontact. Steek hem er na enkele seconden weer in.
  - ✓ Druk op de ON/OFF-knop van de afstandsbediening om de werking te hervatten.

### **Let op:**

Als het probleem aanhoudt, neem dan contact op met uw leverancier of een gecertificeerd servicepunt. Geef hem een nauwkeurige omschrijving van het probleem en het type van uw airco.

### **Problemen verhelpen**

Als zich een probleem voordat, raadpleeg dan eerst onderstaande punten voordat u contact opneemt met het servicebedrijf.

### **Slechte koelprestaties**

- De ingestelde temperatuur is hoger dan de omgevingstemperatuur.
  - ✓ Verlaag de ingestelde temperatuur
- De warmte-omvormer op de binnen- of buiten-unit is vuil
  - ✓ Maak de betreffende omvormer schoon
- Het luchtfilter is vuil
  - ✓ Reinig het filter volgens de instructies
- De lucht aanzuig- of uitblaasopening van één van de units is geblokkeerd
  - ✓ Schakel het apparaat uit, neem de blokkade weg en herstart het apparaat.
- Er staan deuren en/of ramen open
  - ✓ Controleer of alle deuren en ramen gesloten zijn tijdens de werking
- De zon brengt extreem veel warmte voort
  - ✓ Sluit ramen en gordijnen tijdens periodes van hitte of felle zon
- De ruimte bevat teveel warmtebronnen (mensen, computers, elektronica enz.)
  - ✓ Verminder het aantal warmtebronnen
- Te weinig koelmiddel door lekkage of langdurig gebruik
  - ✓ Laat controleren en aanpassen door een gecertificeerd persoon

### **Het apparaat werkt niet**

- Stroomuitval
  - ✓ Wacht tot de stroom terug is
- Stroom staat uitgeschakeld

- ✓ Schakel de stroom weer in
- De zekering is doorgebrand
- ✓ Vervang de zekering
- De batterijen van de afstandsbediening zijn leeg
- ✓ Vervang de batterijen
- De 3-minuten-beveiliging is geactiveerd
- ✓ Wacht drie minuten
- De timer is actief
- ✓ Schakel de timer uit

### **Het apparaat schakelt regelmatig in- en uit**

- Het voltage is te hoog of te laag
- ✓ Zorg voor een correct voltage; foutief voltage kan schade aan het apparaat veroorzaken!
- Er zit teveel of te weinig koelmiddel in het systeem, of er is niet-samendrukbaar gas of vocht in het systeem terechtgekomen
- ✓ Laat controleren en aanpassen door een gecertificeerd monteur
- De compressor is kapot
- ✓ Laat hem vervangen door een gecertificeerd monteur

### **Slechte verwarmingsprestaties**

- De buitentemperatuur is extreem laag
- ✓ Gebruik aanvullende verwarming
- Er komt koude lucht binnen door deuren en ramen
- ✓ Controleer of de deuren en ramen tijdens het gebruik gesloten zijn.
- Te weinig koelmiddel door lekkage of langdurig gebruik
- ✓ Laat controleren en aanpassen door een gecertificeerd monteur

### **Indicatielampjes knipperen continu, Er verschijnt een foutcode op het display.**

#### **De foutcode verschijnt en begint met de volgende letters: E, P, F, EH, EL EC, PH, PL, PC op het display van de binnen-unit.**

Het apparaat kan stoppen of veilig doorwerken. Wanneer de indicatielampjes doorgaan met knipperen of wanneer er een foutcode verschijnt, wacht dan eerst 10 minuten. Mogelijk lost het probleem zichzelf op.

Als dat niet gebeurt, verbreek dan de stroomaansluiting en breng hem opnieuw tot stand. Schakel het apparaat in. Als het probleem blijft bestaan, neem dan de stekker weer uit het stopcontact en wend u tot een gecertificeerd servicepunt.

## Verwijdering



Binnen de EU betekent dit symbool dat dit product niet met het normale huishoudelijke afval mag worden afgevoerd. Afgedankte apparaten bevatten waardevolle materialen die hergebruikt kunnen en moeten worden, om het milieu en de gezondheid niet te schaden door ongereguleerde afvalinzameling. Breng afgedankte apparatuur daarom naar een daarvoor aangewezen inzamelpunt of wend u tot het bedrijf waar u het apparaat gekocht hebt. Zij kunnen er voor zorgen dat zoveel mogelijk onderdelen van het apparaat hergebruikt worden.

## CE-conformiteitsverklaring

Hierbij verklaart **Euromac BV, Kokosstraat 20, 8281 Genemuiden-NL** dat de split airconditioner, merk **EUROM**, type **MDA Woods 12 en 18 EC** voldoen aan de **LVD-richtlijn 2014/35/EU**, aan de **EMC-richtlijn 2014/30/EU** en **RoHS 2011/65/EU&(EU)2015/863** en in overeenstemming is met de onderstaande normen:

EN 60335-2-40:2003+A11+A12+A1+A2+A13  
EN 60335-1:2012+A11  
EN 62233:2008

EN 55014-1:2017  
EN 55014-2:2015  
EN 61000-3-2:2014  
EN 61000-3-3:2013

Genemuiden, 07-08-2020  
W.J. Bakker, Alg. Dir.



**Eurom**

Kokosstraat 20  
8281 JC Genemuiden  
The Netherlands  
info@eurom.nl  
www.eurom.nl

070820