

HANDSON.

CONVECTORKACHEL CONVECTEUR



Originele gebruiksaanwijzing

Lees deze gebruiksaanwijzing zorgvuldig voordat je dit product in gebruik neemt.

Dit product is alleen geschikt voor goed geïsoleerde ruimtes of incidenteel gebruik.

Mode d'emploi original

Lire attentivement cette notice avant d'utiliser le produit.

Ce produit ne peut être utilisé que dans des locaux bien isolés ou de manière occasionnelle.

Art. 529382 / 619161

FIG. A ONDERDELEN / PIÈCES

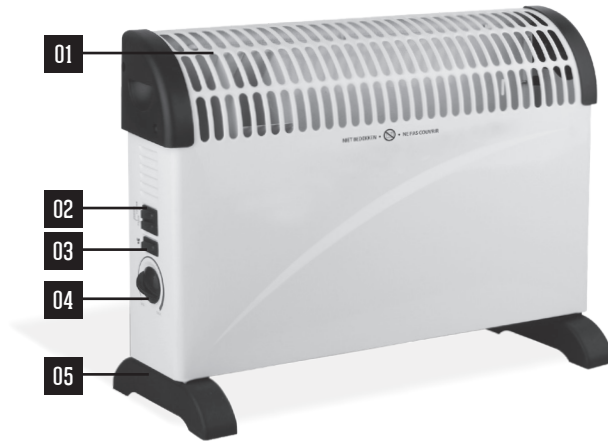

- 1] Rooster
- 2] Vermogensschakelaars
- 3] Ventilator
- 4] Thermostaatknop
- 5] Voetsteun

- 1] Grille
- 2] Interrupteur et régulateur de puissance
- 3] Ventilateur
- 4] Thermostat réglable
- 5] Pieds

FIG. B MONTAGE ONDERDELEN / PIÈCES DE MONTAGE

STAP / ÉTAPE 01 2X

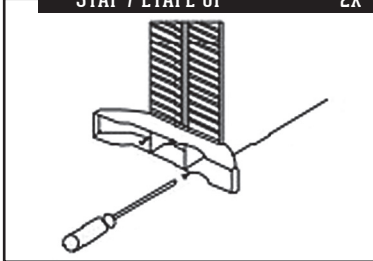

FIG. C POSITIONERING / POSITIONNEMENT



FIG. D BEDIENING / UTILISATION

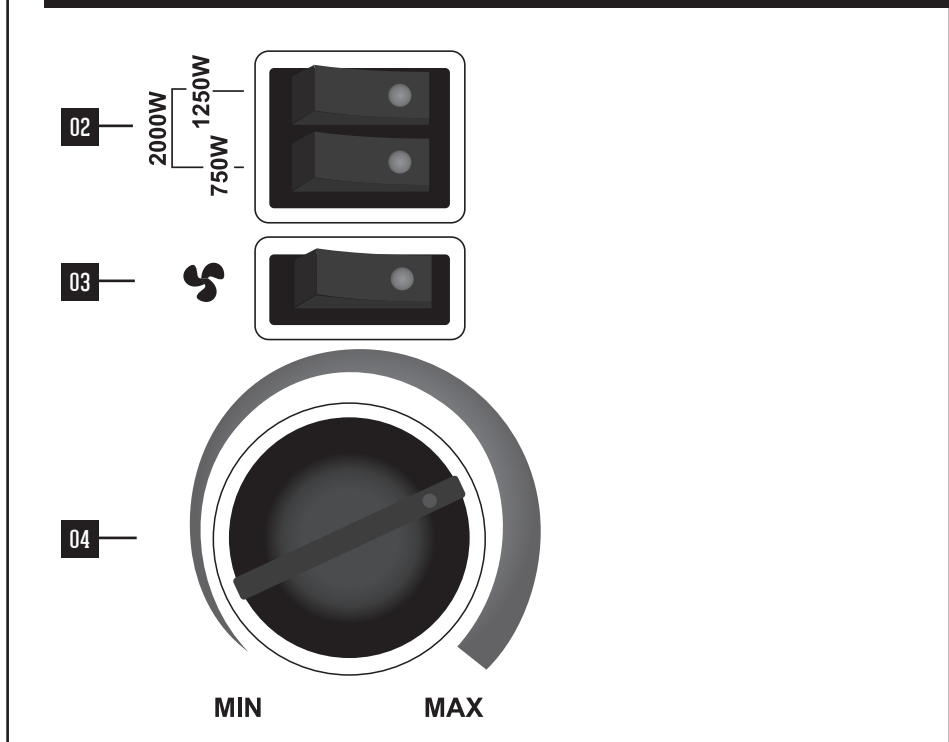
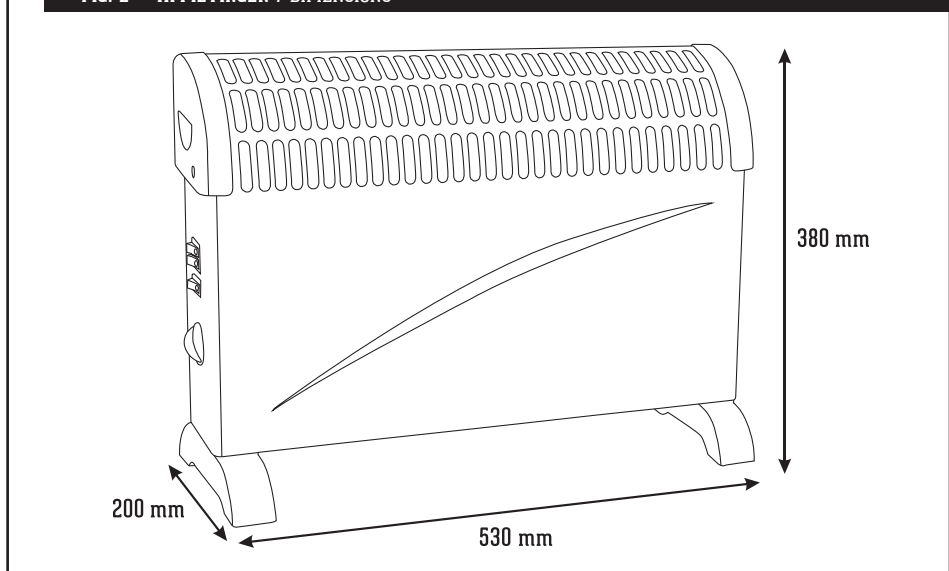

FIG. E AFMETINGEN / DIMENSIONS



ALGEMEEN



Voordat je dit apparaat in gebruik neemt, moet je de onderstaande veiligheidsvoorschriften en instructies aandachtig doorlezen om het apparaat op de juiste wijze te kunnen gebruiken.

Dit apparaat alleen gebruiken zoals beschreven in deze instructie. Het niet naleven van de belangrijke veiligheidsvoorschriften en waarschuwingen kan brand of een elektrische schok veroorzaken.

Bewaar deze gebruiksaanwijzing zorgvuldig. De verkoper is niet aansprakelijk voor lichamelijke of materiële schade die te wijten is aan het niet naleven van deze gebruiksaanwijzing.

Dit apparaat is uitsluitend bedoeld als bijverwarming en circulatie van lucht voor huishoudelijk gebruik. Dit product is alleen geschikt voor goed geïsoleerde ruimtes of incidenteel gebruik. Gebruik dit apparaat alleen voor dit doel en op de wijze zoals beschreven in deze gebruiksaanwijzing. Bij oneigenlijk gebruik zal de garantie vervallen en kan er geen aanspraak gemaakt worden voor de gevolgen!

Dit apparaat voldoet aan de bepalingen van de Europese richtlijnen 2014/35/EU [laagspanningsrichtlijn] en 2014/30/EU [EMC-richtlijn] en is in overeenstemming met de norm EN60335.

VEILIGHEIDSVOORSCHRIFTEN

Bedek de kachel niet!

Om oververhitting te voorkomen de kachel niet bedekken, ook niet met natte of droge was. Indien het paneel is bedekt als het aanstaat kan dit leiden tot brand.



Deze kachel is geaard!

De stekker moet in een geaard wandcontactdoos worden aangesloten.



Wees vriendelijk voor het milieu!



Je kachel bevat materialen die geschikt zijn voor hergebruik. Lever dit product in bij het daarvoor bestemde inzamelpunt in je gemeente.

- Deze kachel is geschikt voor particulier gebruik binnenshuis. Deze kachel is niet geschikt voor industrieel of professioneel gebruik.
- Om veiligheidsredenen mogen personen die niet met deze gebruiksaanwijzing vertrouwd zijn deze kachel niet gebruiken.
- Kinderen onder de 16 jaar en mensen met een lichamelijke of verstandelijke beperking die niet in staat zijn de kachel te monteren en te hanteren zoals in deze gebruiksaanwijzing staat omschreven, mogen de kachel niet gebruiken.
- Om het risico van een elektrische schok te voorkomen mogen er geen producten toegepast worden die het vermogen van de kachel beperken.
- Controleer voordat je de kachel aansluit of het voltage van de kachel [230V – 50Hz] overeenkomt met de netspanning in je woning.
- Gebruik de kachel alléén binnenshuis. Plaats de kachel niet in een raamopening of op andere plaatsen waar de kachel vochtig [nat] kan worden. Gebruik geen spuitbus in de nabijheid van de kachel. Dit om een elektrische schok of vlam te voorkomen.
- Gebruik de kachel niet in de badkamer of in andere ruimtes waarin de kachel

- gemakkelijk in contact met water kan komen.
- Haal altijd de stekker uit de wandcontactdoos indien de kachel niet wordt gebruikt, verplaatst moet worden of bij onderhouds- of schoonmaakwerkzaamheden.
 - Laat de kachel nooit zonder toezicht aan staan.
 - Houd de kachel buiten bereik van kinderen, onbevoegde personen en dieren.
 - Plaats de kachel nooit direct voor of onder een wandcontactdoos.
 - De luchtuitgang wordt heet tijdens gebruik. [heter dan 80 °C]
 - Houd de kachel schoon. Stof, vuil en/of aanslag in de kachel is een veelvoorkomende reden voor oververhitting. Zorg ervoor dat dergelijke aanslag regelmatig wordt verwijderd. Zie hiervoor het onderdeel Onderhoud.
 - Gebruik de kachel alleen in horizontale positie op een stevige ondergrond. [geen hoogpolig tapijt/vloerbedekking]
 - Laat voldoende ruimte vrij rondom de kachel. 60 cm aan boven- en zijkanten en 100 cm aan de voorkant.
 - Verzeker je ervan dat als je de woning verlaat de kachel uitstaat. Draai de thermostaatknop naar de minimumstand en zet de vermogenregelaar op 0 [UIT positie]. Haal de stekker uit de wandcontactdoos.
 - Gebruik de kachel niet in de buurt van brandbare voorwerpen, zoals: meubelen, kussens, beddengoed, papier, kleding, gordijnen etc.
 - Hang de kachel nooit op aan gemakkelijk ontvlambare materialen.
 - Gebruik de kachel nooit in vertrekken met explosief gas of terwijl je ontvlambare oplosmiddelen, vernis of lijm gebruikt.
 - Gebruik de kachel niet in ruimtes die kleiner zijn dan 4 m².
 - Steek geen voorwerpen in de kachel.
 - Maak alleen gebruik van een verlengsnoer dat in goede staat verkeerd, geaard is en waarvan de geleidraad minstens even dik is [3 x 1,0 mm²] als die van het apparaat.
 - Bij onderhoud en na gebruik de stekker uit de wandcontactdoos halen.
 - Trek nooit aan de kabel om de stekker uit de wandcontactdoos te verwijderen.
 - Het apparaat niet gebruiken als:
 - het snoer of het apparaat beschadigd of defect is;
 - het apparaat gevallen is, zichtbare beschadigingen vertoont of niet goed werkt.
 - Om elk risico te voorkomen dien je het apparaat alléén te laten repareren door een erkend servicebedrijf.
 - Bewaar de kachel op een stofvrije, koele en droge plaats.

MONTAGE

Zie FIG. A / FIG. B / FIG C

De poten kun je onder de kachel bevestigen door de sleuven over de uitsparingen te schuiven. Schroef daarna de poten vast via de schroefgaten aan de onderzijde van de convectorkachel. Gebruik het apparaat niet zonder gemonteerde poten!

WERKING

Zie FIG. D

BEDIENING

Schakelaars **02**
 Inschakelen van het apparaat op 750 of 1250W. Schakel beide schakelaars [750 / 1250W] in voor het maximale vermogen van 2000W.

Schakelaar **03** 
 Inschakelen van ventilator voor het blazen van koude lucht of voor het blazen van warme lucht als een van de schakelaars **02** is ingeschakeld.

Thermostaat **04**
 Voor het instellen van de gewenste temperatuur.

INSCHAKELEN

- 1] Steek de stekker in het stopcontact
- 2] Druk 1 of beide vermogensschakelaars in om de kachel aan te zetten. De lampjes op de schakelaars gaan branden.
- 3] Draai de thermostaatknop naar de maximumstand
- 4] Regel de temperatuur van het vertrek door de thermostaatknop te verstellen.

THERMOSTAAT

Je kunt de gewenste temperatuur instellen met de thermostaatknop. Hiervoor draai je de thermostaatknop geheel rechtsom terwijl het apparaat aanstaat. Als de gewenste temperatuur bereikt is draai je de thermostaatknop terug tot het punt waarop het apparaat afslaat. Hierna slaat het apparaat automatisch aan en af om de gekozen temperatuur te handhaven.

BESCHERMING TEGEN OVERVERHITTING

De kachel is uitgevoerd met een thermische beveiliging die het apparaat automatisch uitschakelt wanneer het oververhit raakt. Wanneer deze beveiliging in werking treedt dien je het volgende te doen:





- 1] Schakel het apparaat uit.
- 2] Haal de stekker uit het stopcontact.
- 3] Neem de oorzaak van oververhitting weg.
- 4] Het apparaat gedurende ca. 10 minuten laten afkoelen.
- 5] Het apparaat weer aanzetten.

ONDERHOUD

Het apparaat behoeft geen bijzonder onderhoud, maar het wordt aanbevolen het apparaat regelmatig van buiten te reinigen.

- 1] De stekker uit de wandcontactdoos halen.
- 2] Wachten tot het apparaat afgekoeld is.
- 3] Schoonmaken met een zachte doek.
- 4] Let op: geen water gebruiken, hierdoor kan er kortsluiting optreden.
- 5] Gebruik geen agressieve schoonmaakmiddelen, schuurpasta's of chemische middelen [alcohol, benzine].

TECHNISCHE GEGEVENS

Type	Convectorkachel
Artikelnummer	529382 [wit] / 619161 [zwart]
 Voeding	230 V. - 50 Hz.
 Vermogen	750 / 1250 / 2000 W.
 Ruimte	50 m ³
 Kabellengte	1,45 m
 Kleur	Wit / zwart

GARANTIE

De garantieperiode bedraagt 24 maanden en begint bij de overdracht, die door een originele aankoopbon bewezen moet kunnen worden. Uitgezonderd van de garantie zijn de slijtbare onderdelen en de schades die ontstaan zijn door het gebruik van verkeerde accessoires, door reparaties met onderdelen die niet origineel bij dit apparaat horen, door gebruik van geweld, door slag en breuk, alsook door opzettelijke overbelasting van de motor. Inruil op basis van de garantie heeft enkel betrekking op de defecte onderdelen, niet op de complete apparaten.

Reparaties die met de garantie samenhangen, mogen alleen worden verricht door goedgekeurde erkende servicebedrijven. Bij reparaties door anderen vervalt de garantie. De leverancier behoudt zich het recht voor om verantwoordelijkheid af te wijzen wanneer anderen dan zijn service personeel reparaties hebben verricht.

Typeaanduiding[en]:		529382 - 619161			
Item	Symbol	Waarde	Eenheid	Item	Eenheid
Warmteafgifte				Type warmte-input, uitsluitend voor elektrische warmteopslagtoestellen. [selecteer één]	
Nominale warmteafgifte	P_{nom}	1,8 - 2,0	kW	Handmatige sturing van de warmteopslag, met geïntegreerde thermostaat.	N.v.t.
Minimale warmteafgifte [indicatief]	P_{min}	0,8	kW	Handmatige sturing van de warmteopslag, met kamer- en/of buitentemperatuurfeedback.	N.v.t.
Maximale continue warmteafgifte	$P_{max,c}$	2,0	kW	Elektronische sturing van de warmteopslag, met kamer- en/of buitentemperatuurfeedback.	N.v.t.
Aanvullend elektriciteitsverbruik				Door een ventilator bijgestane warmteafgifte.	
Bij nominaal warmteafgifte	$e_{l,max}$	N.v.t.	kW	Type warmteafgifte / sturing kamertemperatuur [selecteer één]	
Bij minimale warmteafgifte	$e_{l,min}$	N.v.t.	kW	Eéntrapswarmteafgifte, geen sturing van de kamertemperatuur.	Nee
In stand-bymodus	$e_{l,ab}$	N.v.t.	kW	Twee of meer handmatig in te stellen trappen, geen sturing van de kamertemperatuur.	Nee
				Met mechanische sturing van de kamertemperatuur door thermostaat.	Ja
				Met elektronische sturing van de kamertemperatuur.	Nee
				Elektronische sturing van de kamertemperatuur plus dag-tijdschakelaar.	Nee
				Elektronische sturing van de kamertemperatuur plus week-tijdschakelaar.	Nee
				Andere sturingsopties [meerdere selecties mogelijk]	
				Sturing van de kamertemperatuur, met aanwezigheidsdetectie.	Nee
				Sturing van de kamertemperatuur, met openraamdetectie.	Nee
				Met de optie van afstandsbediening.	Nee
				Met adaptieve sturing van de start.	Nee
				Met beperking van de werkingstijd.	Nee
				Met black-bulbsensor.	Nee
Contactgegevens				HANDSON Postbus 100, 3830 AC Leusden, Nederland / Pays-Bas	

GÉNÉRALITÉS



Avant d'utiliser cet appareil, lire attentivement les consignes de sécurité et instructions qui suivent afin de pouvoir l'employer correctement. Utilisez le ventilateur exclusivement comme décrit dans le présent mode d'emploi. Tout autre usage risque de provoquer incendie ou électrocution.

Conserver soigneusement ce mode d'emploi. Le vendeur décline toute responsabilité en cas de blessures ou dégâts matériels consécutifs au non-respect des consignes d'utilisation.

Ce l'appareil est exclusivement conçu pour assurer un chauffage d'appoint et la circulation de l'air dans un cadre domestique. Ce produit ne peut être utilisé que dans des locaux bien isolés ou de manière occasionnelle. Utilisez ce l'appareil exclusivement pour cette fin et comme décrit dans le présent manuel. Un usage inadéquat de l'appareil annule la garantie et toute responsabilité quant aux dommages en découlant.

Ce l'appareil soufflant d'huile satisfait aux dispositions des directives européennes 2014/35/UE [directive basse tension] et 2014/30/UE [directive EMC], ainsi qu'à la norme EN60335.

CONSIGNES DE SÉCURITÉ

Ne recouvrez jamais le radiateur!



Pour éviter la surchauffe du radiateur, il est interdit de le recouvrir [par ex. par du linge sec ou humide]. Couvrir un radiateur en service peut être à l'origine d'un incendie.



Ce radiateur doit être mis à la terre!

La fiche doit être insérée dans une prise de terre.



Protégez l'environnement!

L'appareil contient des matériaux recyclables. En fin de vie, remettez-le au parc à conteneurs de votre commune..

- Ce radiateur est conçu pour un usage domestique et non pour un usage professionnel ou à l'extérieur.
- Pour des raisons de sécurité, les personnes non familiarisées avec ce mode d'emploi ne doivent pas utiliser cet radiateur.
- L'utilisation de cet radiateur est interdite aux enfants de moins de 16 ans et aux personnes souffrant d'un handicap physique ou mental, comme décrit dans le mode d'emploi.
- Pour prévenir le risque d'électrocution, tout dispositif limitant le régime de puissance du radiateur est interdit.
- Avant de raccorder le radiateur au réseau, contrôler si la puissance du ventilateur [230V - 50Hz] correspond à la tension du réseau de votre habitation.
- Employez cet appareil uniquement à l'intérieur. Pour éviter les risques d'électrocution, ne placez jamais le ventilateur dans une ouverture de fenêtre ou à tout autre endroit où il risque d'être mouillé ou humide. N'utilisez pas d'aérosol à proximité du ventilateur.
- N'utilisez jamais le radiateur dans la salle de bains ou tout autre endroit où il pourrait entrer en contact avec de l'eau.
- Lorsque le radiateur n'est pas utilisé ou lorsqu'il faut le déplacer, pour nettoyer par exemple, débranchez toujours la fiche de la prise de courant.

- Le chauffage ne peut pas fonctionner sans surveillance.
- Maintenez le radiateur hors de portée des enfants, des personnes non autorisées et des animaux.
- Le radiateur ne peut pas être directement monté ou installé sous une prise murale.
- Pendant le fonctionnement de le radiateur, la grille de ventilation devient chaude [plus de 80 °C].
- Conservez le radiateur en bon état de propreté. De la poussière, de la saleté et/ou des dépôts sont des causes fréquentes de surchauffe. Veillez à enlever régulièrement de tels dépôts. Voir la rubrique entretien ci-dessous.
- Posez le radiateur sur un support stable, en position horizontale [ne le posez pas sur un tapis à poils longs ou sur de la moquette].
- Prévoyez un dégagement suffisant autour du radiateur: 60 cm au-dessus et sur les côtés et 100 cm à l'avant.
- Vérifiez si le radiateur est bien éteint avant de quitter l'habitation. Éteignez le radiateur à l'aide de l'interrupteur. Retirez la fiche de la prise de courant.
- N'utilisez pas le radiateur à proximité d'objets inflammables tels que meubles, coussins, literie, papier, vêtements, rideaux, etc.
- Ne suspendez jamais le radiateur à des matériaux facilement inflammables.
- N'utilisez jamais le radiateur en présence de gaz explosif, de produits, vernis ou colles inflammables.
- N'utilisez pas le radiateur dans des locaux de moins de 4 m².
- N'introduisez jamais d'objets dans le radiateur.
- Employez uniquement une rallonge en bon état avec mise à la terre, et dont la section des conducteurs est au moins égale à celle du cordon de le radiateur [3 x 1,0 mm²].
- Retirez la fiche de la prise avant de nettoyer le radiateur.
- Ne pas tirer sur le cordon pour enlever la fiche de la prise de courant.
- N'utilisez pas le radiateur:
 - si le cordon ou le radiateur est endommagé ou défectueux;
 - si le radiateur est tombé, s'il est visiblement endommagé ou s'il ne fonctionne pas correctement.
- Pour éviter tout risque dans de telles situations, adressez-vous à un réparateur agréé.
- Conservez le radiateur dans un endroit sec, frais et hors poussière.

MONTAGE

Les pieds du convecteur se fixent en les glissant dans les encoches. Pour plus de stabilité, vous pouvez visser les pieds dans les orifices prévus à cet effet dans la base du convecteur. N'utilisez jamais l'appareil sans ses pieds, sauf si vous le fixez au mur.

UTILISATION

FONCTIONS

Régulateur **02**

Réglage de l'appareil sur 750 ou 1250 W.

Actionnez simultanément les deux interrupteurs [750 / 1250 W] pour atteindre la puissance maximale de 2000 W.

Régulateur **03** 

Mise en marche du ventilateur pour souffler de l'air froid, ou de l'air chaud lorsqu'un des deux interrupteurs **02** est activé.

Thermostat **04**

Permet de régler la température souhaitée.

ACTIVER

- 1] Branchez la fiche dans la prise
- 2] Pousser un ou deux interrupteurs d'alimentation pour mettre l'appareil de chauffage.
Les lampes rouge s'allume.
- 3] Mettez le thermostat en position maximale
- 4] Réglez la température du radiateur à l'aide du thermostat

THERMOSTAT

Vous pouvez régler la température à l'aide du thermostat. Pour ce faire, tournez le bouton du thermostat tout à fait vers la droite pendant que l'appareil fonctionne. Lorsque la température souhaitée est atteinte, tournez le bouton vers la gauche jusqu'à ce que le radiateur s'arrête. Ensuite, l'appareil démarrera et s'arrêtera automatiquement afin de maintenir la température sélectionnée.

PROTECTION CONTRE LA SURCHAUFFE

Cette protection contre le gel est munie d'une sécurité thermique qui éteint automatiquement l'appareil lors d'une surchauffe. Lorsque cette sécurité se déclenche, suivez les instructions suivantes:





- 1] Placez l'interrupteur sur arrêt.
- 2] Retirez la fiche de la prise.
- 3] Éliminez la cause de la surchauffe.
- 4] Laissez l'appareil refroidir pendant environ 10 minutes.
- 5] Remettez l'appareil en marche.

ENTRETIEN

Cette protection contre le gel ne nécessite pas d'entretien spécifique: il suffit de régulièrement nettoyer sa surface extérieure.

- 1] Retirez la fiche de la prise.
- 2] Attendez que l'appareil soit froid.
- 3] Essuyez avec un chiffon doux.
- 4] Attention: n'utilisez pas d'eau: en contact avec le moteur, l'eau risque de provoquer un court-circuit.
- 5] N'utilisez pas de détergents agressifs, abrasifs ou chimiques [alcool, essence].

CARACTÉRISTIQUES TECHNIQUES

Type	Convecteur
Numéro d'article	529382 [blanc] / 619161 [noir]
 Tension	230 V. ~ 50 Hz.
 Puissance	750 / 1250 / 2000 W.
 Espace	50 m ³
 Longueur de câble	1,45 m
 Couleur	Blanc / noir

GARANTIE

La garantie s'étend sur 24 mois à compter de la date d'achat, la preuve d'achat originale faisant foi. La garantie ne couvre pas les pièces d'usure ainsi que les dommages résultant d'une utilisation d'accessoires incorrects, de réparations n'utilisant pas les pièces d'origine prévues pour cet appareil, ou consécutifs à des gestes brutaux, des chocs ou à une surcharge intentionnelle du moteur. La garantie prévoit uniquement le remplacement des pièces défectueuses et non des appareils complets.

Les réparations sous garantie seront exclusivement effectuées par des ateliers agréés. Toute intervention effectuée par des tiers annule la garantie. Le fournisseur se réserve le droit de décliner toute responsabilité en cas de réparations effectuées par du personnel non agréé par ses soins.

Référence[s] du modèle:		529382 - 619161			
Caractéristique	Symbole	Valeur	Unité	Caractéristique	Unité
Puissance thermique				Type d'apport de chaleur, pour les dispositifs de chauffage décentralisés électriques à accumulation uniquement [sélectionner un seul type]	
Puissance thermique nominale	P_{nom}	1,8 - 2,0	kW	Contrôle thermique manuel de la charge avec thermostat intégré.	Non
Puissance thermique minimale [indicative]	P_{min}	0,8	kW	Contrôle thermique manuel de la charge avec réception d'informations sur la température de la pièce et/ou extérieure.	Non
Puissance thermique maximale continue	$P_{max,c}$	2,0	kW	Contrôle thermique électronique de la charge avec réception d'informations sur la température de la pièce et/ou extérieure.	Non
Consommation d'électricité auxiliaire				Puissance thermique réglable par ventilateur.	
À la puissance thermique nominale				Type de contrôle de la puissance thermique/de la température de la pièce [sélectionner un seul type]	
	$e_{l,max}$	n/a	kW	Contrôle de la puissance thermique à un palier, pas de contrôle de la température de la pièce	Non
	$e_{l,min}$	n/a	kW	Contrôle à deux ou plusieurs paliers manuels, pas de contrôle de la température de la pièce.	Non
	$e_{l,sb}$	n/a	kW	Contrôle de la température de la pièce avec thermostat mécanique.	Oui
				Contrôle électronique de la température de la pièce.	Non
				Contrôle électronique de la température de la pièce et programmeur journalier.	Non
				Contrôle électronique de la température de la pièce et programmeur hebdomadaire.	Non
				Autres options de contrôle [sélectionner une ou plusieurs options]	
				Contrôle de la température de la pièce, avec détecteur de présence.	Non
				Contrôle de la température de la pièce, avec détecteur de fenêtre ouverte.	Non
				Option contrôle à distance.	Non
				Contrôle adaptatif de l'activation.	Non
				limitation de la durée d'activation.	Non
				Capteur à globe noir.	Non
Coordonnées de contact				HANDSON Postbus 100, 3830 AC Leusden, Nederland / Pays-Bas	

