

# qnect

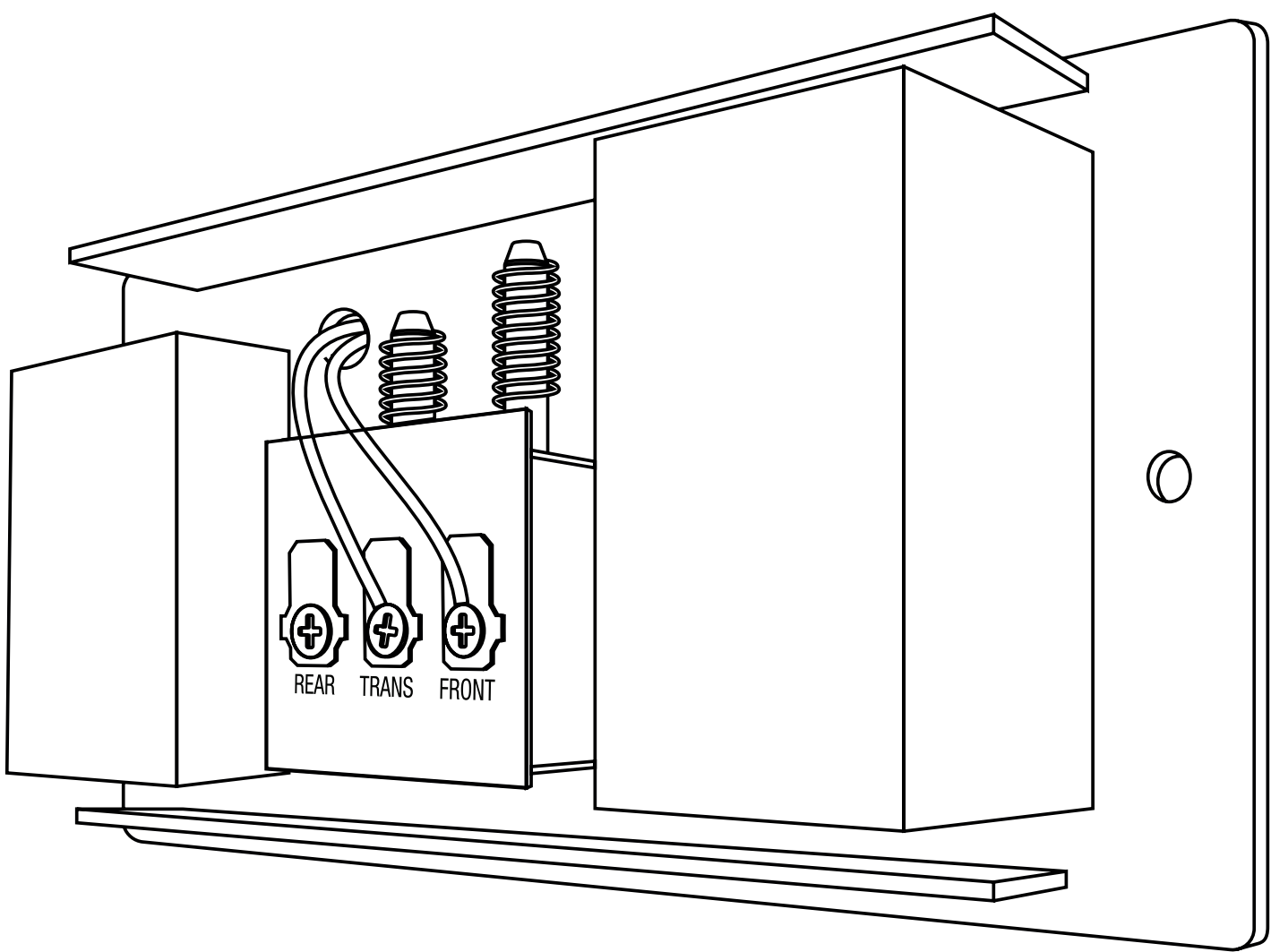

## Handleiding QN-WD01

Installatie op je bestaande  
deurbelsysteem

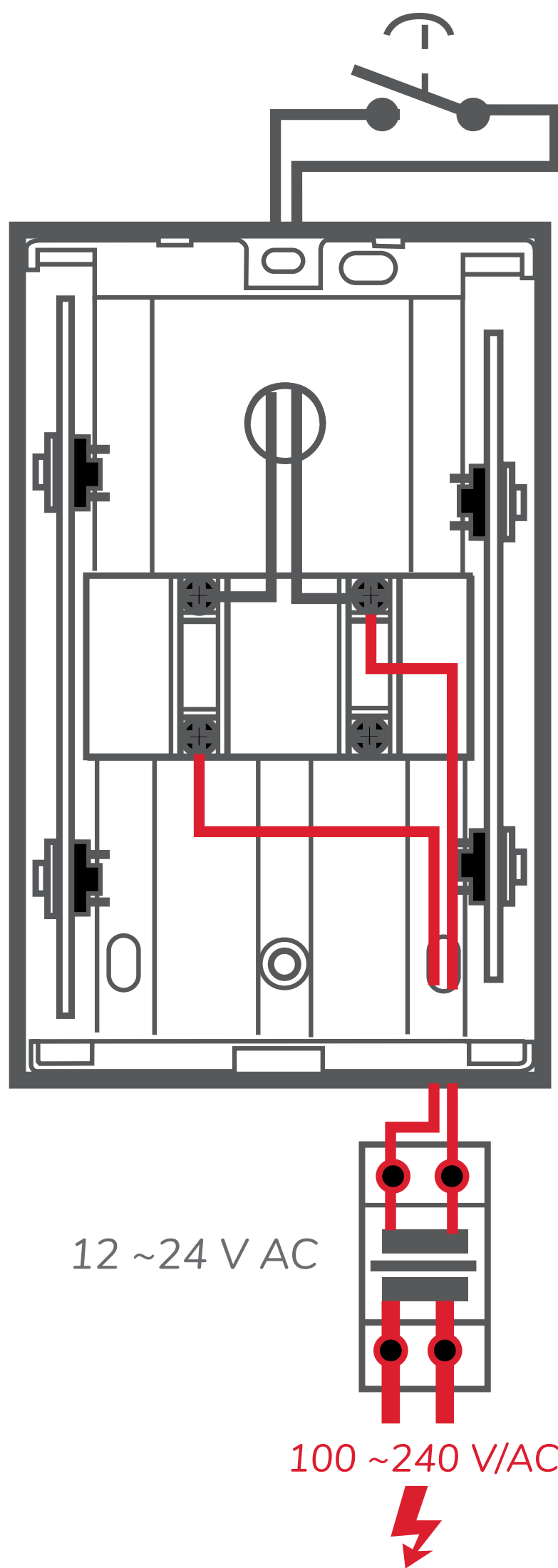

## Opgelet :

Dit is enkel mogelijk bij een parallel schakeling (zoals bovenstaand voorbeeld)

# Specificaties

- Je deurbelsysteem heeft een parallel schakeling
- Je deurbelsysteem heeft een spanning tussen 12 ~ 24V/AC

## Installatie :

Installeer de deurbel kit  
parallell over de drukknop en zekering.  
Zorg er voor dat één connector van de deurbelkit naar de  
drukknop gaat en één connector naar de trafo. Het maakt  
niet uit welke draad je op welke schroef aansluit.

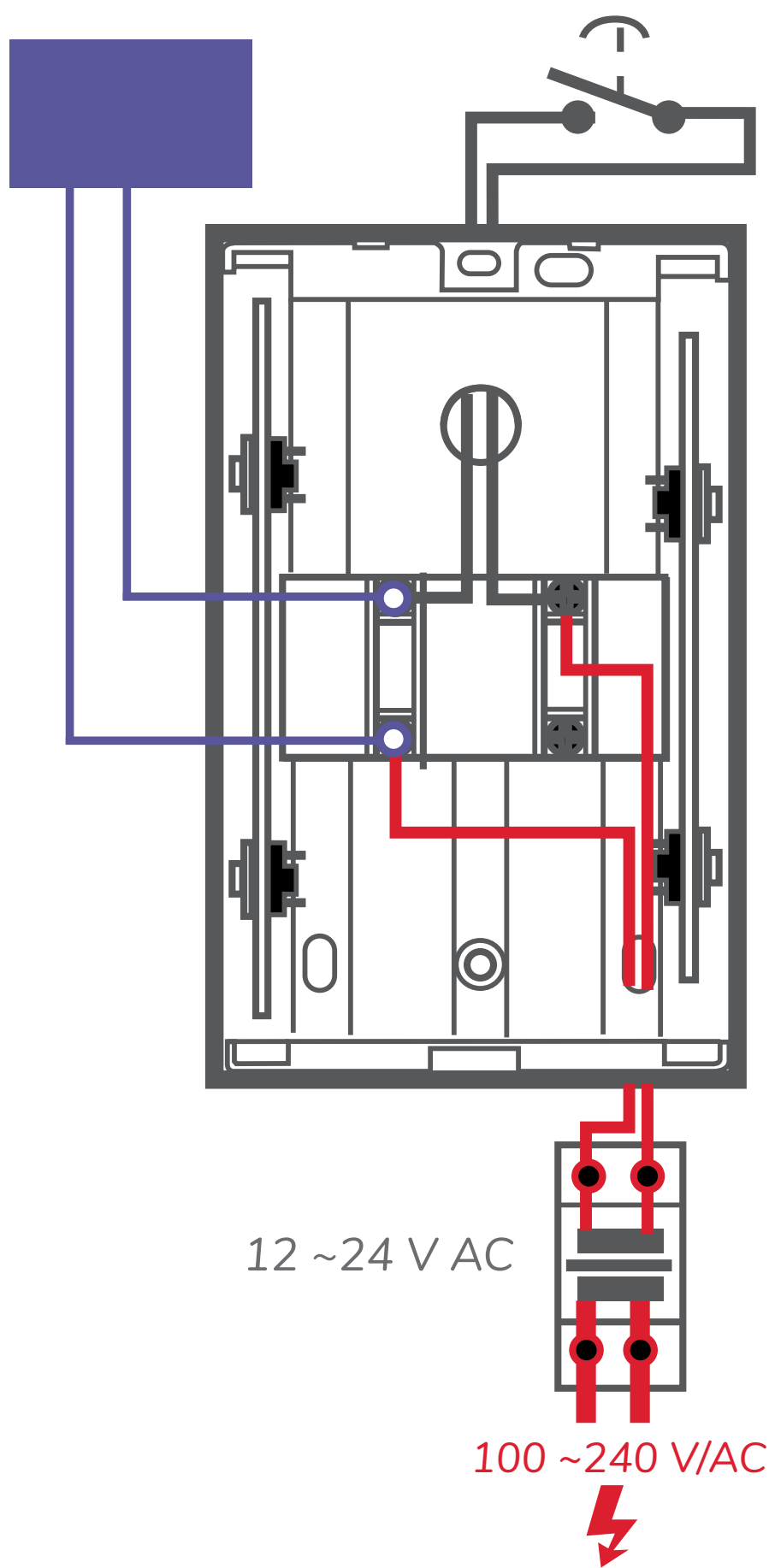

### LET OP :

De bedrading moet  
verbonden zijn met een transformator met een spanning  
van 12V ~ 24 VAC en een interne deurbel.  
Gelijkspanningstransformatoren en de meeste intercoms  
worden niet ondersteund.

# Stap voor stap

Installatie op je bestaande  
deurbelsysteem

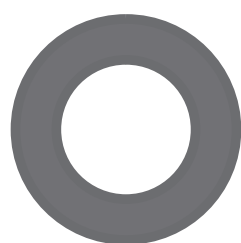
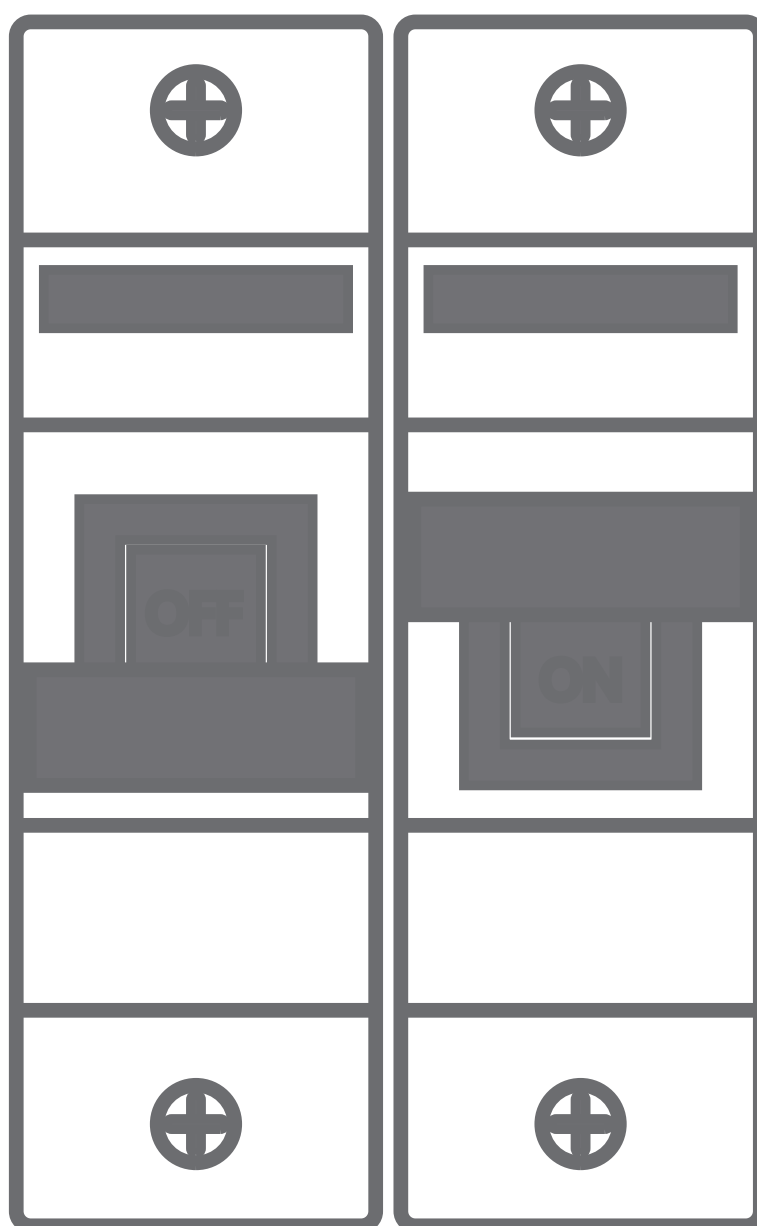

1

## Schakel de stroom uit !

Zorg er voor dat alle stroom naar uw bestaande belunit aan uw zekeringkast is uitgeschakeld. druk op de drukknop van uw deurbel om te testen of deze nog werkt. Zoniet, is de stroom uitgeschakeld.

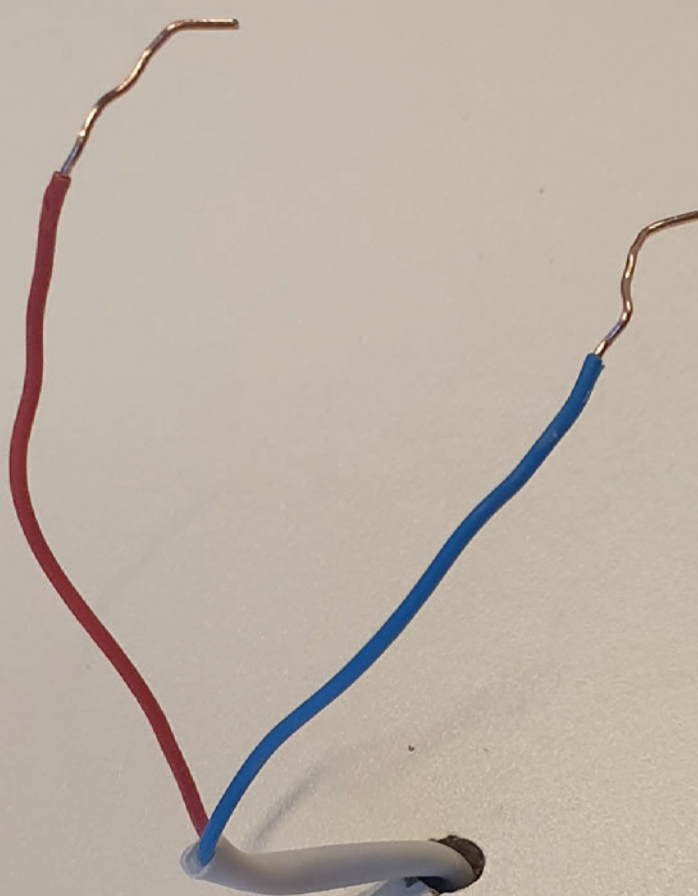

2

## Verwijder uw oude drukknop

Verwijder je oude drukknop van je belsysteem en zorg er voor dat de draden die uit de muur komen voldoende lang zijn om de deurbel te verbinden.

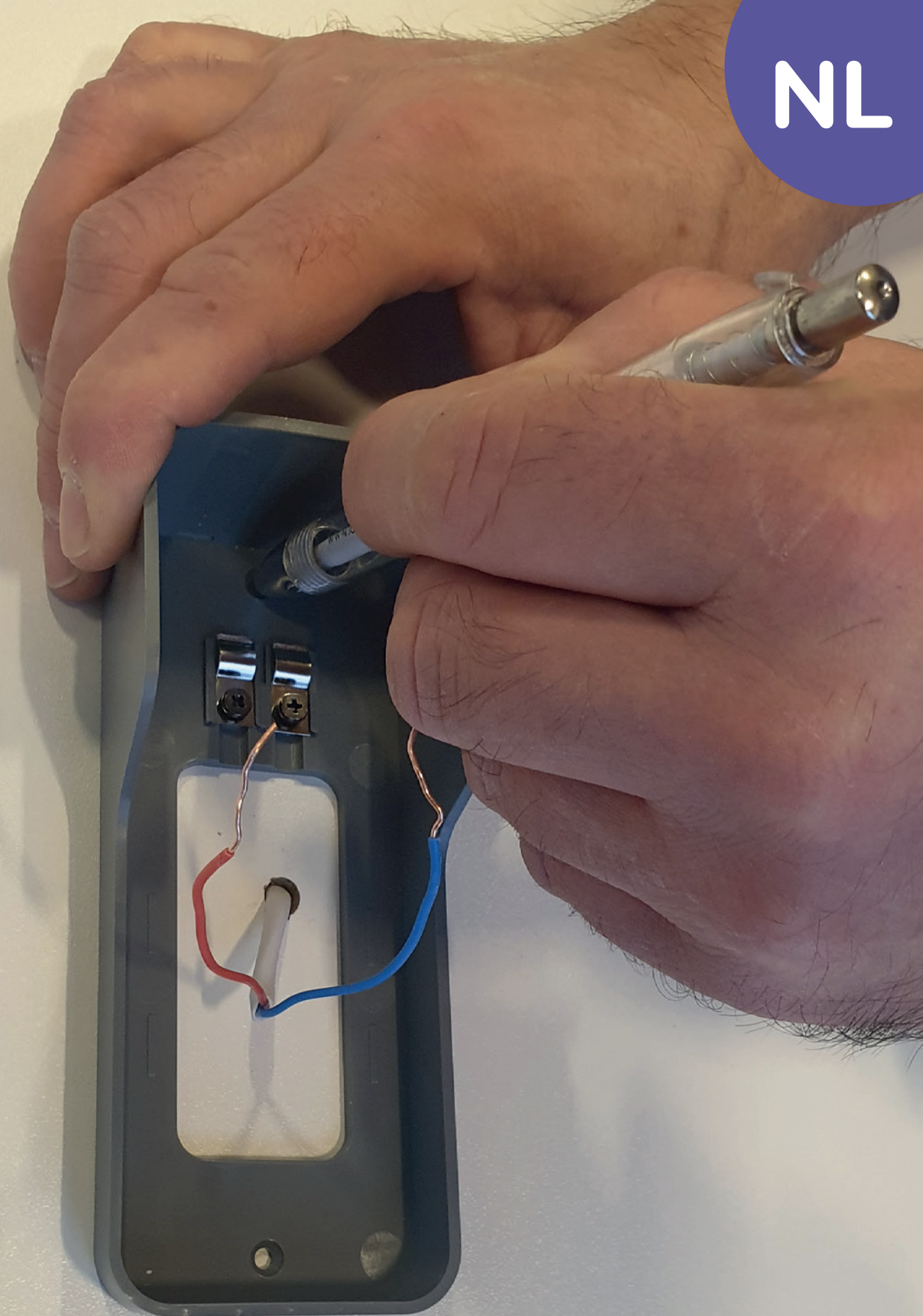

3

## Installeer de qnect weerbestendige muurbevestiging

Plaats de muurbevestiging over de draden van uw drukknop en gebruik deze als mal om de twee boorgaten aan te duiden. Boor uw gaten en installeer de muurbevestiging.

8





4

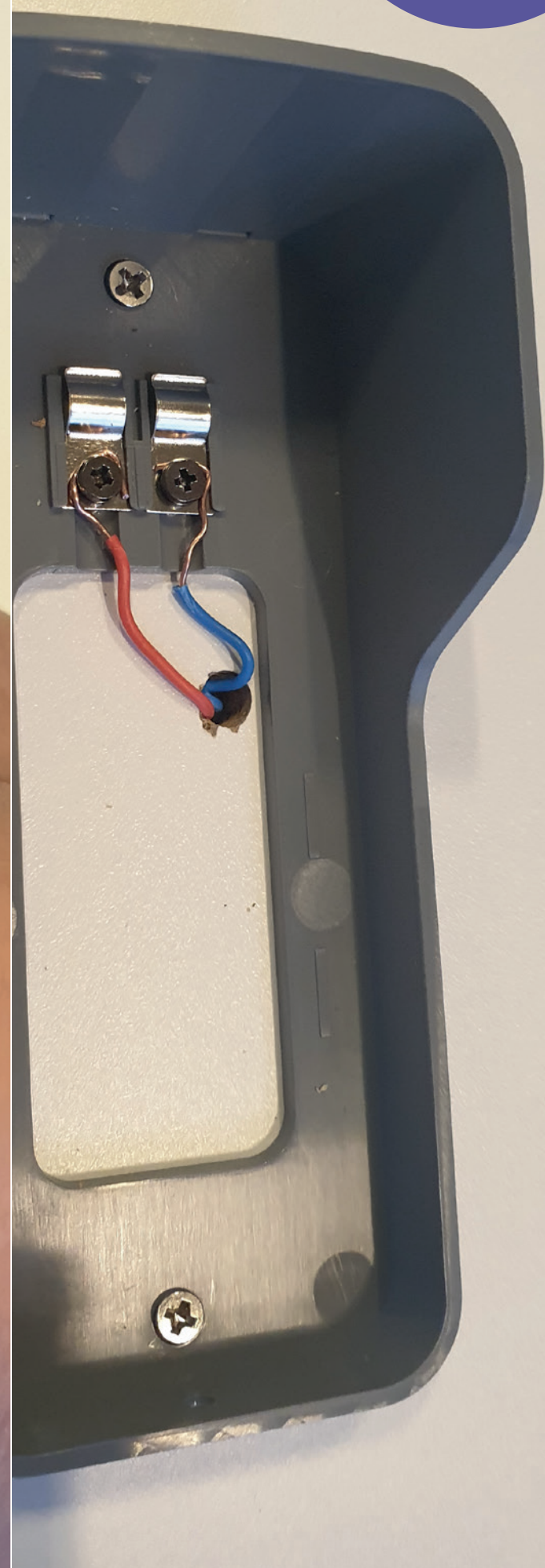

## Verbind de draden met de muurbevestiging

Schroef beide schroeven op de muurbevestiging een beetje los. Verbind beide draden van uw deurbel met de schroeven.

Zorg er voor dat alles zo vlak mogelijk is verbonden.



## Bevestig uw qnect deurbel

Bevestig de qnect deurbel op de waterbestendige muurbeugel. schuif deze eerst onderaan in de muurbeugel en schuif deze daarna vast aan de bovenzijde van de muurbeugel. Schroef uw deurbel vast met de veiligheidsschroef en meegeleverde schroevendraaier.



6

## **Zoek de mechanische belunit binnenshuis**

Zoek de belunit binnenshuis. Deze is niet altijd direct aan de voordeur geïnstalleerd. Verwijder de cover van de mechanische bel en lokaliseer één draad die naar de trafi gaat en één draad die naar uw deurbel gaat.

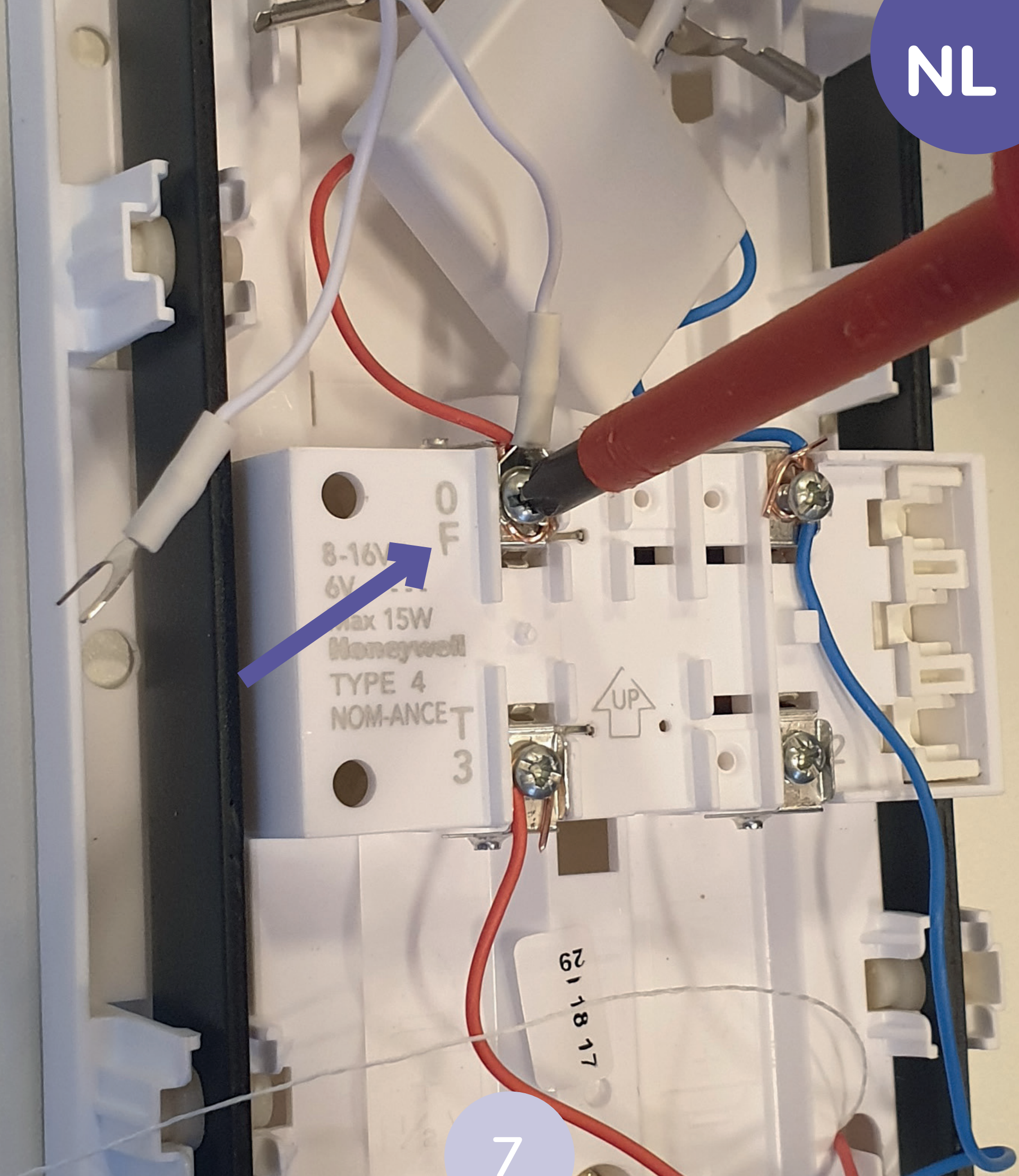

## Connecteer de eerste connector van de deurbelkit

Schroef de connector die naar uw drukknop buiten gaat zachtjes los (deze is meestal aangegeven met FRONT , F , 1 , C1 ) en bevestig de eerste connector van de deurbelkit. Het maakt niet uit welke draad je aansluit.

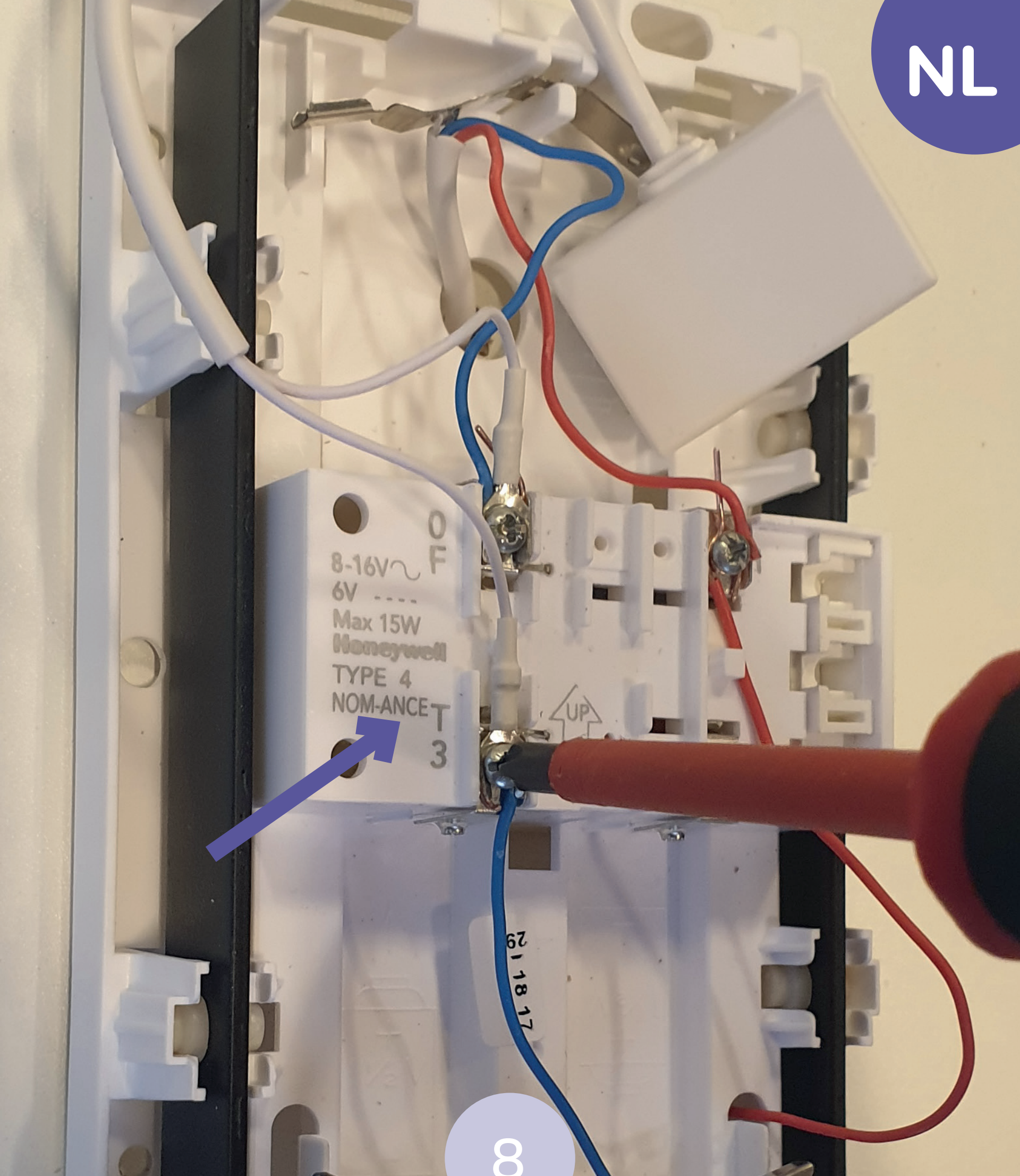

## Connecteer de tweede connector van de deurbelkit

Schroef de connector die naar uw transformator gaat zachtjes los (deze is meestal aangegeven met TRANS , T , 0 , AC ) en bevestig de tweede connector van de deurbelkit.

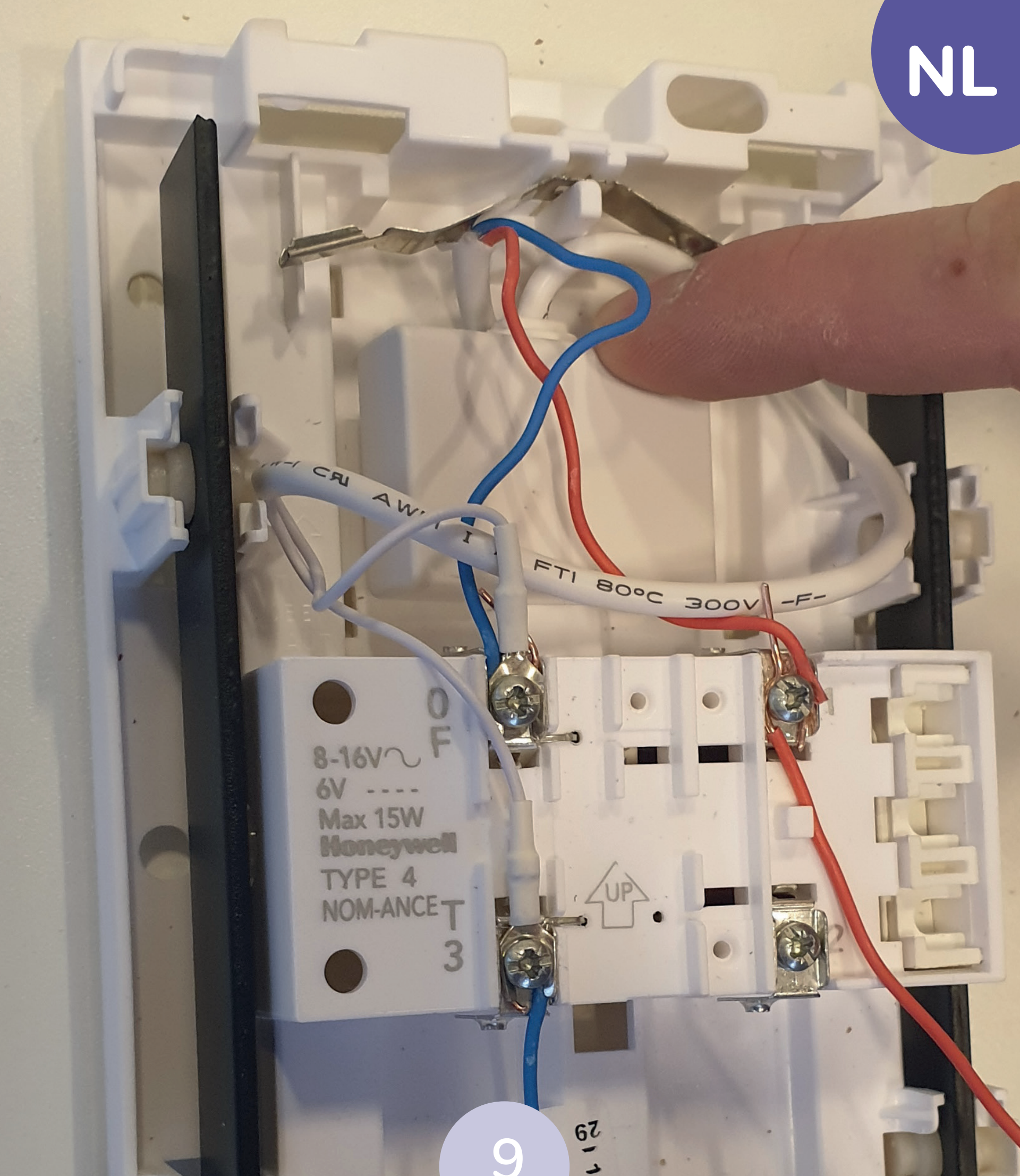

## **(ver)stop de deurbelkit in uw mechanische bel**

Het is mogelijk de deurbelkit in uw bestaande bel te verstoppen. Gebruik de open ruimte om deze mooi weg te stoppen. Lukt dit niet kan je met behulp van de meegeleverde dubbelzijdige tape de belkit ook aan uw mechanische bel kleven.

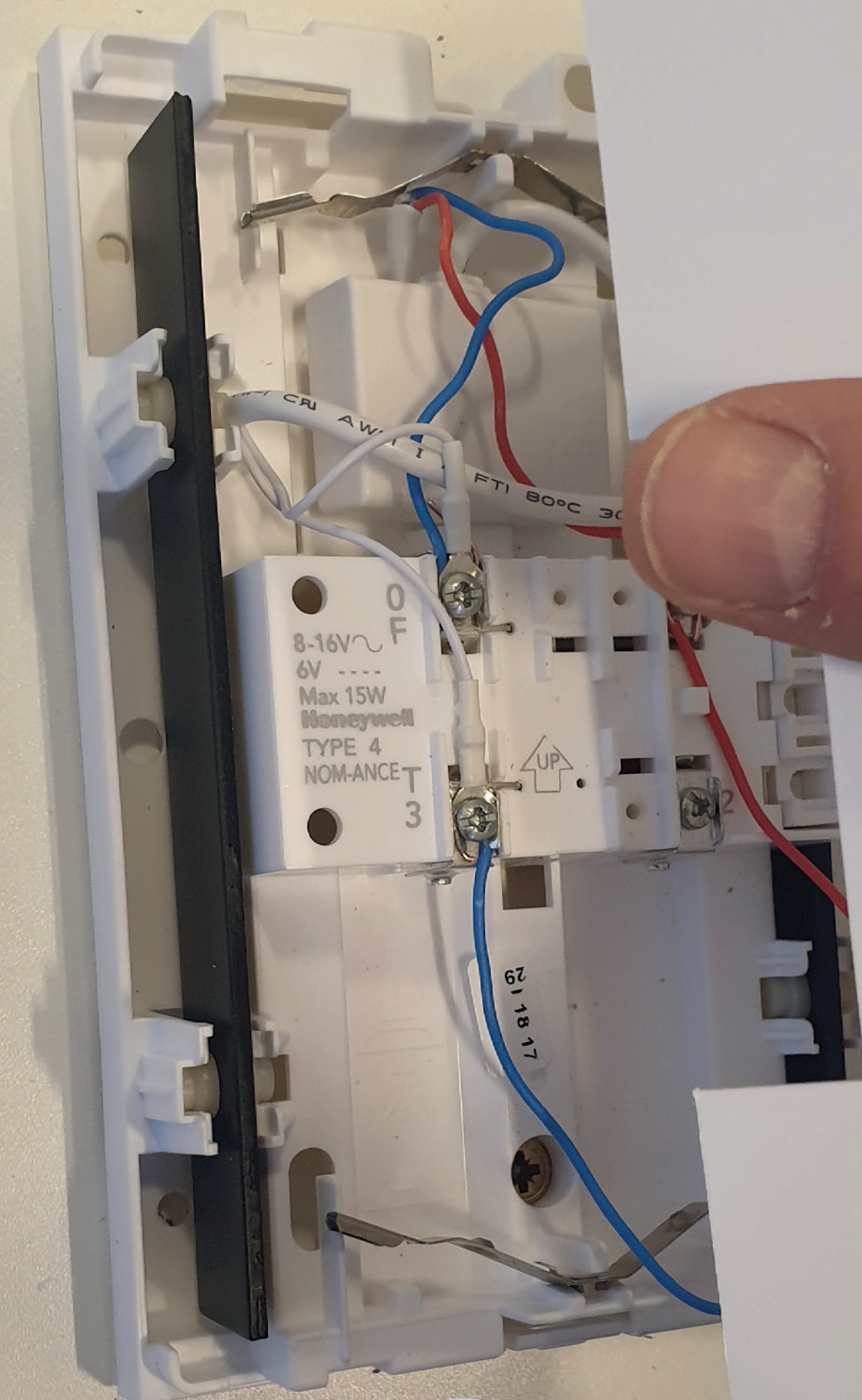

10

## Monteer de kap van uw mechanische bel

Monteer de kap over uw mechanische bel.

**OPGELET** : Zorg er voor dat de draden van de deurbelkit de mechanische delen van uw bel niet raken ! Indien dit het geval is, monteer dan de deurbelkit aan de buitenzijde van uw mechanische bel met behulp van meegeleverde dubbelzijdige tape.

15

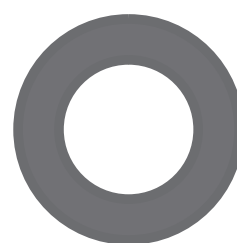
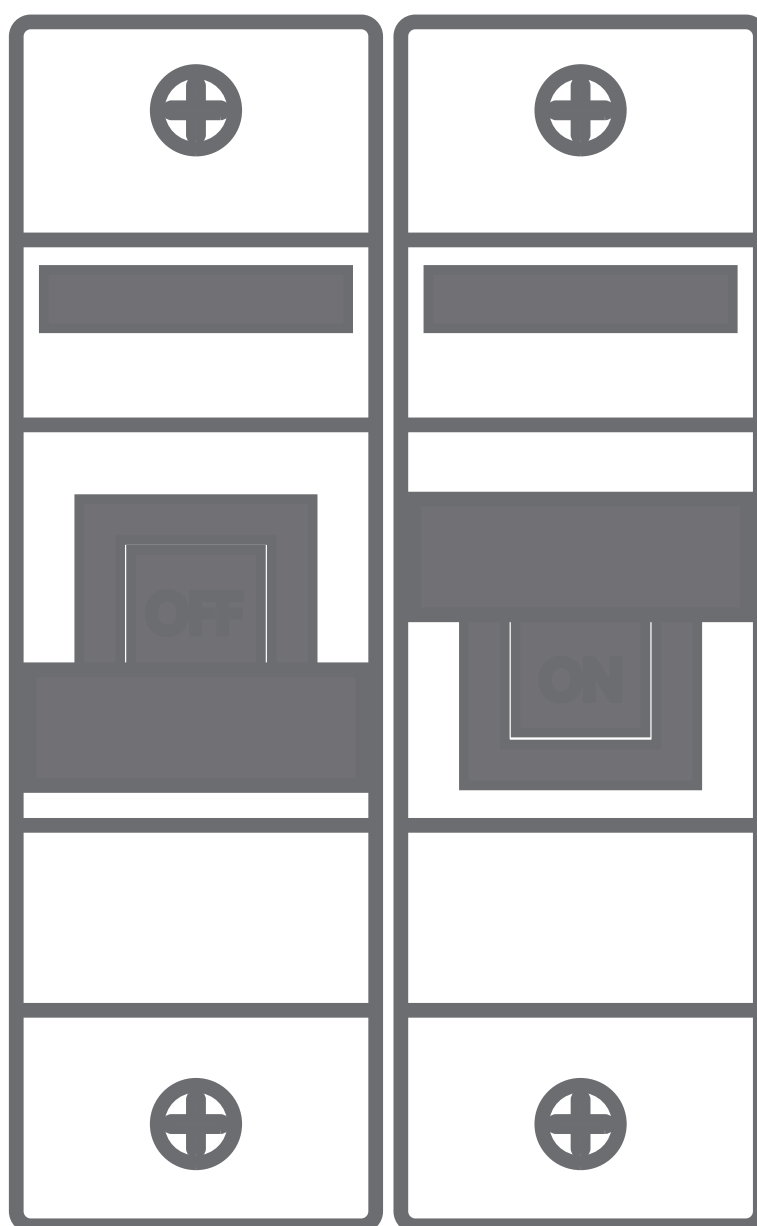

11

## Schakel de stroom terug in !

Schakel de stroom opnieuw in en test uw deurbel.