



196064

A-RT-20/26



- DE** Akku-Rasentrimmer
- IT** Tagliaerba a batteria
- FR** Débroussailleuse sans fil
- GB** Cordless lawn trimmer
- CZ** Akumulátorová strunová sekačka
- SK** Akumulátorová strunová kosačka
- PL** Podkaszarka do trawników, akumulatorowa
- SI** Akumulatorska kosilnica na nitko



- HU** Akkumulátoros szegélynyíró
- BA/HR** Trimer za travu na akumulatorski pogon
- RU** Аккумуляторный триммер для газона
- GR** Επαναφορτιζόμενη μηχανή ξακρίσματος γραζόν
- NL** Accu-grastrimmer
- SE** Batteridrivnen grästrimmer
- FI** Akkukäyttöinen ruohotrimmeri
- KAZ** Аккумуляторлық көгалшапқыш

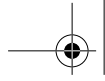

DE	Originalbetriebsanleitung	6
IT	Istruzioni originali	11
FR	Notice originale	16
GB	Original instructions	21
CZ	Původní návod k používání	26
SK	Pôvodný návod na použitie	31
PL	Instrukcja oryginalna	36
SI	Izvirna navodila	41
HU	Eredeti használati utasítás	46
BA/HR	Originalno uputstvo za upotrebu	51
RU	Оригинальное руководство по эксплуатации	56
GR	Πρωτότυπο οδηγιών χρήσης	62
NL	Oorspronkelijke gebruiksaanwijzing	68
SE	Bruksanvisning i original	73
FI	Alkuperäiset ohjeet	78
KAZ	Пайдалану бойынша түпнұсқа нұсқаулық	83



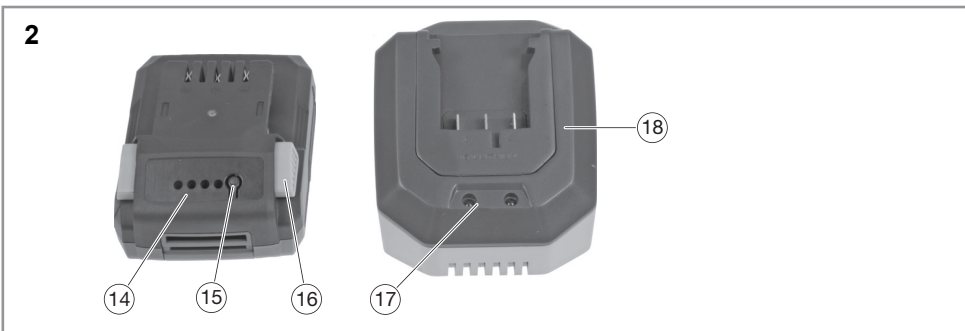
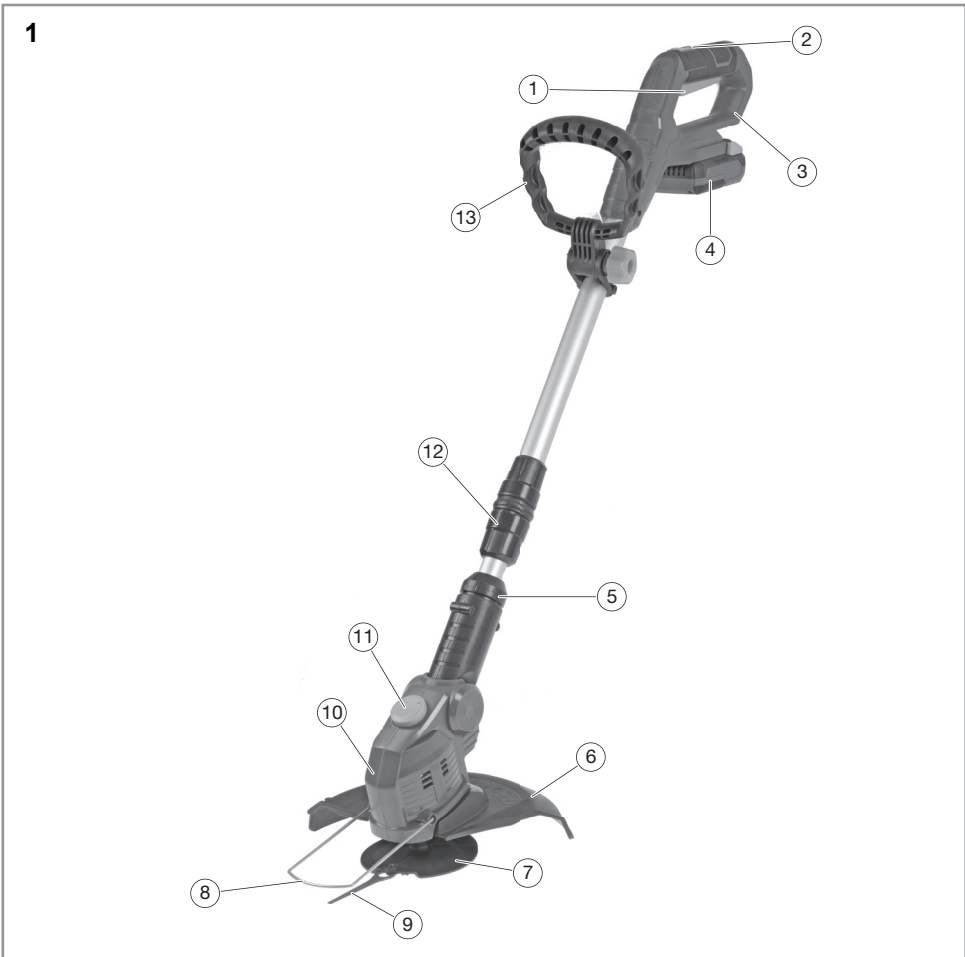

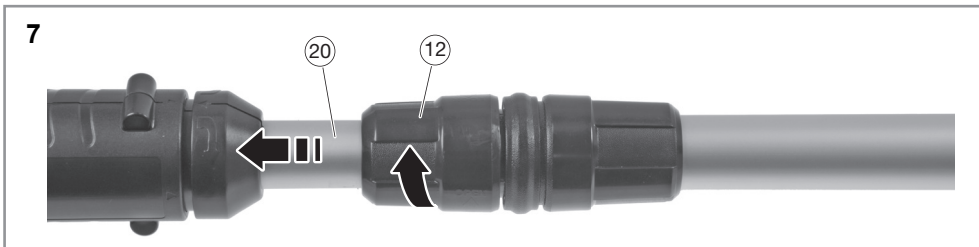
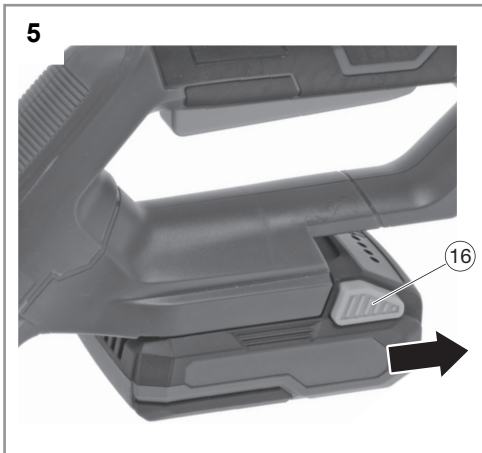
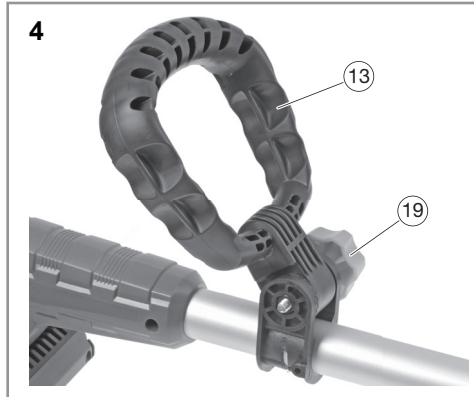
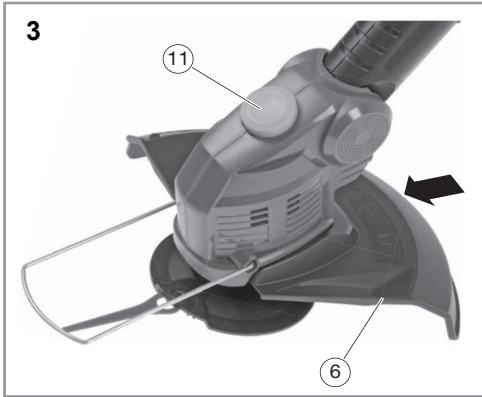

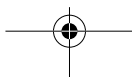
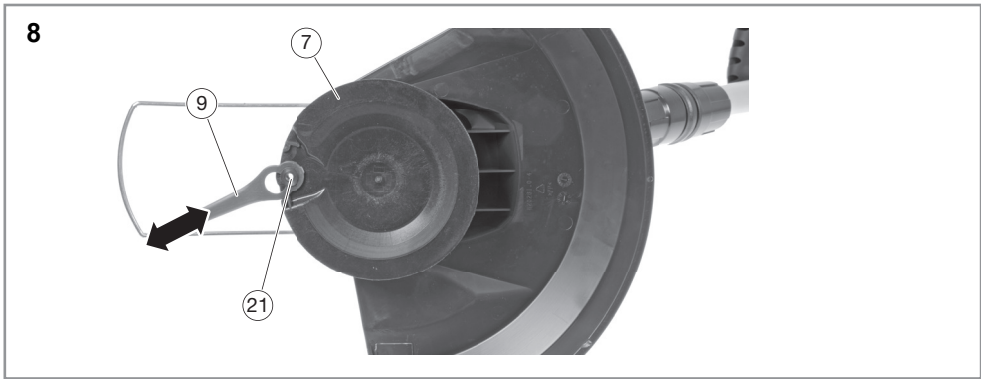
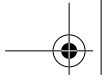

DE

Inhaltsverzeichnis

Bevor Sie beginnen...	6
Zu Ihrer Sicherheit	6
Ihr Gerät im Überblick	8
Montage	8
Bedienung	8
Reinigung und Wartung	9
Aufbewahrung, Transport	9
Störungen und Hilfe	9
Entsorgung	10
Technische Daten	10
Mängelansprüche	91

Bevor Sie beginnen...

Bestimmungsgemäßer Gebrauch

Dieses Gerät darf nur mit dem zugelassenen Original-Schneidwerkzeug zum Schneiden von Gras und leichtem Wildkraut an Bäumen, Mauern, Pfosten, Rasenrändern und anderen für einen Rasenmäher schwer zugänglichen Stellen benutzt werden.

Das Gerät darf nicht zum Schneiden von Dickicht, stärkerem Wildkraut, Gehölz oder anderen Gegenständen verwendet werden.

Das Gerät ist nicht für den gewerblichen Gebrauch konzipiert. Allgemein anerkannte Unfallverhütungsvorschriften und beigelegte Sicherheitshinweise müssen beachtet werden.

Führen Sie nur Tätigkeiten durch, die in dieser Gebrauchsanweisung beschrieben sind. Jede andere Verwendung ist unerlaubter Fehlgebrauch. Der Hersteller haftet nicht für Schäden die hieraus entstehen.

Was bedeuten die verwendeten Symbole?

Gefahrenhinweise und Hinweise sind in der Gebrauchsanweisung deutlich gekennzeichnet. Es werden folgende Symbole verwendet:



GEFAHR! Unmittelbare Lebens- oder Verletzungsgefahr! Unmittelbar gefährliche Situation, die Tod oder schwere Verletzungen zur Folge haben wird.



WARNUNG! Wahrscheinliche Lebens- oder Verletzungsgefahr! Allgemein gefährliche Situation, die Tod oder schwere Verletzungen zur Folge haben kann.



VORSICHT! Eventuelle Verletzungsgefahr! Gefährliche Situation, die Verletzungen zur Folge haben kann.



ACHTUNG! Gefahr von Geräteschäden! Situation, die Sachschäden zur Folge haben kann.



Hinweis: Informationen, die zum besseren Verständnis der Abläufe gegeben werden.

Diese Symbole kennzeichnen die benötigte persönliche Schutzausrüstung:



Zu Ihrer Sicherheit

Allgemeine Sicherheitshinweise

- Für einen sicheren Umgang mit diesem Gerät muss der Benutzer des Gerätes diese Gebrauchsanweisung vor der ersten Benutzung gelesen und verstanden haben.
- Beachten Sie alle Sicherheitshinweise! Wenn Sie die Sicherheitshinweise missachten, gefährden Sie sich und andere.
- Bewahren Sie alle Gebrauchsanweisungen und Sicherheitshinweise für die Zukunft auf.
- Wenn Sie das Gerät verkaufen oder weitergeben, händigen Sie unbedingt auch diese Gebrauchsanweisung aus.
- Das Gerät darf nur benutzt werden, wenn es einwandfrei in Ordnung ist. Ist das Gerät oder ein Teil davon defekt, muss es außer Betrieb genommen und fachgerecht entsorgt werden.
- Verwenden Sie das Gerät nicht in explosionsgefährdeten Räumen oder in der Nähe von brennbaren Flüssigkeiten oder Gasen!
- Ausgeschaltetes Gerät immer gegen unbeabsichtigtes Einschalten sichern.
- Benutzen Sie keine Geräte, bei denen der Ein-/Aus-Schalter nicht ordnungsgemäß funktioniert.
- Halten Sie Kinder vom Gerät fern! Bewahren Sie das Gerät sicher vor Kindern und unbefugten Personen auf.
- Überlasten Sie das Gerät nicht. Benutzen Sie das Gerät nur für Zwecke, für die es vorgesehen ist.
- Immer die erforderliche persönliche Schutzausrüstung benutzen.
- Immer mit Umsicht und nur in guter Verfassung arbeiten: Müdigkeit, Krankheit, Alkoholgenuß, Medikamenten- und Drogeneinfluss sind unverantwortlich, da Sie das Gerät nicht mehr sicher benutzen können.
- Dieses Gerät ist nicht dafür bestimmt, durch Personen (einschließlich Kinder) mit eingeschränkten physischen, sensorischen oder geistigen Fähigkeiten oder Mangel an Erfahrung und/oder Wissen benutzt zu werden, es sei denn, sie werden durch eine für ihre Sicherheit zuständige Person beaufsichtigt oder erhielten von dieser Anweisungen, wie das Gerät zu benutzen ist.
- Stellen Sie sicher, dass Kinder nicht mit dem Gerät spielen.
- Immer die gültigen nationalen und internationalen Sicherheits-, Gesundheits- und Arbeitsvorschriften beachten.

Gefahr durch Vibration



VORSICHT! Verletzungsgefahr durch Vibration! Durch Vibration kann es, vor allem bei Personen mit Kreislaufstörungen, zu Schäden an Blutgefäßen oder Nerven kommen.

Bei folgenden Symptomen unterbrechen Sie sofort die Arbeit und suchen Sie einen Arzt auf: Einschlafen von Körperteilen, Gefühlsverlust, Jucken, Stechen, Schmerz, Veränderungen der Hautfarbe.

Der in den technischen Daten angegebene Vibrationswert repräsentiert die hauptsächlichsten Anwendungen des Gerätes. Die tatsächlich vorhandene Vibration während der Benutzung kann aufgrund folgender Faktoren hiervon abweichen:

- Nicht bestimmungsgemäßer Gebrauch;
- ungeeignete Einsatzwerkzeuge;
- ungeeigneter Werkstoff;
- ungenügende Wartung.

Sie können die Gefahren deutlich reduzieren, wenn Sie sich an folgende Hinweise halten:

- Warten Sie das Gerät entsprechend den Anweisungen in der Gebrauchsanweisung.
- Vermeiden Sie das Arbeiten bei niedrigen Temperaturen.
- Halten Sie Ihren Körper und besonders die Hände bei kaltem Wetter warm.
- Machen Sie regelmäßig Pause und bewegen Sie dabei die Hände, um die Durchblutung anzuregen.

Elektrische Sicherheit

- Das Gerät darf nur an eine Steckdose mit ordnungsgemäß installiertem Schutzkontakt angeschlossen werden.
- Die Absicherung muss mit einem Fehlerstrom-Schutzschalter (FI-Schalter) mit einem Bemessungsfehlerstrom von nicht mehr als 30 mA erfolgen.
- Vor Anschließen des Gerätes muss sichergestellt sein, dass der Netzanschluss den Anschlussdaten des Gerätes entspricht.
- Das Gerät darf nur innerhalb der angegebenen Grenzen für Spannung und Leistung verwendet werden (siehe Typenschild).
- Netzstecker nicht mit nassen Händen anfassen! Netzstecker immer am Stecker, nicht am Kabel herausziehen.
- Netzkabel nicht knicken, quetschen, zerren oder überfahren; vor scharfen Kanten, Öl und Hitze schützen.
- Gerät nicht am Kabel anheben oder Kabel anderweitig zweckentfremden.
- Kontrollieren Sie vor jeder Benutzung Stecker und Kabel.
- Bei Beschädigung des Netzkabels umgehend Netzstecker ziehen. Gerät nie mit beschädigtem Netzkabel benutzen.
- Bei Nichtbenutzung muss immer der Netzstecker gezogen sein.
- Vor Einstecken des Netzsteckers sicherstellen, dass das Gerät ausgeschaltet ist.

- Vor Ziehen des Netzsteckers immer Gerät ausschalten.
- Gerät beim Transport stromlos schalten.

Umgang mit Akkugeräten

- Brandgefahr! Nur vom Hersteller zugelassene Akkus benutzen. Nur vom Hersteller zugelassene Ladegeräte benutzen. Akku bei Nichtbenutzung von Metallgegenständen fernhalten, die einen Kurzschluss verursachen könnten. Es besteht die Gefahr von Verletzungen und Brandgefahr.
- Vor Anschließen des Ladegerätes muss sichergestellt sein, dass der Netzanschluss den Anschlussdaten des Gerätes entspricht.
- Die Absicherung muss mit einem Fehlerstrom-Schutzschalter (FI-Schalter) mit einem Bemessungsfehlerstrom von nicht mehr als 30 mA erfolgen.
- Akku nur in geschlossenen Räumen aufladen.
- Stellen Sie sicher, dass das Gerät ausgeschaltet ist, bevor Sie den Akku einsetzen.
- Gerät niemals während des Ladevorganges einschalten.
- Bei falscher Benutzung kann Flüssigkeit aus dem Akku austreten. Akkufflüssigkeit kann zu Hautreizungen und Verbrennungen führen. Kontakt unbedingt vermeiden! Bei zufälligem Kontakt gründlich mit Wasser abspülen. Bei Augenkontakt zusätzlich umgehend ärztliche Hilfe in Anspruch nehmen.

Gerätespezifische Sicherheitshinweise

- Halten Sie Handgriffe trocken und frei von Fett.
- Immer die erforderliche persönliche Schutzausrüstung benutzen (► *Persönliche Schutzausrüstung* – S. 8).
- Beim Arbeiten mit dem Gerät immer auf sicheren Stand und natürliche Körperhaltung achten.
- Das Gerät immer fest mit beiden Händen halten.
- Vor Arbeitsbeginn Gelände nach Tieren und Gegenständen absuchen. Alle Gegenstände entfernen, die weggeschleudert werden oder sich um die Fadenspule wickeln können.
- Vor Arbeitsbeginn Gelände überprüfen und alle Gegenstände entfernen, die das Schneidwerk beschädigen könnten.
- Immer ausreichend Abstand zum Schneidwerkzeug halten.
- Im Umkreis von 15 m um den Schneidbereich dürfen sich keine anderen Personen oder Tiere aufhalten, da diese durch weggeschleuderte Gegenstände verletzt werden können.
- Nur bei guten Licht- und Sichtverhältnissen arbeiten.
- Nicht über Hüfthöhe arbeiten! Nicht vorbeugen oder zurücklehnen!
- Die Bekleidung des Bedieners muss eng anliegen. Locker getragene Kleidung vermeiden. Festes Schuhwerk und lange Arbeitshose tragen.
- Achtung beim Rückwärtsgehen. Stolpergefahr!
- Die Rotation der Schneidwerkzeuge dauert nach dem Abschalten des Motors noch an.

DE

- Gefahr von Verletzungen am Abschneidemes-
ser! Nach dem Herausziehen eines neuen
Fadens halten Sie die Maschine immer in ihre
normale Arbeitsposition, bevor sie eingeschaltet
wird.
- Achten Sie darauf, dass Belüftungsöffnungen frei
von Verschmutzungen sind.
- Montieren Sie nie metallische Schneideele-
mente.
- Kinder müssen beaufsichtigt werden, damit sie
nicht mit dem Gerät spielen.
- Beachten Sie, dass sich die bewegenden Teile
auch hinter Be- und Entlüftungsöffnungen befin-
den können.
- Symbole, die sich an Ihrem Gerät befinden, dür-
fen nicht entfernt oder abgedeckt werden. Nicht
mehr lesbare Hinweise am Gerät müssen umge-
hend ersetzt werden.



Gebrauchsanweisung vor dem Gebrauch
lesen



Gerät vor Nässe schützen. Trocken aufbe-
wahren.



Akku nur in Innenräumen aufladen.



Akku nicht im Hausmüll entsorgen!



Akku nicht in Gewässern entsorgen!



Akku nicht verbrennen!



Akku keiner Sonnenstrahlung oder über-
höhten Temperaturen aussetzen!

Persönliche Schutzausrüstung



Schutzbrille tragen



Gehörschutz tragen



Schutzhandschuhe tragen



Sicherheitsschuhe tragen



Eng anliegende Arbeitskleidung tragen

Ihr Gerät im Überblick



Hinweis: Das tatsächliche Aussehen Ihres
Gerätes kann von den Abbildungen abwei-
chen.

Akku-Rasentrimmer

► S. 3, Punkt 1

1. Ein-Aus-Schalter
2. Einschaltsperr
3. Bediengriff
4. Akku (nicht im Lieferumfang)
5. Arretierung für Schneidkopfdrehung
6. Schutzhaube
7. Schneidscheibe
8. Abstandhalter
9. Kunststoff-Messer
10. Schneidkopf
11. Arretierung für Schneidkopfneigung
12. Arretierung für Längeneinstellung
13. Vorderer Handgriff
- S. 3, Punkt 2
14. Anzeige für Restkapazität
15. Taste für Kapazitätsanzeige
16. Verriegelungstaste
17. Kontrollleuchten
18. Akku-Ladestation (nicht im Lieferumfang)

Lieferumfang

- Gebrauchsanweisung
- Akku-Rasentrimmer

Montage



VORSICHT! Verletzungsgefahr! An der
Unterseite der Schutzhaube befindet sich
ein scharfes Messer zum Abschneiden des
Fadens. Entfernen Sie den Transportschutz
erst nach der Montage.

► S. 4, Punkt 3

- Schutzhaube (6) wie abgebildet auf Schneidkopf
aufstecken und sicher einrasten lassen.

► S. 4, Punkt 4

- Vorderen Handgriff (13) mit Schraube (19) an
Gerät festschrauben.

Bedienung



Akku laden



Hinweis: Akku und Ladegerät gehören
nicht zum Lieferumfang und sind optional
bei Ihrem Händler erhältlich (► *Zubehör* –
S. 10).



VORSICHT! Verletzungsgefahr! Sicher-
heitshinweise zum Umgang mit Akkugerä-
ten beachten.



ACHTUNG! Gefahr von Geräteschäden!
Akku nicht tiefentladen.



ACHTUNG! Gefahr von Geräteschäden!
Drücken Sie nach dem automatischen Aus-
schalten des Gerätes nicht weiter auf den
Ein-Aus-Schalter

 **Hinweis:** Der Li-Ionen Akku kann jederzeit aufgeladen werden, ohne die Lebensdauer zu verkürzen. Eine Unterbrechung des Ladevorganges beschädigt den Akku nicht.

 **Hinweis:** Ist der Akku vollständig geladen, stellt sich die Ladestation automatisch auf Erhaltungsladung um. Der Akku kann dauerhaft in der Ladestation verbleiben.

Vor der ersten Inbetriebnahme muss der Akku aufgeladen werden (Ladezeit: ► *Technische Daten* – S. 10).

- Verriegelungstaste (16) drücken und Akku aus Gerät herausziehen.
- Akku in Ladestation einsetzen.
- Netzstecker der Ladestation in Steckdose stecken.

Der Ladezustand wird durch die Kontrollleuchten (17) angezeigt.

- Akku in Gerät einsetzen und sicher einrasten lassen.

Restkapazität des Akkus überprüfen

- Taste (15) drücken.

Die Restkapazität des Akkus wird von den Kontrollleuchten (14) angezeigt.

Vor dem Starten überprüfen!

 **GEFAHR! Verletzungsgefahr!** Das Gerät darf nur in Betrieb genommen werden, wenn keine Fehler gefunden werden. Ist ein Teil defekt, muss es unbedingt vor dem nächsten Gebrauch ersetzt werden.

 **WARNING! Verletzungsgefahr!** Vor Arbeitsbeginn Gelände überprüfen und alle Gegenstände entfernen, die vom Gerät aufgeschleudert werden könnten.

Überprüfen Sie den sicheren Zustand des Gerätes:

- Prüfen Sie, ob es sichtbare Defekte gibt.
- Prüfen Sie, ob alle Teile des Gerätes fest montiert sind.

Richtige Haltung

Halten Sie das Gerät

- mit der linken Hand am vorderen Handgriff;
- mit der rechten Hand etwa in Hüfthöhe am Bediengriff;
- ausbalanciert in einer bequemen Haltung.

Gerätelänge einstellen

► S. 4, Punkt 7

- Überwurfmutter (12) lösen.
- Teleskopstange (20) in die gewünschte Länge ziehen.
- Überwurfmutter (12) wieder festdrehen.

Neigung des Schneidkopfes einstellen

► S. 4, Punkt 3

- Arretierknopf (11) eindrücken und festhalten.
- Schneidkopf (10) in die gewünschte Position neigen.
- Arretierknopf (11) wieder loslassen.

Ein- und ausschalten

- Einschalten: Einschaltsperr (2) und Ein-Aus-Schalter (1) gleichzeitig drücken.
- Ausschalten: Ein-Aus-Schalter (1) loslassen.

Reinigung und Wartung



GEFAHR! Verletzungsgefahr! Vor allen Arbeiten am Gerät den Akku entfernen.

Reinigungs- und Wartungsübersicht



Hinweis: Gerät nach jeder Benutzung sofort reinigen. Eintrocknete Rasenreste sind sehr hart und lassen sich nur schwer entfernen.

Bei Bedarf

Was?	Wie?
Gerät reinigen	Gerät mit leicht angefeuchtetem Tuch abwischen.

Kunststoff-Messer auswechseln

► S. 5, Punkt 8

- Schieben Sie das Kunststoff-Messer (9) nach innen und drücken Sie es aus dem Stift (21) an der Schneidscheibe (7).
- Setzen Sie das neue Kunststoff-Messer (9) auf den Stift (21) auf und ziehen dieses nach außen, bis es einrastet.

Aufbewahrung, Transport

Aufbewahrung

- Lagern Sie das Gerät an einem trockenen, gut belüfteten Ort.

Transport

- Beim Versand nach Möglichkeit die Originalverpackung verwenden.

Störungen und Hilfe



GEFAHR! Verletzungsgefahr! Unsachgemäße Reparaturen können dazu führen, dass Ihr Gerät nicht mehr sicher funktioniert. Sie gefährden damit sich und Ihre Umgebung.

Oft sind es nur kleine Fehler, die zu einer Störung führen. Meistens können Sie diese leicht selbst beheben. Bitte sehen Sie zuerst in der folgenden Tabelle nach, bevor Sie sich an den Händler wenden. So ersparen Sie sich viel Mühe und eventuell auch Kosten.

Fehler/Störung	Ursache	Abhilfe
Gerät funktioniert nicht.	Akku nicht eingerastet?	Akku einrasten.
	Akku entladen?	► <i>Akku laden</i> – S. 8.

DE

Fehler/Störung	Ursache	Abhilfe
	Akku defekt?	Händler kontaktieren.
	Gerät defekt?	

Können Sie den Fehler nicht selbst beheben, wenden Sie sich bitte direkt an den Händler. Beachten Sie bitte, dass durch unsachgemäße Reparaturen auch der Gewährleistungsanspruch erlischt und Ihnen ggf. Zusatzkosten entstehen.

Entsorgung

Gerät entsorgen

Das Symbol der durchgestrichenen Mülltonne bedeutet: Batterien und Akkus, Elektro- und Elektronikgeräte dürfen nicht in den Hausmüll. Sie können umwelt- und gesundheitsschädigende Stoffe enthalten.



Verbraucher sind verpflichtet, Elektro-Altgeräte, Gerätealtbatterien und Akkus getrennt vom Hausmüll über eine offizielle Sammelstelle zu entsorgen um eine sachgerechte Weiterverarbeitung zu gewährleisten. Informationen zur Rückgabe erhalten Sie bei Ihrem Verkäufer. Die Rücknahme erfolgt kostenfrei.

Batterien und Akkus, die nicht fest in Elektro-Altgeräten verbaut sind, müssen vor der Entsorgung entnommen und getrennt entsorgt werden. Lithiumbatterien und Akkupacks aller Systeme sind nur im entladenen Zustand bei den Rücknahmestellen abzugeben. Die Batterien sind immer durch abkleben der Pole vor Kurzschlüssen zu sichern.

Jeder Endnutzer ist selbst für die Löschung personenbezogener Daten auf den zu entsorgenden Altgeräten verantwortlich.

Verpackung entsorgen

Die Verpackung besteht aus Karton und entsprechend gekennzeichneten Kunststoffen, die wiederverwertet werden können.



- Führen Sie diese Materialien der Wiederverwertung zu.

Technische Daten

Artikelnummer	196064
Akku-Rasentrimmer Set	
Schutzklasse	III
Leerlaufdrehzahl	8500 min ⁻¹
Durchmesser Schneidbereich	260 mm
Schallleistungspegel (L _{WA})*	88,3 dB(A) (K = 3 dB(A))
Schalldruckpegel (L _{PA})*	78 dB(A) (K = 3 dB(A))
Vibration**	< 5,8 m/s ² (K = 2,3 m/s ²)
Gewicht (ohne Akku)	1,5 kg
Max. Betriebsdauer bei vollem Akku	30 min

*) Die angegebenen Werte sind Emissionswerte und müssen damit nicht zugleich auch sichere Arbeitsplatzwerte darstellen. Obwohl es eine Korrelation zwischen Emissions- und Immissionspegeln gibt, kann daraus nicht zuverlässig abgeleitet werden, ob zusätzliche Vorsichtsmaßnahmen notwendig sind oder nicht. Faktoren, welche den aktuellen am Arbeitsplatz vorhandenen Immissionspegel beeinflussen, beinhalten die Eigenart des Arbeitsraumes, andere Geräuschquellen, z. B. die Zahl der

Maschinen und anderer benachbarter Arbeitsvorgänge. Die zulässigen Arbeitsplatzwerte können ebenso von Land zu Land variieren. Diese Information soll jedoch den Anwender befähigen, eine bessere Abschätzung von Gefährdung und Risiko vorzunehmen. Ermittlung der Geräuschemissionswerte nach EN 50636-2-91.

**) Der angegebene Schwingungsemissionswert ist nach einem genannten Prüfverfahren gemessen worden und kann zum Vergleich eines Werkzeugs mit einem anderen verwendet werden; Der angegebene Schwingungsemissionswert kann auch zu einer einleitenden Einschätzung der Aussetzung verwendet werden. Der Schwingungsemissionswert kann sich während der tatsächlichen Benutzung des Werkzeugs von dem Angabewert unterscheiden, abhängig von der Art und Weise, in der das Werkzeug verwendet wird. Versuchen Sie, die Belastung durch Vibrationen so gering wie möglich zu halten. Eine Maßnahme zur Verringerung der Vibrationsbelastung ist z. B. die Begrenzung der Arbeitszeit. Dabei sind alle Anteile des Betriebszyklus zu berücksichtigen (beispielsweise Zeiten, in denen das Werkzeug abgeschaltet ist, und solche, in denen es zwar eingeschaltet ist, aber ohne Belastung läuft). Ermittlung der Schwingungsemissionswerte nach EN 50636-2-91.

Zubehör

Zubehörteile sind bei Ihrem Händler erhältlich.

Artikelnummer	Zubehörteil
196051	Akku 2 Ah
196052	Akku 4 Ah
196054	Akku-Ladestation
196055	Akku-Ladestation
196053	Akku-Set mit Ladegerät

Indice

Prima di cominciare...	11
Per la vostra sicurezza	11
Panoramica dell'apparecchio	13
Montaggio	13
Funzionamento	13
Pulizia e manutenzione	14
Conservazione, trasporto	14
Anomalie e rimedi	14
Smaltimento	15
Dati tecnici	15
Reclami per difetti	91

Prima di cominciare...

Utilizzo conforme alla destinazione d'uso

Il presente apparecchio deve essere utilizzato esclusivamente con utensili da taglio originali autorizzati al taglio dell'erba e di piccole erbacce che crescono su alberi, muri, stipiti, ai bordi dei prati e in altre zone difficili da raggiungere con un tagliaerba.

L'apparecchio non deve essere utilizzato per il taglio di sterpaglie, piante erbacee robuste o altro.

Questo apparecchio non è destinato all'uso commerciale. Osservare le norme generali relative alla prevenzione degli incidenti e le indicazioni di sicurezza in dotazione.

Eseguire unicamente le attività descritte nel presente manuale di istruzioni. Qualsiasi altro impiego verrà considerato come un utilizzo improprio. Il produttore non risponde per eventuali danni derivanti da tale utilizzo.

Cosa significano i simboli usati?

Indicazioni di pericolo e note sono contraddistinte chiaramente nel manuale di istruzioni. Si utilizzano i simboli seguenti:



PERICOLO! Elevato pericolo di lesioni gravi o mortali! Situazione altamente pericolosa che può comportare lesioni gravi o mortali.



AVVERTENZA! Probabile pericolo di lesioni gravi o mortali! Situazione generalmente pericolosa che può comportare lesioni gravi o mortali.



ATTENZIONE! Potenziale pericolo di lesioni! Situazione pericolosa che può comportare lesioni.



AVVISO! Pericolo di danni all'apparecchio! Situazione che può comportare danni materiali.



Nota: Informazioni indicate per una migliore comprensione dei procedimenti.

Questi simboli indicano l'equipaggiamento di sicurezza personale necessario:



Per la vostra sicurezza

Precauzioni generali

- Per lavorare e gestire questo apparecchio in sicurezza è necessario che l'utilizzatore se ne serva per la prima volta dopo aver letto e ben compreso le presenti istruzioni per l'uso.
- Osservare tutte le precauzioni! Se non si osservano le indicazioni di sicurezza, si mettono in pericolo se stessi e gli altri.
- Conservare tutti i documenti con le istruzioni per l'uso e le precauzioni per il futuro.
- In caso di vendita o di cessione dell'apparecchio, è indispensabile consegnare insieme anche le presenti istruzioni per l'uso.
- L'apparecchio può essere utilizzato esclusivamente se si trova in perfette condizioni operative. Se il dispositivo o una parte di esso presenta un difetto bisogna subito spegnerlo e smaltirlo nel modo corretto.
- Non utilizzare mai l'apparecchio in ambienti a rischio d'esplosione o nelle vicinanze di liquidi o gas infiammabili!
- Assicurarsi sempre che l'apparecchio sia spento per evitare riaccensioni involontarie.
- Non usare apparecchi nei quali l'interruttore on/off non funziona correttamente.
- Tenga lontani i bambini dall'apparecchio! Conservi l'apparecchio al sicuro da bambini e persone non autorizzate.
- Non sovraccaricare l'apparecchio. Utilizzare l'apparecchio solo per gli scopi previsti.
- Utilizzare sempre il necessario equipaggiamento di sicurezza personale.
- Lavorare sempre con prudenza e in perfette condizioni personali: stanchezza, malattie, uso di alcol, influenze di medicinali o droghe non permettono di avere un comportamento responsabile poiché non consentono di utilizzare l'apparecchio con sicurezza.
- Questo dispositivo non è concepito per essere utilizzato da persone (inclusi i bambini) con limitazioni fisiche, psichiche o sensoriali o prive di esperienza riguardo all'uso del dispositivo stesso e le stesse dovrebbero essere sorvegliate da una persona competente, la quale dovrebbe istruirli sull'uso corretto del dispositivo.
- Assicurarsi che i bambini non giochino con l'apparecchio.
- Osservare sempre le normative nazionali e internazionali in vigore e inerenti alla sicurezza, alla salute e al lavoro.

IT**Pericolo a causa delle vibrazioni**

ATTENZIONE! Rischio di lesioni a causa delle vibrazioni! Le vibrazioni possono causare, soprattutto nelle persone con disturbi alla circolazione sanguigna, danni ai vasi sanguigni o ai nervi.

Se si riscontrano i seguenti sintomi, interrompere immediatamente il lavoro e consultare un medico: torpore in parti del corpo, perdita di sensibilità, prurito, trafitture, dolore, cambiamenti del colore della pelle.

Il valore di vibrazione indicato nei dati tecnici rappresenta gli impieghi principali dell'attrezzo. La vibrazione effettivamente presente durante l'uso può risultare diversa in base ai seguenti fattori:

- impiego non appropriato;
- inserti non appropriati;
- materiale non appropriato;
- manutenzione insufficiente.

Si possono ridurre considerevolmente i rischi attenendosi alle seguenti indicazioni:

- Eseguire la manutenzione dell'attrezzo attenendosi alle indicazioni riportate nelle istruzioni per l'uso.
- Evitare di lavorare a temperature troppo basse.
- Mantenere caldo il corpo e in particolare le mani durante la stagione fredda.
- Fare pause frequenti durante le quali si devono tenere le mani in movimento per stimolare l'irruzione sanguigna.

Sicurezza elettrica

- Collegare gli apparecchi soltanto ad una presa di corrente con contatto di protezione correttamente installato.
- La protezione deve essere eseguita con un salvavita (interruttore di protezione) con una corrente di guasto nominale non superiore a 30 mA.
- Prima di collegare l'apparecchio alla rete elettrica, assicurarsi che l'allacciamento di rete coincida con i dati d'allacciamento.
- Gli apparecchi si devono usare soltanto nei limiti indicati per la tensione, la potenza e la velocità nominale (vedi targhetta identificativa).
- Non toccare la spina con le mani bagnate! Scollegare la spina dalla presa a muro, afferrando soltanto la spina stessa e non tirando il cavo.
- Non piegare, schiacciare, trascinare o travolgere il cavo di rete; proteggerlo dai bordi taglienti, dall'olio e dal calore.
- Non sollevare mai l'apparecchio per il cavo; non utilizzare mai il cavo per altri scopi.
- Prima di ogni utilizzo controllare spina e cavo.
- Se il cavo di alimentazione è danneggiato staccare subito la spina dalla presa di corrente. Non utilizzare mai l'apparecchio con il cavo di rete danneggiato.
- Quando non si utilizza l'apparecchio, staccare sempre la spina.
- Prima di collegare la spina alla presa di corrente, accertarsi che l'apparecchio sia spento.

- Prima di staccare la spina dalla presa di corrente, spegnere sempre l'apparecchio.
- Disinserire la tensione di alimentazione dell'apparecchio durante il trasporto.

Utilizzo delle batterie ricaricabili

- Pericolo di incendio! Utilizzare esclusivamente le batterie consentite dal produttore. Utilizzare esclusivamente i caricabatterie consentiti dal produttore. Quando non utilizzate, mantenere le batterie lontane dagli oggetti in metallo che potrebbero provocare un cortocircuito. Pericolo di lesioni e incendio.
- Prima di collegare l'apparecchio alla rete elettrica, assicurarsi che la rete ed i dati d'allacciamento siano conformi.
- La protezione deve essere eseguita con un salvavita (interruttore di protezione) con una corrente di guasto nominale non superiore a 30 mA.
- Caricare la batteria soltanto all'interno di ambienti chiusi.
- Assicurarsi che l'apparecchio sia spento, prima di inserire la batteria.
- Mai accendere l'apparecchio durante la fase di ricarica.
- Nel caso di utilizzo inadeguato, dalla batteria può fuoriuscire del liquido. Il liquido della batteria può provocare irritazioni cutanee ed ustioni. Evitare assolutamente il contatto! Nel caso di contatto accidentale, lavare a fondo con abbondante acqua. Nel caso di contatto con gli occhi rivolgersi immediatamente ad un medico.

Indicazioni specifiche sull'apparecchio

- Mantenere le impugnature asciutte e pulite dal grasso.
- Utilizzare sempre il necessario equipaggiamento di sicurezza personale (► *Equipaggiamento di protezione personale – p. 13*).
- Durante l'utilizzo dell'apparecchio, mantenere sempre una posizione ben salda e una postura naturale.
- Tenere sempre l'apparecchio saldamente con entrambe le mani.
- Prima di azionare l'apparecchio, accertarsi dell'eventuale presenza di animali o oggetti nelle immediate vicinanze. Allontanare tutti gli oggetti che potrebbero essere scaraventati in aria dal contatto con l'apparecchio o rimanere impigliati nella bobina del filo.
- Prima di iniziare a utilizzare l'apparecchio, accertarsi dell'eventuale presenza di oggetti che potrebbero danneggiare il gruppo di taglio e allontanarli.
- Mantenere sempre una distanza sufficiente dall'utensile di taglio.
- In un'area di 15 m dall'area di taglio non devono sostare altre persone o animali, in quanto potrebbero essere feriti da oggetti scagliati in aria.
- Lavorare solamente in buone condizioni di luminosità e visibilità.
- Non lavorare mai ad altezze al di sopra dei fianchi! Non chinarsi in avanti né allungarsi all'indietro.

- Durante l'utilizzo indossare solo un abbigliamento aderente. Evitare abiti con lembi svolazzanti. Indossare calzature stabili e pantaloni da lavoro lunghi.
- Attenzione a quando si cammina all'indietro, all'indietro!
- L'utensile di taglio ruota ancora un po' dopo lo spegnimento del motore.
- Pericolo di lesioni con la lama di taglio! Dopo aver estratto un filo nuovo mantenere sempre la macchina nella sua posizione di lavoro prima di accenderla.
- Assicurarsi che le aperture d'aerazione non siano sporche o intasate.
- Montare gli elementi di taglio metallici.
- Controllare sempre che i bambini non giochino con l'apparecchio.
- Si osservi che i componenti mobili possono trovarsi anche dietro i fori di ventilazione e scarico.
- Non rimuovere o coprire i simboli riportati sull'apparecchio. Gli avvisi non più leggibili sull'apparecchio si devono immediatamente sostituire.



Leggere le istruzioni prima dell'uso



Proteggere l'apparecchio dall'umidità. Conservare in luogo asciutto.



Ricaricare la batteria solo in locali chiusi.



Non smaltire la batteria tra i rifiuti domestici!



Non smaltire la batteria nelle falde acquifere!



Non bruciare la batteria!



Non esporre la batteria all'irradiazione solare o a temperature eccessive!

Equipaggiamento di protezione personale



Indossare occhiali protettivi



Indossare cuffie di protezione acustica



Indossare i guanti protettivi



scarpe antinfortunistiche



indumenti stretti e aderenti

Panoramica dell'apparecchio



Nota: L'aspetto reale dell'apparecchio può essere diverso da quanto riportato nelle illustrazioni.

Tagliaerba a batteria

► P. 3, punto 1

1. Interruttore I/O
2. Sicura
3. Impugnatura di funzionamento
4. Batteria (non compresa)
5. Dispositivo di arresto per rotazione testa tagliente.
6. Calotta protettiva
7. Disco di taglio
8. Distanziale
9. Piastrina di taglio
10. Testa di taglio
11. Dispositivo di arresto per inclinazione testa tagliente.
12. Bloccaggio per regolazione della lunghezza
13. Impugnatura anteriore

► P. 3, punto 2

14. Indicazione capacità residua
15. Tasto per indicazione della capacità
16. Pulsante di bloccaggio
17. Spie di controllo
18. Basetta di ricarica batteria (non compresa)

Volume di fornitura

- Istruzioni per l'uso
- Tagliaerba a batteria

Montaggio



ATTENZIONE! Pericolo di lesioni! Nella parte inferiore della calotta di protezione è presente una lama affilata per il taglio del filo. Asportare la protezione per il trasporto solo dopo il montaggio.

► P. 4, punto 3

- Montare la calotta di protezione (6) sulla testa di taglio come raffigurato e farla scattare in posizione.

► P. 4, punto 4

- Avvitare l'impugnatura anteriore(13) con la vite (19) sull'apparecchio.

Funzionamento



Caricamento della batteria



Nota: La batteria e il caricabatteria non sono compresi nella fornitura e sono disponibili come optional presso il rivenditore di zona (► Accessori – p. 15).



ATTENZIONE! Pericolo di lesioni! Attenersi alle informazioni sulla sicurezza sull'utilizzo delle batterie ricaricabili.

IT



AVVISO! Pericolo di danni all'apparecchio! Non scaricare completamente la batteria.



AVVISO! Pericolo di danni all'apparecchio! Dopo lo spegnimento automatico dell'apparecchio non si deve premere ulteriormente l'interruttore ON/OFF



Nota: La batteria agli ioni di litio può essere ricaricata in qualsiasi momento senza per questo ridurne la durata utile. L'interruzione della ricarica non danneggia la batteria.



Nota: Quando la batteria è completamente carica, la bassetta di ricarica commuta automaticamente alla carica di mantenimento. La batteria può rimanere sempre sulla bassetta di ricarica.

Prima della prima accensione è necessario caricare la batteria (tempo di ricarica: ► *Dati tecnici* – p. 15).

- Premere il pulsante di bloccaggio (16) e togliere la batteria dall'apparecchio.
- Inserire la batteria nella bassetta di ricarica.
- Inserire la spina della bassetta di ricarica nella presa di corrente.

Lo stato di ricarica viene indicato dalle spie di controllo (17).

- Inserire la batteria nell'apparecchio e lasciarla scattare in posizione.

Controllare la capacità residua della batteria

- Premere il pulsante (15).

La capacità residua della batteria viene indicata dalle spie di controllo (14).

Prima dell'uso, controllare quanto segue!



PERICOLO! Pericolo di lesioni! L'apparecchio può essere messo in funzione solo se non sono stati riscontrati guasti. Se un componente è difettoso, occorre sostituirlo prima della successiva messa in funzione.



AVVERTENZA! Pericolo di lesioni! Prima di iniziare a utilizzare l'apparecchio, accertarsi dell'eventuale presenza di oggetti che potrebbero essere scaraventati in aria dall'apparecchio e allontanarli.

Controllare che gli apparecchi siano in perfette condizioni:

- controllare se ci sono difetti visibili ad occhio nudo.
- Controllare se tutti i componenti degli apparecchi sono ben fissati.

Postura corretta

Sostenere l'apparecchio con

- la mano sinistra sull'impugnatura anteriore,
- la mano destra all'altezza dei fianchi sull'impugnatura di funzionamento,
- in modo bilanciato e in posizione comoda.

Regolare la lunghezza dell'apparecchio

► P. 4, punto 7

- Allentare il dado di accoppiamento (12).
- Estrarre il manico telescopico (20) fino a raggiungere la lunghezza desiderata.
- Serrare nuovamente a fondo il dado di accoppiamento (12).

Impostazione dell'inclinazione della testa di taglio

► P. 4, punto 3

- Premere e mantenere premuto il pulsante di arresto (11).
- Inclinare la testa di taglio (10) nella posizione desiderata.
- Rilasciare il pulsante di arresto (11).

Accensione e spegnimento

- Accensione: Premere il blocco d'azionamento (2) e contemporaneamente l'interruttore ON/OFF (1).
- Spegnimento: Rilasciare l'interruttore ON/OFF (1).

Pulizia e manutenzione



PERICOLO! Pericolo di lesioni! Prima di eseguire qualsiasi lavoro con l'apparecchio, togliere la batteria.

Panoramica della pulizia e della manutenzione



Nota: Pulire immediatamente l'apparecchio dopo ogni utilizzo. I residui d'erba secchi risultano molto duri e difficili da eliminare.

All'occorrenza

Cosa?	Come?
Pulizia dell'apparecchio	Pulire gli apparecchi con un panno leggermente inumidito.

Sostituzione delle piastrine di taglio

► P. 5, punto 8

- Spingere la piastrina di taglio (9) verso l'interno e premerla fuori dal perno (21) posto sul disco di taglio (7).
- Inserire la nuova piastrina di taglio (9) sul perno (21) e premerla verso l'esterno fino a quando scatta in posizione.

Conservazione, trasporto

Conservazione

- Si raccomanda di conservare l'apparecchio in un luogo asciutto e ben ventilato.

Trasporto

- Per la spedizione si deve utilizzare, se possibile, l'imballo originale.

Anomalie e rimedi



PERICOLO! Pericolo di lesioni! Riparazioni non appropriate possono provocare il malfunzionamento dell'apparecchio e pregiudicarne la sicurezza. In tal modo si danneggia se stessi e l'ambiente.

Spesso sono solo piccoli difetti che portano a un guasto. Di solito essi possono essere risolti facilmente dall'utente stesso. Si prega di controllare nella

seguinte tabella prima di rivolgersi al rivenditore. In tal modo si risparmiano molta fatica ed anche eventuali spese.

Errore/Anomalia	Causa	Rimedio
L'apparecchio non funziona.	Batteria non posizionata correttamente in sede?	Far scattare in sede la batteria.
	Accumulatore scarico?	► <i>Caricamento della batteria – p. 13.</i>
	Batteria difettosa?	Contattare il rivenditore.
	L'apparecchio è difettoso?	

Se non si è in grado di eliminare l'errore da soli, si prega di rivolgersi direttamente al rivenditore. Le riparazioni inappropriate invalidano la garanzia e possono causare costi aggiuntivi a suo carico.

Smaltimento

Smaltimento dell'apparecchio

Il simbolo del bidone della spazzatura barrato vuol dire che: batterie e accumulatori, apparecchiature elettriche ed elettroniche non vanno smaltiti nei rifiuti domestici. Questi potrebbero contenere sostanze dannose per l'ambiente e la salute.



I consumatori hanno l'obbligo di differenziare le apparecchiature elettroniche, le batterie vecchie delle apparecchiature e gli accumulatori dai rifiuti domestici e di smaltirle presso il centro di raccolta ufficiale per garantire un riutilizzo consono. Le informazioni sulla restituzione sono fornite dal venditore. Il ritiro è gratuito.

Batterie e accumulatori non integrati in modo fisso nei rifiuti di apparecchiature elettriche vanno tolti prima dello smaltimento e smaltiti separatamente. Le batterie al litio e gli accumulatori di tutti i sistemi vanno consegnati ai punti di raccolta solo una volta scarichi. Le batterie vanno sempre assicurate da possibili cortocircuiti applicando del nastro adesivo sui poli.

L'utente finale è responsabile della cancellazione dei dati personali dalle apparecchiature da smaltire.

Smaltimento dell'imballaggio

L'imballaggio è composto da cartone e particolari in plastica adeguatamente contrassegnati per essere riciclati.

- Si raccomanda di inviare questi materiali al riciclaggio.



Dati tecnici

Codice articolo	196064
Tagliaerba a batteria	
Classe di isolamento	III
Numero di giri a vuoto	8500 min ⁻¹
Diametro area di taglio	260 mm
Livello di potenza acustica (L _{WA})*	88,3 dB(A) (K = 3 dB(A))
Livello di pressione acustica (L _{PA})*	78 dB(A) (K = 3 dB(A))
Vibrazione**	< 5,8 m/s ² (K = 2,3 m/s ²)
Peso (senza batteria)	1,5 kg

Codice articolo	196064
Max. durata di esercizio con batteria completamente carica	30 min

*) I valori indicati sono meri valori di emissione e quindi non rappresentano necessariamente i valori relativi all'area di lavoro. Sebbene ci sia una relazione tra il livello di emissione e il livello di immissione, ciò non può dare valori di riferimento affidabili sulla necessità o meno di precauzioni supplementari. I fattori che influenzano il livello di immissione attuale dell'area di lavoro contengono le caratteristiche dell'area di lavoro e altre sorgenti di rumore, ad es. il numero di macchine e altri processi di lavoro affini. I valori dell'area di lavoro consentiti possono anche variare da paese a paese. Questa informazione dovrebbe tuttavia aiutare l'operatore ad effettuare valutazioni migliori rispetto ad eventuali pericoli e rischi. Rilevamento dei valori di emissione sonora secondo EN 50636-2-91.

**) Il valore d'emissione dell'oscillazione indicato è stato rilevato secondo un metodo di controllo normalizzato e si può utilizzare per confrontare un utensile con un altro. Il valore d'emissione dell'oscillazione indicato si può utilizzare anche per stimare inizialmente la sospensione. Il valore d'emissione dell'oscillazione durante l'uso effettivo dell'utensile può differire dal valore indicato a seconda del modo DIN cui viene utilizzato l'utensile. Cercare di mantenere al minimo possibile le sollecitazioni dovute alle vibrazioni. Ad esempio, per ridurre le sollecitazioni dovute alle vibrazioni si può ridurre la durata del tempo di lavoro. Si devono considerare tutte le parti del ciclo di lavoro (ad esempio i tempi nei quali l'utensile è spento e quelli in cui, anche se è acceso, non funziona sotto carico). Rilevamento dei valori di emissione dell'oscillazione secondo EN 50636-2-91.

Accessori

Gli accessori sono disponibili presso il vostro rivenditore.

Codice articolo	Accessorio
196051	Batteria 2 Ah
196052	Batteria 4 Ah
196054	Basetta di ricarica batteria
196055	Basetta di ricarica batteria
196053	Set batterie con caricabatterie

FR

Table des matières

Avant de commencer...	16
Pour votre sécurité	16
Vue d'ensemble de votre appareil	18
Montage	18
Utilisation	18
Nettoyage et maintenance	19
Stockage, transport	19
Dysfonctionnements et aide	19
Mise au rebut	20
Caractéristiques techniques	20
Réclamations	91

Avant de commencer...

Utilisation conforme

Cet appareil ne doit être utilisé qu'avec les outils de coupe d'origine autorisés pour couper l'herbe et les plantes sauvages légères situées près des arbres, murs, poteaux, en bordure de gazon et autres endroits difficiles d'accès pour la tondeuse.

L'appareil ne doit pas être utilisé pour couper les taillis, les plantes sauvages plus grosses, le bois ou autres objets.

L'objet n'est pas conçu pour une utilisation commerciale. Les directives généralement reconnues en matière de prévention des accidents et les consignes de sécurité jointes doivent impérativement être respectées.

Réalisez uniquement des activités qui sont décrites dans ce mode d'emploi. Toute autre utilisation est une utilisation non conforme et non autorisée. Le fabricant décline toute responsabilité pour les dommages en résultant.

Signification des symboles utilisés

Les mises en garde contre des dangers éventuels et les consignes de sécurité sont distinctement identifiables dans le mode d'emploi. Les symboles suivants seront utilisés :



DANGER ! Danger de mort ou risque de blessure immédiat ! Situation dangereuse directe qui a pour conséquence de graves blessures ou la mort.



AVERTISSEMENT ! Danger de mort ou risque de blessure probable ! Situation dangereuse générale qui peut avoir pour conséquence de graves blessures ou la mort.



ATTENTION ! Éventuelle risque de blessure ! Situation dangereuse qui peut avoir des blessures pour conséquence.



AVIS ! Risque de dommages matériels ! Situation qui peut avoir des dommages matériels pour conséquence.



Remarque : Informations qui aident à une meilleure compréhension des opérations.

Ces symboles signifient que le port d'un équipement de protection individuelle est indispensable :



Pour votre sécurité

Consignes générales de sécurité

- Pour garantir une utilisation sûre de cet appareil, l'utilisateur doit avoir lu et compris le présent mode d'emploi avant la première mise en service de l'appareil.
- Veuillez observer toutes les consignes de sécurité ! La non-observation des consignes de sécurité vous met en danger, vous et votre entourage.
- Conservez soigneusement le mode d'emploi et les consignes de sécurité pour les consulter en cas de besoin.
- Si vous vendez ou donner l'appareil à un tiers, remettez-lui toujours le manuel d'utilisation correspondant.
- L'appareil peut uniquement être utilisé lorsqu'il est en parfait état. Si l'appareil ou une partie de l'appareil est défectueuse, l'appareil doit être mis hors service et être éliminé de manière adéquate.
- Ne faites pas fonctionner l'appareil dans un local à risque d'explosion, ni à proximité de liquides ou gaz inflammables !
- Sécurisez toujours l'appareil à l'arrêt contre toute remise en marche intempestive.
- N'utilisez aucun appareil dont le commutateur marche-arrêt ne fonctionne pas correctement.
- Ne laissez pas les enfants s'approcher de l'appareil ! Ne laissez pas l'appareil à proximité d'enfants ou de personnes non autorisées à s'en servir.
- Ne surchargez pas l'appareil. N'utilisez l'appareil que pour les travaux pour lesquels il a été conçu.
- Portez systématiquement l'équipement de protection personnelle obligatoire.
- Soyez toujours prudent lors du maniement de l'appareil et veillez à ne l'utiliser que lorsque votre état vous le permet : travailler par fatigue, maladie, sous la consommation d'alcool, l'influence de drogues et de médicaments sont des comportements irresponsables étant donné que vous ne pouvez plus utiliser l'appareil avec sécurité.
- L'utilisation de cet appareil n'est pas prévu par des personnes (y compris des enfants) avec des aptitudes physiques, sensorielles ou mentales limitées ou des déficits dans l'expérience et/ou les connaissances, sauf si elles sont surveillées par une personne responsable de leur sécurité ou si elles ont reçues des instructions de ces personnes stipulant de quelle manière l'appareil doit être utilisé.
- Assurez-vous que les enfants ne jouent pas avec l'appareil.
- Respectez systématiquement les règles de sécurité, d'hygiène et de travail en vigueur à l'échelle nationale et internationale.

Danger lié aux vibrations



ATTENTION ! Danger de blessure lié aux vibrations ! Les vibrations peuvent entraîner des dommages sur les vaisseaux sanguins et les nerfs, en particulier pour les personnes souffrant de troubles de la circulation.

Si les symptômes suivants surviennent, cessez immédiatement le travail et consultez un médecin : endormissement de parties du corps, perte de sensation, démangeaisons, picotements, douleurs, modification de la couleur de la peau.

Le niveau de vibrations indiqué dans les caractéristiques techniques représente les utilisations principales de l'appareil. Les vibrations effectives pendant l'utilisation peuvent diverger en raison des facteurs suivants :

- utilisation non conforme aux prescriptions ;
- outils inappropriés ;
- matière inappropriée ;
- maintenance insuffisante.

Vous pouvez largement réduire les risques en respectant les consignes suivantes :

- Effectuez la maintenance de l'appareil conformément aux consignes du mode d'emploi.
- Évitez le travail à basse température.
- Tenez votre corps, en particulier les mains, au chaud en cas de conditions météorologiques froides.
- Faites des pauses régulières et agitez les mains pendant ces pauses afin de stimuler la circulation.

Sécurité électrique

- L'appareil ne doit être raccordé qu'à une prise présentant une mise à la terre réglementaire.
- La protection doit être assurée par un disjoncteur différentiel présentant un courant de fuite assigné de 30 mA maximum.
- Avant de brancher l'appareil, il doit être garanti que le branchement secteur correspond aux données de raccordement de l'appareil.
- L'appareil ne doit être utilisé que dans les limites des seuils définis en matière de tension, de puissance et de vitesse nominale (voir plaque signalétique).
- Ne pas toucher la fiche secteur avec les mains mouillées ! Enlever la fiche secteur par la prise et non pas en tirant sur le câble.
- Ne pliez pas, n'écrasez pas ou n'arrachez pas le câble secteur ; protégez-le des arêtes tranchantes, de l'huile et de la chaleur.
- Ne soulevez pas l'appareil par son câble et n'utilisez pas ce dernier à d'autres fins que celles auxquelles il est destiné.
- Contrôlez la prise et le câble avant chaque utilisation.
- En cas d'endommagement du câble secteur, débranchez immédiatement la fiche secteur. N'utilisez jamais l'appareil si le câble secteur est endommagé.

- Lorsque l'appareil n'est pas utilisé, il faut toujours que la fiche secteur soit débranchée.
- Avant de brancher la fiche secteur, vérifiez que l'appareil est hors tension.
- Avant de débrancher la fiche secteur, éteignez toujours l'appareil.
- Lorsque vous transportez l'appareil, veillez à ce qu'il soit hors tension.

Maniement des accus

- Risque d'incendie ! N'utilisez que des accus autorisés par le fabricant. N'utilisez que des chargeurs autorisés par le fabricant. Quand vous ne les utilisez pas, gardez les accus loin d'objets métalliques qui pourraient provoquer un court-circuit. Il existe un risque de blessures et d'incendie.
- Avant de brancher le chargeur, il doit être garanti que le branchement secteur correspond aux données de raccordement de l'appareil.
- La protection doit être assurée par un disjoncteur différentiel présentant un courant de fuite assigné de 30 mA maximum.
- Ne chargez les accus que dans des pièces fermées.
- Assurez-vous que l'appareil est éteint avant de placer l'accu.
- Ne mettez jamais l'appareil en service durant le chargement.
- En cas d'utilisation incorrecte, du liquide peut s'écouler des accus. Le liquide des accus peut provoquer des irritations cutanées et des brûlures. Évitez impérativement tout contact ! En cas de contact, rincez abondamment à l'eau. En cas de contact avec les yeux, demandez en plus conseil à une aide médicale.

Consignes propres à l'appareil

- Veillez à ce que les poignées restent sèches et sans traces de graisse.
- Portez systématiquement l'équipement de protection personnelle obligatoire (► *Équipement de protection personnelle – p. 18*).
- Lors de l'utilisation de l'appareil, veillez à toujours être en position stable et à avoir une bonne posture de votre corps.
- Tenez toujours fermement l'appareil des deux mains.
- Avant de commencer à travailler, vérifiez que des animaux et des objets ne se trouvent pas sur le terrain. Enlevez tous les objets pouvant être projetés ou pouvant s'enrouler autour de la tête de coupe à fil.
- Avant de commencer à travailler, vérifiez le terrain et enlevez tous les objets risquant d'abîmer l'outil de coupe.
- Gardez toujours une distance suffisante par rapport à l'outil de coupe.
- Aucune autre personne et aucun animal ne doit se tenir dans une périphérie de 15 m autour de la zone de coupe car il pourrait être blessé par les objets projetés.
- Ne travaillez que sous un bon éclairage et avec une bonne visibilité.

FR

- Ne travaillez jamais à une hauteur supérieure à celle de vos hanches ! Ne vous penchez pas en avant ou en arrière !
- L'utilisateur doit porter des vêtements bien ajustés. Évitez les vêtements larges. Portez des chaussures solides et des pantalons de travail longs.
- Attention lorsque vous reculez. Risque de trébuchement !
- La rotation des outils tranchants continue après la mise hors tension du moteur.
- Danger de blessures par coupure due à la lame ! Après avoir retiré un nouveau fil, tenez toujours la machine dans sa position de travail normale avant de la remettre en marche.
- Faites attention à maintenir les ouvertures de ventilation libres d'accès et non polluées.
- Ne montez jamais d'éléments tranchants métalliques.
- Prenez toute mesure afin que les enfants ne jouent pas avec l'appareil.
- Attention, les pièces mobiles peuvent également se trouver derrière les ouvertures d'arrivée et de sortie d'air.
- Les symboles apposés sur votre appareil ne doivent être ni retirés ni recouverts. Si certaines informations apposées sur l'appareil deviennent illisibles, elles doivent être immédiatement remplacées.



Lisez les instructions d'utilisation avant de vous servir du matériel



Protégez l'appareil contre l'humidité. Conservez l'appareil au sec.



Utiliser l'accu uniquement à l'intérieur.



L'accumulateur ne doit pas être éliminé avec les ordures ménagères !



L'accumulateur ne doit pas être éliminé avec les eaux usées !



Ne pas brûler l'accumulateur !



Ne pas exposer l'accumulateur aux rayons du soleil ou à une température trop élevée !

Équipement de protection personnelle



Portez des lunettes de protection



Portez des protecteurs d'oreilles



Portez des gants de protection



Portez des chaussures de sécurité



Portez des vêtements de travail bien ajustés

Vue d'ensemble de votre appareil



Remarque : L'apparence réelle de votre appareil peut diverger des illustrations.

Coupe-herbe

► P. 3, point 1

1. Interrupteur Marche/Arrêt
2. Blocage contre le démarrage accidentel
3. Poignée de commande
4. Accu (non fourni)
5. Butée pour rotation de tête de coupe
6. Capot de protection
7. Plaque de coupe
8. Écarteur
9. Plaquette de coupe
10. Tête de coupe
11. Butée pour inclinaison de tête de coupe
12. Blocage pour réglage en longueur
13. Poignée avant

► P. 3, point 2

14. Affichage de la capacité restante
15. Touche pour affichage de capacité
16. Touche de verrouillage
17. Voyants de contrôle
18. Chargeur pour accumulateurs (non fourni)

Contenu de la livraison

- Instructions d'utilisation
- Coupe-herbe

Montage



ATTENTION ! Risque de blessures ! Un couteau bien aiguisé pour couper le fil se trouve sur la partie inférieure du capot de protection. Ne retirez la protection de transport qu'une fois le montage terminé.

► P. 4, point 3

- Placer le capot de protection (6) sur la tête de coupe tel que décrit et encliqueter de façon sûre.

► P. 4, point 4

- Visser fermement la poignée avant (13) avec la vis (19) sur l'appareil.

Utilisation



Chargement des accus



Remarque : La batterie et le chargeur ne sont pas inclus dans la livraison et sont disponibles en option auprès de votre revendeur (► Accessoires : – p. 20).



ATTENTION ! Risque de blessures ! Respectez les consignes de sécurité relatives au maniement des accus.



AVIS ! Risque de dommages de l'appareil ! Ne déchargez pas profondément les accus.



AVIS ! Risque de dommages de l'appareil ! N'appuyez plus sur l'interrupteur Marche/Arrêt après l'arrêt automatique de l'appareil.



Remarque : Les accus Li-Ion peuvent être chargés à tout moment sans réduire leur durée de vie. Une interruption du chargement n'endommage pas les accus.



Remarque : Une fois que les piles sont entièrement chargées, le chargeur passe automatiquement en mode de maintien de charge. Les piles peuvent ainsi rester dans le chargeur de manière prolongée.

Il faut charger l'accu avant la première mise en service (Durée de charge : ► *Caractéristiques techniques* – p. 20).

- Presser le touche de verrouillage (16) et retirer l'accumulateur de l'appareil.
- Insérer l'accu dans la station de charge.
- Brancher la fiche secteur de la station dans la prise.

L'état de charge est indiqué par les voyants de contrôle (17).

- Après l'avoir chargé, introduire l'accu dans l'appareil et l'encliqueter.

Vérification de la capacité restante des piles rechargeables

- Enfoncez le touche (15).

La capacité restante des piles est indiquée par les diodes de contrôle (14).

A contrôler avant le démarrage !



DANGER ! Risque de blessures ! L'appareil a uniquement le droit d'être mis en service s'il ne présente pas de défauts. Si une pièce est défectueuse, elle doit impérativement être remplacée avant la réutilisation de l'appareil.



AVERTISSEMENT ! Risque de blessures ! Avant de commencer à travailler, vérifiez le terrain et enlevez tous les objets que l'appareil pourrait projeter.

Vérifiez le bon état de l'appareil :

- Vérifiez qu'il est exempt de défauts visibles.
- Vérifiez que toutes les pièces de l'appareil sont montées solidement.

Comportement correct

Tenez l'appareil

- avec la main gauche sur la poignée avant ;
- avec la main droite sur la poignée de commande à peu près au niveau des hanches ;
- en vous mettant dans une position stable et agréable.

Régler la longueur de l'appareil

► P. 4, point 7

- Desserrez l'écrou-raccord (12).
- Tirez le manche télescopique (20) sur la longueur souhaitée.
- Revissez l'écrou-raccord (12).

Régler l'inclinaison de la tête de coupe

► P. 4, point 3

- Enfoncez et maintenir le bouton de butée (11) enfoncé.
- Inclinez la tête de coupe (10) dans la position souhaitée.
- Relâchez de nouveau le bouton de butée (11).

Mise en/hors service

- Mise en service : appuyez en même temps sur le blocage anti-démarrage (2) et sur l'interrupteur Marche/Arrêt (1).
- Mise hors service : lâchez l'interrupteur Marche/Arrêt (1).

Nettoyage et maintenance



DANGER ! Risque de blessures ! Enlever l'accu de l'appareil avant d'effectuer des travaux sur l'appareil.

Vue d'ensemble du nettoyage et de l'entretien



Remarque : Nettoyez l'appareil immédiatement après chaque utilisation. Les restes de gazon séchés sont très durs et difficiles à retirer.

Si nécessaire

Quoi ?	Comment ?
Nettoyez l'appareil	Nettoyez l'appareil à l'aide d'un chiffon légèrement humide.

Changer la plaquette de coupe

► P. 5, point 8

- Poussez la plaquette de coupe (9) vers l'intérieur et poussez la en dehors de la cheville (21) de la plaque de coupe (7).
- Placez la nouvelle plaquette de coupe (9) sur la goupille (21) et tirez celle-ci vers l'extérieur jusqu'à enclenchement.

Stockage, transport

Stockage

- Stockez l'appareil dans un endroit sec et bien aéré.

Transport

- Utilisez autant que possible l'emballage d'origine.

Dysfonctionnements et aide



DANGER ! Risque de blessures ! Toute réparation impropre peut amener votre appareil à ne plus fonctionner sûrement. En procédant de la sorte, vous vous mettez en danger ainsi que votre environnement.

Il s'agit souvent de petits défauts qui conduisent à une défectuosité. Vous pouvez souvent éliminer le problème par vous-même. Veuillez tout d'abord

FR

consulter le tableau suivant avant de vous adresser à votre revendeur. Vous économisez ainsi un dérangement et éventuellement aussi des coûts.

Erreur/dysfonctionnement	Cause	Mesure corrective
L'appareil ne fonctionne pas.	L'accu n'est pas bien mis ?	Encliquez l'accu.
	Les accus sont vides ?	► <i>Chargement des accus – p. 18.</i>
	Les accus sont défectueux ?	Contactez votre revendeur.
	L'appareil est défectueux ?	

Si vous n'êtes pas en mesure d'éliminer la panne par vous-même, veuillez vous adresser directement à votre revendeur. Notez que la réalisation de réparations non conformes entraîne l'annulation de la garantie et vous entraîne éventuellement des coûts supplémentaires.

Mise au rebut

Mise au rebut de l'appareil

Le symbole de la poubelle barrée signifie : Les batteries et les accus, les appareils électriques et électroniques ne doivent pas être jetés avec les ordures ménagères car ils pourraient contenir des substances nocives pour l'environnement et la santé.



Les consommateurs sont tenus d'éliminer appareils électriques usagés, les batteries et accus usagés d'appareils électriques séparément en les remettant à un point de collecte officiel afin de garantir un traitement adéquat. Pour de plus amples informations sur le retour, adressez-vous auprès de votre revendeur. La reprise est gratuite.

Les batteries et les accus qui ne sont pas intégrés dans les appareils électriques usagés doivent être retirés et éliminés séparément avant l'élimination. Les batteries au lithium et les pack accus de tous les systèmes doivent être remis aux points de collecte uniquement en état déchargé. Les batteries doivent toujours être protégées contre les courts-circuits en collant les pôles.

Chaque utilisateur final est responsable pour la suppression des données personnelles qui se trouvent sur les appareils usagés à éliminer.

Mise au rebut de l'emballage

L'emballage se compose de carton et de matières plastiques marquées en conséquence qui peuvent être recyclés.



- Éliminez ces matériaux en les conduisant au recyclage.

Caractéristiques techniques

Numéro d'article	196064
Coupe-herbe	
Classe de protection	III
Vitesse de rotation à vide	8500 min ⁻¹
Diamètre de la zone de coupe	260 mm
Niveau de puissance acoustique (L _{WA})*	88,3 dB(A) (K = 3 dB(A))
Niveau de pression acoustique (L _{PA})*	78 dB(A) (K = 3 dB(A))
Vibration**	< 5,8 m/s ² (K = 2,3 m/s ²)

Numéro d'article	196064
Poids (sans batterie)	1,5 kg
Durée d'exploitation maxi avec un accu intégralement chargé	30 min

*) Les valeurs indiquées sont des valeurs d'émission et ne correspondent pas forcément à celles enregistrées sur le lieu de travail. Bien qu'il existe une corrélation entre émission et nuisance, il n'est pas possible d'affirmer si des mesures antibruit supplémentaires doivent être prises ou non. D'autres facteurs, tels que la configuration du lieu de travail, la présence d'autres sources de bruit, le nombre de machines et la réalisation d'autres processus de travail à proximité, peuvent en effet entrer en ligne de compte. Les niveaux autorisés sur le lieu de travail varient également d'un pays à l'autre. Ces informations aideront cependant l'utilisateur à mieux évaluer les dangers et risques. Détermination des valeurs d'émissions de bruits selon EN 50636-2-91.

**) La valeur d'émissions de vibrations est mesurée suivant une méthode normalisée et peut être utilisée pour la comparaison d'un outil avec un autre ; La valeur d'émissions de vibrations peut également être utilisée pour une estimation introductive de l'exposition. La valeur d'émissions de vibrations peut différer de la valeur indiquée pendant l'utilisation effective de l'outil, selon la manière d'utilisation de l'outil. Tenter de maintenir la charge liée aux vibrations aussi basse que possible. Pour réduire la charge liée aux vibrations, il est possible par exemple de limiter le temps de travail. Dans ce cadre, toutes les parts du cycle de fonctionnement (par exemple les périodes pendant lesquelles l'outil est coupé et celles pendant lesquelles il est certes allumé, mais sans charge) doivent être prises en compte. Détermination des valeurs d'émissions de vibrations selon EN 50636-2-91.

Accessoires :

Les accessoires sont disponibles auprès de votre revendeur.

Numéro d'article	Accessoire
196051	Accu 2 Ah
196052	Accu 4 Ah
196054	Chargeur pour accumulateurs
196055	Chargeur pour accumulateurs
196053	Set de batterie avec chargeur

Table of contents

Before you begin... 21
For your safety 21
Your device at a glance 23
Assembly 23
Operation 23
Cleaning and maintenance 24
Storage, transportation 24
Troubleshooting 24
Disposal 24
Technical data 25
Claims for defects 91

Before you begin...

Intended use

This unit may only be used with the permitted original cutting tools to cut grass and light weeds on trees, walls, posts, lawn edges and other locations difficult to access with a lawn mower.

The unit may not be used to cut thicket, heavy weed coverage, wood or other objects.

This product is not intended for commercial use. Generally acknowledged accident prevention regulations and enclosed safety instructions must be observed.

Only perform work described in these instructions for use. Any other use is improper. The manufacturer will not assume responsibility for damage resulting from such use.

What are the meanings of the symbols used?

Danger notices and information are clearly marked throughout these instructions for use. The following symbols are used:



DANGER! Direct danger to life and risk of injury! Directly dangerous situation that may lead to death or severe injuries.



WARNING! Probable danger to life and risk of injury! Generally dangerous situation that may lead to death or severe injuries.



CAUTION! Possible risk of injury! Dangerous situation that may lead to injuries.



NOTICE! Risk of damage to the device! Situation that may lead to property damage.



Note: Information to help you reach a better understanding of the processes involved.

These symbols identify the required personal protection equipment:



For your safety

General safety instructions

- To operate this device safely, the user must have read and understood these instructions for use before using the device for the first time.
- Observe all safety instructions! Failure to do so may cause harm to you and others.
- Retain all instructions for use, and safety instructions for future reference.
- If you sell or pass the device on, you must also hand over these operating instructions.
- The device must only be used when it functions properly. If the product or part of the product is defective, it must be taken out of operation and disposed of correctly.
- Never use the device in a room where there is a danger of explosion or in the vicinity of flammable liquids or gases.
- Always ensure that a device which has been switched off cannot be restarted unintentionally.
- Do not use devices with an on/off switch that does not function correctly.
- Keep children away from the device! Keep the device out of the way of children and other unauthorised persons.
- Do not overload the device. Do not use the device for purposes for which it is not intended.
- Make sure to always wear the required personal protective equipment.
- Exercise caution and only work when in good condition: If you are tired, ill, if you have ingested alcohol, medication or illegal drugs, do not use the device, as you are not in a condition to use it safely.
- This product is not intended to be used by persons (including children) or who are limited in their physical, sensory or mental capacities or who lack experience and/or knowledge of the product unless they are supervised, or have been instructed on how to use the product, by a person responsible for their safety.
- Ensure that children are not able to play with the device.
- Always comply with all applicable domestic and international safety, health, and working regulations.

Risks caused by vibrations



CAUTION! Risk of injury due to vibrations! Vibrations may, in particular for persons with circulation problems, cause damage to blood vessels and/or nerves.

If you notice any of the following symptoms, stop working immediately and consult a doctor. Numbness of body parts, loss of sense of feeling, itching, pins and needles, pain, changes in skin colour.

GB

The vibration values specified in the technical data represent the main uses of the device. The actual existing vibrations during use may deviate from these as a result of the following factors:

- Incorrect use of the product;
- Unsuitable tools inserted;
- Unsuitable material;
- Insufficient maintenance.

You can reduce the risks considerably by following the tips below:

- Maintain the device in accordance with the instructions in the operating instructions.
- Avoid working at low temperatures.
- When it is cold, make sure your body and your hands, in particular, are kept warm.
- Take regular breaks and move your hands at the same time to promote circulation.

Electrical safety

- The device may only be connected to a socket that is correctly installed and grounded.
- The fuse must be a residual current circuit-breaker with a measured residual current of no more than 30 mA.
- Make sure that the power supply corresponds with the connection specifications of the device before it is connected.
- The tool may only be used within the specified limitations for voltage and power (see type plate).
- Do not touch the mains plug with wet hands! Always pull out the mains plug at the plug and not by the cable.
- Do not bend, crush, pull or drive over the power cable, protect from sharp edges, oil and heat.
- Do not lift the device using the cable or use the cable for purposes other than intended.
- Check the plug and cable before each use.
- If the power cable is damaged immediately disconnect the plug. Never use the device if the power cable is damaged.
- If the device is not in use make sure the plug is pulled out.
- Make sure that the device is switched off before plugging in the mains cable.
- Make sure that the device is switched off before unplugging it.
- Disconnect the power supply before transporting the device.

Handling rechargeable devices

- Danger of fire! Only use batteries approved by the manufacturer. Only use chargers approved by the manufacturer. Keep battery away from metal objects that could cause short circuiting when not in use. There is a risk of injuries and fires.
- Prior to connecting the charger, verify that the power supply connection corresponds with the connecting data of the device.
- The fuse must be a residual current circuit-breaker with a measured residual current of no more than 30 mA.
- Only charge the battery in closed rooms.

- Ensure that the device is switched off before installing the battery.
- Never switch on the device during the charging process.
- Fluid can escape from the battery when used incorrectly. Battery fluid may result in skin irritations and burns. Avoid contact! In the event of accidental contact, rinse thoroughly with water. Immediately seek the aid of a physician in the event of eye contact.

Device-specific safety instructions

- Keep the handles dry and free of grease.
- Make sure to always wear personal protective clothing when operating (► *Personal protective clothing* – p. 23).
- Make sure you are positioned firmly and with a natural stance when working with the device.
- Always hold the unit tightly with both hands.
- Before starting work, check the area for animal and objects. Remove all objects that may be blown away by the unit, or that the thread may become caught on.
- Before starting work check the area and remove all objects which may damage the cutting mechanism.
- Always ensure sufficient distance to the cutting mechanism.
- In the vicinity of 15 m around the cutting area there should be no people or animal as they may be hurt by flying objects.
- Only work with good light and visibility.
- Do not work above hip height! Do not bend forwards or lean over backwards!
- The clothing of the operator should be close-fitting. Avoid wearing loosely fitting clothing. Wear sturdy footwear and long work trousers.
- Pay attention when walking backwards. Danger of stumbling!
- The cutting tool will continue to rotate even after the engine has been switched off.
- Risk of injury caused by the cutting blades! After pulling out a new thread, always keep the machine in the normal working position before switching on.
- Ensure that the ventilation slots are kept free from dirt.
- Never mount metal cutting elements.
- Children should be supervised to ensure that they do not play with the device.
- Remember that moving parts may also be located behind ventilation and venting slots.
- Symbols affixed to your tools may not be removed or covered. Information on the device that is no longer legible must be replaced immediately.



Read the operating manual before using the device



Protect the unit from wet conditions. Store in a dry place.



Only re-charge the battery pack indoors.



Do not dispose of a battery pack with the household waste!



Do not dispose of a battery pack in water!



Do not burn the battery pack!



Do not expose the battery pack to sunlight or increased temperatures!

Personal protective clothing



Wear safety goggles



Wear ear defenders



Wear protective gloves



Wear safety shoes



Wear close-fitting work clothes

Your device at a glance



Note: The actual appearance of your product may differ from the illustrations.

Lawn trimmer

► P. 3, item 1

1. On/off switch
2. Safety lock
3. Operating handle
4. Battery pack (not included in the scope of delivery)
5. Lock for cutting head rotation
6. Protective hood
7. Cutting disk
8. Spacer
9. Cutting insert
10. Cutting head
11. Lock for cutting head inclination
12. Lock for length setting
13. Front handle

► P. 3, item 2

14. Display for remaining capacity
15. Push button for capacity display
16. Locking button
17. Control lights
18. Battery charger (not included in the scope of delivery)

Scope of delivery

- Operating manual
- Lawn trimmer

Assembly



CAUTION! Risk of injury! On the underside of the protective hood there is a sharp blade designed to cut the thread. Remove the transportation protection mechanism after mounting.

► P. 4, item 3

- Slip the protective housing (6) onto the cutting head as illustrated and allow it to engage securely.

► P. 4, item 4

- Screw the front handle (13) to the device with the screw (19).

Operation



Charging the battery pack



Note: Rechargeable battery and charger are not part of the scope of delivery and are available optionally from your dealer (► *Accessories* – p. 25).



CAUTION! Risk of injury! Comply with all safety instructions when handling rechargeable devices.



NOTICE! Risk of damage to the unit! Do not allow the battery pack to deep discharge.



NOTICE! Risk of damage to the unit! Do not press the On/Off switch after the device has deactivated automatically.



Note: The Li-Ion battery pack can be charged at any time without affecting the lifetime of the unit. Interrupting the charging process will not damage the battery pack.



Note: If the battery is fully loaded, the charger automatically switches over to the maintenance charge function. The battery can thus remain in the charger permanently.

The battery pack must be charged prior to the first start-up (charging time: ► *Technical data* – p. 25).

- Press in the locking button (16) and remove the battery from the device.
- Insert the battery pack into the charger.
- Plug the charger into the power supply.

The charging status is displayed by the control lights (17).

- Slot the battery pack into the device and make sure it clicks into place correctly.

Checking the remaining capacity of the battery

- Press the button (15).

GB

The remaining capacity of the battery is displayed by the control lights (14).

Check before starting the device!



DANGER! Risk of injury! The device may only be put into operation if there are no defects. If a part is defective it must be replaced before the device is used again.



WARNING! Risk of injury! Before starting work check the area and remove all objects which may be kicked up by the unit.

Check to make sure the device is in safe operating condition:

- Check to make sure there are no visible defects.
- Check to make sure all device components are correctly mounted.

Proper position

Hold the unit

- with the left hand on the front handle,
- and the right hand at approximately hip level on the operating handle,
- balanced in a comfortable way.

Setting the length of the unit

► P. 4, item 7

- Slacken the coupling nut (12).
- Pull the telescopic pole (20) to the desired length.
- Retighten the coupling nut (12) again.

Setting the angle of the cutting head

► P. 4, item 3

- Press in and hold the locking button (11).
- Tilt the cutting head (10) to the required position.
- Release the locking button (11) again.

Switching on and off

- Switching on: Press the switch lock (2) and simultaneously press the On/Off switch (1).
- Switching off: Release the on-off switch (1).

Error/Fault	Cause	Remedy
Device does not work.	Battery not slotted in correctly?	Slot battery into place.
	Battery pack discharged?	► <i>Charging the battery pack</i> – p. 23.
	Battery pack defective?	Contact your local vendor.
	Is the device defective?	

If you can't fix the fault yourself, contact your nearest vendor. Please be aware that any improper repairs will also invalidate the warranty and additional costs may be incurred.

Disposal

Disposal of the appliance

A crossed-out wheellie bin icon means: Batteries and rechargeable batteries, electrical or electronic devices must not be disposed of with household waste. They may contain substances that are harmful to the environment and human health.



Cleaning and maintenance



DANGER! Risk of injury! Remove the battery pack before conducting any work on the device.

Cleaning and maintenance overview



Note: Clean unit immediately after every use. Dried grass remains are very hard, and are very difficult to remove.

If necessary

What?	How?
Cleaning the device	Wipe the unit with a damp cloth.

Replacing the cutting insert

► P. 5, item 8

- Slide the cutting insert (9) inward and push it out of the pin (21) on the cutting disk (7).
- Place the new cutting insert (9) on the pin (21) and pull out the insert until it snaps in.

Storage, transportation

Storage

- Store the tool in a dry and well ventilated place.

Transportation

- When dispatching, try to use the original packaging, if possible.

Troubleshooting



DANGER! Risk of injury! Unprofessional repairs may mean that your unit will no longer operate safely. This endangers you and your environment.

Malfunctions are often caused by minor faults. You can easily remedy most of these yourself. Please consult the following table before contacting the vendor. You will save yourself a lot of trouble and possibly money too.

tion point when discharged. Batteries must always be protected against short circuits by covering the poles with adhesive tape.

All end users are responsible for deleting any personal data stored on waste devices prior to their disposal.

Disposal of the packaging

The packaging consists of cardboard and correspondingly marked plastics that can be recycled.



- Make these materials available for recycling.

Technical data

Part number	196064
Lawn trimmer	
Protection class	III
Idle revolutions	8500 min ⁻¹
Diameter of cutting area	260 mm
Noise output level (L _{WA})*	88,3 dB(A) (K = 3 dB(A))
Noise pressure level (L _{PA})*	78 dB(A) (K = 3 dB(A))
Vibration**	< 5,8 m/s ² (K = 2,3 m/s ²)
Weight (without battery)	1,5 kg
Max. operating duration with a full battery	30 min

*) The specified values are emission values and do not necessarily represent safe workplace values. Although there is a correlation between emission and immission levels, this cannot be used to infer whether additional safety measures are necessary or not. Factors which affect the current immission levels at the workplace, include the type of room, other sources of noise, e. g. the number of machines operating and other processes taking place in the vicinity. Permitted workplace values can differ from country to country. This information is designed to help the user to better assess the dangers and risks. Determination of noise emission values in accordance with EN 50636-2-91.

**) The specified vibration emission value was measured in accordance with a normed test procedure and can be used in order to compare one tool with another. The specified vibration emission value can also be used for an introductory evaluation of the exposure. The vibration emission value may fluctuate from the specified value during actual use of the power tool. These fluctuations will depend on the way in which the power tool is used. Try to keep vibrations to a minimum. One method of reducing the vibration load is, for example, limiting the length of time you work with the tool. All parts of the operating cycle must be taken into account for this purpose (for example, also including times in which the power tool is switched off and times in which it is switched on, but is running without load). Determination of vibration emission values in accordance with EN 50636-2-91.

Accessories

Accessories are available from your local vendor.

Item number	Accessory
196051	Battery pack 2 Ah
196052	Battery pack 4 Ah
196054	Battery charger
196055	Battery charger
196053	Battery set with charger

CZ**Obsah**

Dříve než začnete...	26
Pro Vaši bezpečnost	26
Přehled – váš přístroj	28
Montáž	28
Obsluha	28
Čištění a údržba	29
Uložení, přeprava	29
Porucha a náprava	29
Likvidace	29
Technické údaje	30
Reklamacce	91

Dříve než začnete...**Použití přiměřené určení**

Tento přístroj se smí používat pouze se schváleným originálním řezným nástrojem na sekání trávy a menšího porostu plevele u stromů, zdí, sloupů, okrajů trávníků a jiných místech, která jsou obtížně přístupná pro sekačku na trávu.

Přístroj se nesmí používat na sekání houštiny, většího porostu plevele, dřeviny nebo jiných předmětů. Přístroj není určen k použití při podnikání. Musí se dodržovat obecně uznávané předpisy úrazové prevence a příložené bezpečnostní pokyny.

Vykonávejte pouze činnosti popsané v tomto návodu k použití. Jakékoli jiné používání je považováno za neoprávněné chybné použití. Výrobce neodpovídá za škody, které z toho plynou.

Co znamenají použité symboly?

Upozornění na nebezpečí a pokyny jsou v návodu k použití zřetelně vyznačeny. Používají se následující symboly:



NEBEZPEČÍ! Bezprostřední nebezpečí zranění nebo ohrožení života! Bezprostřední nebezpečná situace s následkem těžkého zranění nebo usmrcení.



VAROVÁNÍ! Pravděpodobné nebezpečí zranění nebo ohrožení života! Obecně nebezpečná situace s možným následkem těžkého zranění nebo usmrcení.



UPOZORNĚNÍ! Případné nebezpečí zranění! Nebezpečná situace s možným následkem zranění.



OZNÁMENÍ! Nebezpečí poškození přístroje! Situace s možným následkem věcných škod.



Poznámka: Informace, které jsou uvedeny pro lepší pochopení postupů.

Tyto symboly označují potřebné osobní ochranné vybavení:

**Pro Vaši bezpečnost****Všeobecné bezpečnostní pokyny**

- Pro bezpečné zacházení s tímto přístrojem si jeho uživatel musí před prvním použitím přečíst tento návod k použití a porozumět mu.
- Respektujte všechny bezpečnostní pokyny! Pokud nebudete dbát bezpečnostních pokynů, ohrožujete sebe i ostatní.
- Všechny návody k použití a bezpečnostní pokyny si dobře uložte pro pozdější použití.
- Když přístroj prodáváte nebo předáváte dál, bezpodmínečně předejte i tento návod k použití.
- Přístroj se smí používat pouze tehdy, pokud je bez závady. Jsou-li na přístroji nebo na některé jeho součásti závady, musí být vyřazen z provozu a odborně zlikvidován.
- Přístroj nepoužívejte v prostorech ohrožených výbuchem nebo v blízkosti hořlavých kapalin nebo plynů!
- Vypnutý přístroj vždy zajistěte proti neúmyslnému zapnutí.
- Nepoužívejte nářadí, u něhož spínač Zap/Vyp řádně nefunguje.
- Zabraňte dětem v přístupu k přístroji! Uložte přístroj tak, aby byl bezpečně chráněn před dětmi a nepovolnými osobami.
- Nepřetěžujte přístroj. Používejte přístroj pouze pro účely, pro které byl určen.
- Používejte vždy požadované osobní ochranné vybavení.
- Pracujte vždy opatrně a v dobré fyzické kondici: Pracovat během únavy, onemocnění, požití alkoholu, pod vlivem léků a omamných látek je nezodpovědné, protože přístroj nemůžete bezpečně používat.
- Nepoužívejte topné těleso s časovým spínačem nebo s jiným spínačem, který automaticky spíná přístroj, hrozilo by nebezpečí požáru.
- Zabezpečte, aby si děti nehrály s výrobkem.
- Dodržujte vždy platné národní a mezinárodní bezpečnostní, zdravotní a pracovní předpisy.

Nebezpečí vytvářena vibracemi

UPOZORNĚNÍ! Nebezpečí zranění vibracemi! Vibrace mohou především u osob s poruchami krevního oběhu způsobit poškození krevních cév nebo nervů.

Při výskytu následujících příznaků okamžitě přerušete práci a vyhledejte lékařskou pomoc: brnění částí těla, ztráta citění, svědění, píchání, bolest, změny barvy pokožky.

Hodnota vibrací uvedená v technických údajích reprezentuje hlavní použití přístroje. Skutečně vyskytlé vibrace během použití se mohou od toho odlišovat na základě následujících faktorů:

- použití, které není v souladu se stanoveným určením;
- nevhodné vložné nástroje;
- nevhodný materiál;

- nedostatečná údržba.

Budete-li se řídit následujícími pokyny, můžete nebezpečí podstatně snížit:

- Údržbu přístroje provádějte podle pokynů uvedených v návodu k použití.
- Neprovádějte práce při nízkých teplotách.
- Tělo a především ruce udržujte při chladném počasí v teple.
- Pravidelně dělejte přestávky a pohybujte rukama, aby se podnítilo prokrvení.

Elektrická bezpečnost

- Přístroj se smí připojit pouze na zásuvku s řádně instalovaným ochranným kontaktem.
- Zajištění přístroje se musí provést pomocí proudového chrániče (spínač FI) s dimenzovaným chybným proudem nepřesahujícím 30 mA.
- Před připojením přístroje se musí zabezpečit, aby síťová přípojka odpovídala hodnotám pro připojení přístroje.
- Přístroj se smí používat pouze v rámci uvedení limitů napětí, výkonu a otáček (viz typový štítek).
- Nedotýkejte se síťové zástrčky mokřkýma rukama! Síťovou zástrčku vytahujte vždy za konektor, ne za kabel.
- Síťový kabel nepřehýbat, nepřiskřípnout, netahat nebo nepřejíždět, chránit před ostrými hranami, olejem a horkem.
- Přístroj nezdvíhejte za kabel a kabel nepoužívejte na žádné jiné účely.
- Před každým použitím zkontrolujte zástrčku a kabel.
- Při poškození síťového kabelu okamžitě vytáhněte síťovou zástrčku. Nikdy nepoužívejte přístroj s poškozeným síťovým kabelem.
- Pokud se přístroj nepoužívá, musí být síťová zástrčka vždy vytažená.
- Před zasunutím síťové zástrčky zajistěte, aby byl přístroj vypnutý.
- Před vytažením síťové zástrčky přístroj vždy vypněte.
- Pro přepravu uveďte přístroj do stavu bez proudu.

Zacházení s akumulátorovými přístroji

- Nebezpečí požáru! Používejte pouze akumulátory schválené výrobcem. Používejte pouze nabíječky schválené výrobcem. Pokud akumulátory nepoužíváte, uložte je v bezpečné vzdálenosti od kovových předmětů, které by mohly způsobit zkrat. Hrozí nebezpečí poranění a vzniku požáru.
- Před připojením nabíječky se musí zabezpečit, aby síťová přípojka odpovídala hodnotám pro připojení přístroje.
- Zajištění přístroje se musí provést pomocí proudového chrániče (spínač FI) s dimenzovaným chybným proudem nepřesahujícím 30 mA.
- Akumulátor nabíjejte pouze v uzavřených prostorech.
- Než vložíte akumulátor, přesvědčte se, že je přístroj vypnutý.

- Přístroj nikdy nezapínejte během postupu nabíjení.
- Při nesprávném použití může z akumulátoru vytéct kapalina. Kapalina z akumulátoru může způsobit podráždění pokožky a popáleniny. Bezpodmínečně zabraňte kontaktu s kapalinou! V případě náhodného kontaktu důkladně opláchněte zasáhnuté místo vodou. Při kontaktu s očima vyhledejte okamžitě lékařskou pomoc.

Upozornění specifická pro přístroj

- Rukojeti udržujte suché a bez mastnoty.
- Používejte vždy požadované osobní ochranné vybavení (► *Osobní ochranné vybavení – s. 28*).
- Při práci s přístrojem dbejte vždy na bezpečné postavení a přirozené držení těla.
- Přístroj držte vždy pevně oběma rukama.
- Před začátkem vykonávání prací prohlédněte terén, zda se na něm nenacházejí zvířata a předměty. Odstraňte všechny předměty, které by mohly být odhozené nebo by se mohly zaseknout v cívce struny.
- Před začátkem prací překontrolujte terén a odstraňte všechny předměty, které by mohly poškodit řezný mechanismus.
- Udržujte vždy dostatečný odstup od řezacího mechanismu.
- V okruhu 15 m okolo místa stříhání se nesmějí zdržovat žádné jiné osoby nebo zvířata, protože by mohlo dojít ke zranění v důsledku odletujících předmětů.
- Pracujte pouze při dobrých světelných podmínkách a dobré viditelnosti.
- Nepracujte nad výškou boků! Nenaklánějte se, ani se neopírejte!
- Oděv obsluhivatele musí být těsně přiléhavý. Zabraňte nošení volných oděvů. Noste pevnou obuv a dlouhé pracovní kalhoty.
- Pozor při chůzi pozpátku. Nebezpečí zakopnutí!
- Otáčení řezacího nástroje trvá i po vypnutí motoru.
- Nebezpečí poranění na ořezávacím noži! Po vytažení nové struny držte stroj vždy v jeho běžné pracovní poloze, než ho zapnete.
- Dbejte na to, aby byly větrací otvory čisté.
- Nikdy nemontujte kovové řezací prvky.
- Děti musí být pod dozorem, aby si s přístrojem nemohly hrát.
- Nezapomeňte, že se pohyblivé díly mohou nacházet i za zavzdušňovacími a odvzdušňovacími otvory.
- Symboly, které se nacházejí na vašem přístroji, se nesmějí odstraňovat ani zakrývat. Nečitelné pokyny na přístroji se musí okamžitě vyměnit.



Před použitím si přečtěte návod na obsluhu



Chraňte přístroj před vlhkostí. Skladujte v suchu.



Akumulátor nabíjejte pouze v interiérech.

CZ

Akumulátor nevyhazujte do domovního odpadu!



Akumulátor nevyhazujte do vody!



Akumulátor nespalujte!



Akumulátor nevystavujte slunečnímu záření nebo nadměrným teplotám!

Osobní ochranné vybavení

Noste ochranné brýle



Noste ochranu sluchu



Noste ochranné rukavice



Noste bezpečnostní obuv



Noste těsně přilehlý pracovní oděv

Přehled – váš přístroj

Poznámka: Skutečná vzhled vašeho přístroje se může od obrázků lišit.

Strunová sekačka

► S. 3, bod 1

1. Zapínač/vypínač
 2. Pojistka spínače
 3. Ovládací rukojeť
 4. Akumulátor (není v rozsahu dodávky)
 5. Aretace otočení žací hlavy
 6. Ochranný kryt
 7. Řezný kotouč
 8. Distanční držák
 9. Plastový nůž
 10. Řezná hlava
 11. Aretace sklonu žací hlavy
 12. Zámek k nastavení délky
 13. Přední rukojeť
- S. 3, bod 2
14. Indikátor zbývajících kapacity
 15. Tlačítko pro zobrazení kapacity
 16. Blokovací tlačítko
 17. Kontrolky
 18. Akumulátorová nabíjecí stanice (není v rozsahu dodávky)

Rozsah dodávky

- Návod k použití
- Strunová sekačka

Montáž

UPOZORNĚNÍ! Nebezpečí zranění! Na dolní straně ochranného krytu se nachází ostrý nůž k odřezání struny. Odstraňte přepravní pojistku až po montáži.

► S. 4, bod 3

- Ochranný kryt (6) nasadíte na řeznou hlavu, jak je uvedeno na obrázku, a nechte ho zasmeknout.

► S. 4, bod 4

- Přišroubujte přední rukojeť (13) k přístroji šroubem (19).

Obsluha**Nabíjení akumulátoru**

Poznámka: Akumulátor a nabíječka nejsou součástí dodávky a jsou k dispozici volitelně u vašeho prodejce (► *Příslušenství* – s. 30).



UPOZORNĚNÍ! Nebezpečí zranění! Dodržujte bezpečnostní pokyny k zacházení s akumulátorovými přístroji.



OZNÁMENÍ! Nebezpečí poškození přístroje! Akumulátor hluboce nevybíjejte.



OZNÁMENÍ! Nebezpečí poškození přístroje! Po automatickém vypnutí přístroje přestaňte se stisknutím zapínače/vypínače.



Poznámka: Li-Ion akumulátor se může kdykoliv nabít bez zkrácení životnosti. Přerušení procesu nabíjení akumulátor nepoškodí.



Poznámka: Pokud je akumulátor úplně nabitý, nabíječka se automaticky přepne na udržovací nabíjení. Akumulátor může trvale zůstat v nabíječce.

Před prvním uvedením do provozu se musí akumulátor nabít (doba nabíjení: ► *Technické údaje* – s. 30).

- Stiskněte blokovací tlačítko (16) a akumulátor z přístroje vytáhněte.
- Vložte akumulátor do nabíjecí stanice.
- Zástrčku nabíjecí stanice zasuňte do zásuvky.

Stav nabití se zobrazuje pomocí kontrolky (17).

- Akumulátor po nabití vložte do přístroje a nechte bezpečně zapadnout.

Zkontrolovat zbývajících kapacitu akumulátoru

- Zatlačte tlačítko (15).

Zbývajících kapacita akumulátoru se zobrazí pomocí kontrolky (14).

Zkontrolujte před startem!



NEBEZPEČÍ! Nebezpečí zranění! Příklad se smí uvést do provozu, pokud se nezjistily žádné nedostatky. Pokud je některý z dílů závadný, musí se před dalším použitím bezpodmínečně vyměnit.



VAROVÁNÍ! Nebezpečí zranění! Před začátkem prací přezkontrolujte terén a odstraňte všechny předměty, které by mohly být přístrojem vymrštnuty.

Přezkontrolujte bezpečný stav přístroje:

- Zkontrolujte, zda nejsou na přístroji viditelné závady.
- Zkontrolujte, zda jsou všechny díly přístroje pevně namontované.

Správné držení těla

Přístroj držte

- levou rukou za přední držadlo;
- pravou rukou asi ve výšce boků na ovládací páčce;
- vyváženě v pohodlném postoji.

Nastavit délku přístroje

► S. 4, bod 7

- Povolte přesuvnou matici (12).
- Teleskopickou páku (20) vytáhněte do požadované polohy.
- Přesuvnou matici (12) opět pevně utáhněte.

Nastavit sklon řezné hlavy

► S. 4, bod 3

- Zatláčte a přidržte aretační knoflík (11).
- Nakloňte řeznou hlavu (10) do požadované polohy.
- Opět uvolněte aretační knoflík (11).

Zapnutí a vypnutí

- Zapnutí: Současně stisknout blokování zapnutí (2) a spínač Zap/Vyp (1).
- Vypnutí: Spínač Zap/Vyp (1) pustit.

Čištění a údržba



NEBEZPEČÍ! Nebezpečí zranění! Než začnete vykonávat práce na přístroji, vyjměte akumulátor.

Přehled – čištění a údržba



Poznámka: Příklad okamžitě po každém použití vyčistěte. Zaschlé zbytky trávy jsou velmi tvrdé a dají se jen obtížně odstranit.

V případě potřeby

Co?	Jak?
Čištění přístroje	Příklad utřete jemně navlhčenou haděrkou.

Výměna plastového nože

► S. 5, bod 8

- Plastový nůž (9) posuňte směrem dovnitř a vytlačte ho z čepu (21) na řezném koutku (7).
- Nový plastový nůž (9) nasadte na čep (21) táhněte ho směrem ven, dokud se nezasmekne.

Uložení, přeprava

Uložení

- Příklad skladujte v suchém a dobře větraném prostředí.

Přeprava

- Při zaslání používejte podle možností originální balení.

Porucha a náprava



NEBEZPEČÍ! Nebezpečí zranění! Neodborné opravy vedou k tomu, že váš přístroj již nefunguje bezpečně. Ohrožujete tím sebe i vaše okolí.

Často jsou to jen drobné závady, které vedou ke vzniku poruchy. Většinou je můžete snadno sami odstranit. Než se obrátíte na prodejnu, podívejte se do následující tabulky. Ušetříte si tím mnoho námahy a případně i výdajů.

Chyba/porucha	Příčina	Řešení
Příklad nefunguje.	Akumulátor nezapadnul?	Akumulátor nechat zasmeknout.
	Vybitý akumulátor?	► <i>Nabíjení akumulátoru – s. 28.</i>
	Závadný akumulátor?	Kontaktujte prodejnu.
	Příklad vadný?	

Nemůžete-li závadu odstranit sami, obraťte se přímo na prodejnu. Mějte na paměti, že při neodborné opravě zanikají nároky ze záruky a případně Vám mohou vzniknout i další výdaje.

Likvidace

Likvidace přístroje

Symbol přeškrtnutého kontejneru znamená: Baterie a akumulátory, elektrické a elektronické přístroje nesmějí být likvidovány společně s domovním odpadem; mohou obsahovat látky, které jsou škodlivé pro životní prostředí a zdraví.



Spotřebitelé jsou povinni zneškodnit staré elektrické spotřebiče, spotřebované baterie a akumulátory odděleně od domovního odpadu na oficiálním sběrném místě, aby se zajistilo správné další zpracování. Více informací o vrácení vám poskytne prodejce. Vrácení je bezplatné.

Baterie a akumulátory, které nejsou ve starých elektrických přístrojích vmontované, se před likvidací musí z přístroje vyjmout a zlikvidovat v rámci tříděného odpadu. Lithiové baterie a akumulátory všech systémů se musí odevzdat na sběrném místě ve vybitém stavu. Pól baterie musí být vždy přeplepený, aby se předešlo vzniku zkratu.

CZ

Každý koncový uživatel je sám zodpovědný za vymazání osobních údajů z použitých přístrojů, které se mají zlikvidovat.

Likvidace balení

Balení se skládá z kartonu a příslušně označených plastů, které mohou být recyklovány.



- Předajte tyto části na recyklaci.

Technické údaje

Číslo výrobku 196064

Strunová sekačka

Třída ochrany	III
Otáčky při chodu naprázdno	8500 min ⁻¹
Průměr řezné oblasti	260 mm
Hladina akustického výkonu (L _{WA}) [*]	88,3 dB(A) (K = 3 dB(A))
Hladina akustického tlaku (L _{PA}) [*]	78 dB(A) (K = 3 dB(A))
Vibrační zrychlení ^{**}	< 5,8 m/s ² (K = 2,3 m/s ²)
Hmotnost (bez baterie)	1,5 kg

Maximální doba provozu při plném nabití akumulátoru 30 min

^{*}) Uvedené hodnoty jsou pouze emisními hodnotami, což neznamená, že jsou zároveň shodné s bezpečnými hodnotami na pracovišti. I když existuje určitá korelace mezi hladinami emisí a imisí, nedá se z toho spolehlivě odvodit, zda jsou nebo nejsou potřebná dodatečná preventivní opatření. Faktory, které ovlivňují aktuální hladinu imisí na pracovišti, zahrnují zvláštnosti pracovního prostoru, jiné zdroje hluku, např. počet strojů a jiných sousedních pracovních operací. Povolené hodnoty na pracovišti se mohou rovněž odlišovat v závislosti na dané zemi. Tato informace má však uživateli umožnit lepší odhad ohrožení a rizika. Zjištění emisních hodnot hluku podle EN 50636-2-91.

^{**}) Uvedená emisní hodnota kmitání byla měřena podle normovaného zkušební postupu a může se používat k porovnání nářadí s jiným nářadím; uvedená emisní hodnota kmitání se může použít i k počátečnímu odhadu vysazení. Emisní hodnota kmitání se během používání nářadí může odlišovat od hodnoty údajů, a sice v závislosti na druhu a způsobu používání nářadí. Snažte se udržovat zatížení vibracemi pokud možno na co nejnižší úrovni. Opatření ke snížení vibračního zatížení je např. omezení pracovní doby. Přitom se musejí zohlednit všechny prvky provozního cyklu (například doby, během nichž je nástroj vypnutý, a takové doby, během nichž je nástroj sice zapnutý, avšak běží bez zatížení). Zjištění emisních hodnot vibrací podle EN 50636-2-91.

Příslušenství

Příslušenství lze objednat u vašeho prodejce.

Číslo výrobku	Díl příslušenství
196051	Akumulátor 2 Ah
196052	Akumulátor 4 Ah
196054	Akumulátorová nabíjecí stanice
196055	Akumulátorová nabíjecí stanice
196053	Sada akumulátorů s nabíječkou

Obsah

Než začnete...	31
Pre vašu bezpečnosť	31
Prehľad o prístroji	33
Montáž	33
Obsluha	33
Čistenie a údržba	34
Uskladnenie, preprava	34
Poruchy a náprava	34
Likvidácia	34
Technické údaje	35
Reklamácie	91

Než začnete...

Použitie pre daný účel

Tento prístroj sa smie používať len so schváleným originálnym rezacím nástrojom na kosenie trávy a menšej buriny pri stromoch, múroch, stĺpoch, okrajoch trávnik a iných miestach ťažko prístupných pre kosačku na trávu.

Prístroj sa nesmie používať na kosenie húštiny, silnejšej buriny, dreviny alebo iných predmetov.

Prístroj nie je určený na použitie pri podnikaní. Musí sa dodržiavať všeobecne uznávané predpisy úrazovej prevencie a priložené bezpečnostné pokyny.

Vykonávajú len činnosti opísané v tomto návode na použitie. Akékoľvek iné použitie je považované za neoprávnené chybné použitie. Výrobca nezodpovedá za škody, ktoré z toho plynú.

Čo znamenajú použité symboly?

V návode na použitie sú jasne označené upozornenia na nebezpečenstvo a pokyny. Boli použité tieto symboly:



NEBEZPEČENSTVO! Bezprostredné nebezpečenstvo ohrozenia života alebo poranenia! Bezprostredne nebezpečná situácia, ktorá má za následok smrť alebo ťažké poranenia.



VAROVANIE! Pravdepodobné nebezpečenstvo ohrozenia života alebo poranenia! Všeobecne nebezpečná situácia, ktorá môže mať za následok ťažké poranenia.



UPOZORNENIE! Prípadné nebezpečenstvo poranenia! Nebezpečná situácia, ktorá môže mať za následok poranenia.



OZNÁMENIE! Nebezpečenstvo poškodenia zariadenia! Situácia, ktorá môže mať za následok vecné škody.



Poznámka: Informácie, ktoré prispievajú k lepšiemu pochopeniu procesov chodu stroja.

Tieto symboly označujú potrebný osobný ochranný výstroj:



Pre vašu bezpečnosť

Všeobecné bezpečnostné pokyny

- Aby bolo zaistené bezpečné zaobchádzanie s týmto zariadením, je nutné, aby si jeho užívateľ pred prvým použitím prečítal tento návod na obsluhu a porozumel mu.
- Dbajte všetkých bezpečnostných pokynov! Ak nerespektujete bezpečnostné pokyny, ohrozujete sami seba a druhých.
- Všetky návody na použitie a bezpečnostné pokyny uchovajte pre ďalšie použitie.
- V prípade ďalšieho predaja alebo darovania tohto zariadenia spolu s ním odovzdajte vždy aj tento návod.
- Prístroj sa smie používať len vtedy, keď je v bezpečnom stave. Ak je zariadenie alebo jeho časť chybná, musí sa vyradiť z prevádzky a odbornou zlikvidovať.
- Prístroj nepoužívajte v priestoroch ohrozených výbuchom alebo v blízkosti horľavých kvapalín či plynov!
- Vypnutý prístroj vždy zabezpečte proti neúmyselnému zapnutiu.
- Nepoužívajte náradie, u ktorého zapínač/vypínač riadne nefunguje.
- Udržujte deti v dostatočnej vzdialenosti od prístroja! Uschovajte prístroj pred deťmi a nekompetentnými osobami na bezpečnom mieste.
- Nepreťažujte zariadenie. Zariadenie používajte iba na účely, pre ktoré bolo vyrobené.
- Vždy používajte potrebný osobný ochranný výstroj.
- Vždy pracujte opatrne a v dobrom fyzickom stave: pracovať počas únavy, choroby, požívania alkoholu, pod vplyvom liekov a drog je nezodpovedné, pretože prístroj nemôžete bezpečne používať.
- Toto zariadenie nie je určené na to, aby ho používali osoby (vrátane detí) s obmedzenými fyzickými, zmyslovými alebo duševnými schopnosťami alebo nedostatkom skúseností a/alebo vedomostí, iba ak sú pod dozorom osoby zodpovednej za ich bezpečnosť alebo boli touto osobou poučené o tom, ako toto zariadenie používať.
- Zabezpečte, aby sa deti nehrali s výrobkom.
- Vždy dodržiavajte platné národné a medzinárodné bezpečnostné, zdravotné a pracovné predpisy.

Nebezpečenstvo spôsobené vibráciami



UPOZORNENIE! Nebezpečenstvo poranenia spôsobené vibráciami! Vplyvom vibrácií môže dôjsť, predovšetkým u osôb s poruchami krvného obehu, k poškodeniam tepien.

Pri nasledujúcich symptómoch ihneď prerušte prácu a vyhľadajte lekára: zmeravenie častí tela, strata citu, svrbenie, bodanie, bolesť, zmeny farby pokožky.

SK

Vibračná hodnota uvedená v technických údajoch reprezentuje hlavné použitia prístroja. Skutočné existujúce vibrácie počas používania sa od nej môžu líšiť na základe nasledujúcich faktorov:

- použitie v rozpore s určením;
- nevhodné vložené nástroje;
- nevhodný materiál;
- nedostatočná údržba.

Riziká môžete výrazne znížiť, ak sa budete riadiť nasledujúcimi pokynmi:

- Prístroj udržiavajte zodpovedajúc pokynom v návode na použitie.
- Vyhnite sa vykonávaniu práce pri nízkych teplotách.
- Telo a najmä ruky držte v chladom počasí v teple.
- Pravidelne si robte prestávky a pritom pohybujte rukami, aby ste podnietili prekrvenie.

Elektrická bezpečnosť

- Prístroj sa smie zapojiť len do zásuvky s riadne nainštalovaným ochranným kontaktom.
- Zaistenie prístroja sa musí uskutočniť pomocou prúdového chrániča (spínač FI) s dimenzovaným chybným prúdom nie viac ako 30 mA.
- Pred zapojením prístroja musí byť zabezpečené, že sieťová prípojka zodpovedá prípojným údajom prístroja.
- Prístroj sa smie používať iba v rámci uvedených limitov napätia, výkonu a menovitých otáčok (pozri štítok typu).
- Sieťovú zástrčku nechytajte vlhkými rukami! Sieťovú zástrčku ťahajte vždy za zástrčku, nie za kábel.
- Sieťový kábel neohýbajte, neprivierajte, nemýkajte ním, ani po ňom neprechádzajte; chráňte pred ostrými hranami, olejom a vysokými teplotami.
- Prístroj nedvíhajte uchopením za kábel alebo kábel nepoužívajte iným spôsobom.
- Pred každým použitím skontrolujte zástrčku a kábel.
- Pri poškodení sieťového kábla ihneď vytiahnite sieťovú zástrčku. Nikdy nepoužívajte prístroj s poškodeným sieťovým káblom.
- Ak sa prístroj nepoužíva, musí byť sieťová zástrčka stále vytiahnutá.
- Pred zasunutím sieťovej zástrčky zabezpečte, aby bol prístroj vypnutý.
- Pred vytiahnutím sieťovej zástrčky prístroj vždy vypnite.
- Prístroj pri preprave odpojte od prúdu.

Manipulácia s akumulátorovými prístrojmi

- Nebezpečenstvo požiaru! Používajte iba akumulátory schválené výrobcom. Používajte iba nabíjačky schválené výrobcom. Ak akumulátory nepoužívate, uložte ich v bezpečnej vzdialenosti od kovových predmetov, ktoré by mohli spôsobiť skrat. Hrozí nebezpečenstvo poranení a nebezpečenstvo vzniku požiaru.
- Pred pripojením nabíjačky sa musí zabezpečiť, aby sieťová prípojka zodpovedala hodnotám pre pripojenie prístroja.

- Zaistenie prístroja sa musí uskutočniť pomocou prúdového chrániča (spínač FI) s dimenzovaným chybným prúdom nie viac ako 30 mA.
- Akumulátor nabíjajte iba v uzavretých priestoroch.
- Predtým, ako vložíte akumulátor sa uistite, že je prístroj vypnutý.
- Prístroj nikdy nezapínajte počas nabíjania.
- V prípade nesprávneho použitia môže z akumulátora vytekať kvapalina. Kvapalina z akumulátora môže spôsobiť podráždenie pokožky a popáleniny. Bezpodmienečne zabráňte kontaktu s kvapalinou! V prípade náhodného kontaktu dôkladne opláchnite zasiahnuté miesto vodou. Pri kontakte s očami vyhľadajte ihneď aj lekársku pomoc.

Špecifické pokyny k prístroju

- Rukoväť udržiavajte suché a bez mastnoty.
- Vždy používajte potrebné osobné ochranné prostriedky (► *Osobný ochranný prístroj* – s. 33).
- Pri prácach s prístrojom vždy dbajte na stabilné a prirodzené držanie tela.
- Prístroj držte vždy pevne oboma rukami.
- Pred začiatkom práce skontrolujte terén, či sa v nej nenachádzajú zvieratá alebo nejaké predmety. Odstráňte všetky predmety, ktoré by mohli byť odmrštené alebo by sa mohli omotať okolo cievky.
- Pred začatím prác preskúmajte terén a odstráňte všetky predmety, ktoré by mohli poškodiť rezný mechanizmus.
- Vždy dodržujte dostatočný odstup od rezacieho mechanizmu.
- V okruhu 15 m okolo kosenej oblasti sa nesmú zdržiavať iné osoby alebo zvieratá, pretože by ich mohli zraniť odletujúce predmety.
- Pracujte iba pri dobrom osvetlení a za dobrých podmienok viditeľnosti.
- Nepracujte nad výškou bokov! Nenakláňajte sa, ani sa neopierajte!
- Odev obsluhy musí tesne priliehať. Nenoste voľné oblečenie. Noste pevnú obuv a dlhé pracovné nohavice.
- Dávajte pozor pri chôdzi dozadu. Nebezpečenstvo potknutia!
- Rezacie nástroje rotujú ešte aj po vypnutí motora.
- Nebezpečenstvo poranenia na odrezávacom noži! Po vytiahnutí novej struny držte stroj vždy v normálnej pracovnej polohe, prv než ho zapnete.
- Dbajte na to, aby boli vetracie otvory bez nečistôt.
- Nikdy nemontujte kovové rezacie prvky.
- Deti musia byť pod dozorom, aby sa so zariadením nehrali.
- Nezabudnite, že pohybujúce sa diely sa môžu nachádzať aj za zavzdušňovacími a odzvušňovacími otvormi.

- Symboly, ktoré sa nachádzajú na vašom nástroji, sa nesmú odstraňovať ani zakrývať. Pokyny na nástroji, ktoré už nie sú čitateľné, sa musia ihneď vymeniť.



Pred použitím si prečítajte návod na obsluhu.



Prístroj chráňte pred vlhkom. Skladujte v suchu.



Akumulátor nabíjajte len v interiéroch.



Akumulátor nevyhadzujte do domového odpadu!



Akumulátor nevyhadzujte do vody!



Akumulátor nespáľujte!



Akumulátor nevystavujte slnečnému žiareniu alebo nadmerným teplotám!

Osobný ochranný výstroj



Noste ochranné okuliare



Noste ochranu sluchu



Noste ochranné rukavice



Noste bezpečnostnú obuv



Noste tesne priliehavé pracovné oblečenie

Prehľad o prístroji



Poznámka: Skutočný výzor vášho stroja sa môže líšiť od obrázkov.

Akumulátorová strunová kosačka

► S. 3, bod 1

1. Zapínač/vypínač
2. Blokovanie zapnutia
3. Ovládacia páčka
4. Akumulátor (nie sú súčasťou dodávky)
5. Aretačný mechanizmus otáčania reznej hlavy
6. Ochranný kryt
7. Rezný kotúč
8. Dištančný držiak
9. Plastový nôž
10. Rezná hlava
11. Aretačný mechanizmus pre sklon reznej hlavy
12. Aretačný mechanizmus na nastavenie dĺžky
13. Predná rukoväť

► S. 3, bod 2

14. Indikátor zvyškovej kapacity
15. Tlačidlo pre indikovanie kapacity
16. Tlačidlo blokovania
17. Kontrolky
18. Akumulátorová nabíjacia stanica (nie sú súčasťou dodávky)

Obsah dodávky

- Návod na použitie
- Akumulátorová strunová kosačka

Montáž



UPOZORNENIE! Nebezpečenstvo zranenia! Na spodnej strane ochranného krytu sa nachádza ostrý nôž na odrezanie struny. Prepravnú poistku odstráňte až po montáži.

► S. 4, bod 3

- Ochranný kryt (6) nasadíte na reznú hlavu tak, ako je to znázornené, a nechajte ho bezpečne zapadnúť.

► S. 4, bod 4

- Prednú rukoväť (13) pevne priskrutkujte na prístroji pomocou skrutky (19).

Obsluha



Nabíjanie akumulátora



Poznámka: Akumulátor a nabíjačka nie sú súčasťou dodávky a sú k dispozícii voľiteľne u vášho predajcu (► Príslušenstvo – s. 35).



UPOZORNENIE! Nebezpečenstvo poranenia! Dodržiavajte bezpečnostné pokyny pre manipuláciu s akumulátorovými prístrojmi.



OZNÁMENIE! Nebezpečenstvo poškodenia prístroja! Akumulátor hlbkovo nevybíjajte.



OZNÁMENIE! Nebezpečenstvo poškodenia prístroja! Po automatickom vypnutí prístroja prestaňte stlačať zapínač/vypínač.



Poznámka: Litium-iónový akumulátor sa môže kedykoľvek nabiť bez skrátenia životnosti. Prerušenie procesu nabíjania akumulátor nepoškodí.



Poznámka: Ak je akumulátor kompletne dobitý, nabíjacia stanica sa automaticky nastaví na kvapkové nabíjanie. Akumulátor môže zostať trvalo v nabíjacej stanici.

Pred prvým uvedením do prevádzky sa musí nabiť akumulátor (doba nabíjania: ► *Technické údaje* – s. 35).

- Stlačte blokovacie tlačidlo (16) a akumulátor vyťahnite z prístroja.
- Vložte akumulátor do nabíjacej stanice.

SK

– Zástrčku nabíjacej stanice zasuňte do zásuvky. Stav nabitia sa zobrazí prostredníctvom kontrolky (17).

- Akumulátor vložte do prístroja a nechajte bezpečne zapadnúť.

Skontrolujte zostatkovú kapacitu akumulátora

- Stlačte tlačidlo (15).

Zostatková kapacita akumulátora je indikovaná kontrolkami (14).

Pred spustením skontrolujte!



NEBEZPEČENSTVO! Nebezpečenstvo poranenia! Prístroj sa smie uviesť do prevádzky len vtedy, ak neboli zistené žiadne chyby. Ak je niektorý diel chybný, musí sa pred ďalším použitím bezpodmienečne vymeniť.



VAROVANIE! Nebezpečenstvo poranenia! Pred začatím prác preskúmajte terén a odstráňte všetky predmety, ktoré by mohli byť prístrojom odhodene.

Prekontrolujte bezpečný stav prístroja:

- Skontrolujte výskyt viditeľných porúch.
- Skontrolujte, či sú všetky časti prístroja pevne namontované.

Správne držanie tela

Prístroj držte

- ľavou rukou na prednom držadle;
- pravou rukou asi vo výške bokov na ovládacej páčke;
- vyvážené v pohodlnom postoji.

Nastavenie dĺžky prístroja

► S. 4, bod 7

- Uvoľnite prevlečnú maticu (12).
- Teleskopickú tyč (20) vytiahnite na požadovanú dĺžku.
- Prevlečnú maticu (12) opäť pevne utiahnite.

Nastavenie sklonu reznjej hlavy

► S. 4, bod 3

- Aretačný gombík (11) vtlačte a pridržte.
- Nakloňte reznú hlavu (10) do želenej polohy.
- Aretačný gombík (11) opäť uvoľnite.

Chyba/porucha

Prístroj nefunguje.

Príčina

Akumulátor nezaskočil?
Je akumulátor vybitý?
Defektný akumulátor?
Chybný prístroj?

Náprava

Akumulátor nechať zapadnúť.
► *Nabíjanie akumulátora* – s. 33.
Kontaktujte predajcu.

AK nemôžete chyby odstrániť sami, obráťte sa, prosím, priamo na predajcu. Nezabúdajte, že v dôsledku neodborných opráv zaniká aj nárok na poskytnutie záruky, prípadne vám môžu vzniknúť dodatočné náklady.

Zapnutie a vypnutie.

- Zapnutie: Súčasne stlačte blokovanie zapnutia (2) a tlačidlo na zapnutie/vypnutie (1).
- Vypnutie: Pustite zapínač/vypínač (1).

Čistenie a údržba



NEBEZPEČENSTVO! Nebezpečenstvo poranenia! Pred všetkými prácami na prístroji odoberte akumulátor.

Prehľad čistenia a údržby



Poznámka: Prístroj po každom použití ihneď vyčistite. Zaschnuté zvyšky trávy sú veľmi tvrdé a dajú sa len ťažko odstrániť.

V prípade potreby

Čo?

Čistenie prístroja

Ako?

Prístroj očistite jemne navlhčenou handričkou.

Výmena plastového noža

► S. 5, bod 8

- Plastový nôž (9) posuňte smerom dovnútra a vytlačte ho z čapu (21) na reznom kotúči (7).
- Na čap (21) umiestnite nový plastový nôž (9) a ťahajte ho smerom von, kým nezapadne.

Uskladnenie, preprava

Uskladnenie

- Nástroj skladujte na suchom, riadne vetranom mieste.

Preprava

- Pri zasielaní použite podľa možnosti originálny obal.

Poruchy a náprava



NEBEZPEČENSTVO! Nebezpečenstvo poranenia! Neodborné opravy môžu viesť k tomu, že váš prístroj už nebude bezpečne fungovať. Tým ohrozujete seba a svoje okolie.

Často sú to len malé chyby, ktoré vedú k poruche. Väčšinou ich ľahko dokážete odstrániť sami. Skôr než sa obrátite na predajcu, pozrite sa najprv do nasledujúcej tabuľky. Ušetríte si tak veľa námahy, prípadne aj náklady.

Spotrebiteľia sú povinní zneškodniť staré elektrické spotrebiče, spotrebované batérie a akumulátory oddelene od domového odpadu na oficiálnom zbernom mieste, aby sa zabezpečilo správne ďalšie spracovanie. Viac informácií o vrátení vám poskytne predajca. Vrátenie je bezplatné.

Batérie a akumulátory, ktoré nie sú v starých elektrických zariadeniach vmontované, vyberte pred likvidáciou zo zariadenia a zlikvidujte v rámci triedeného odpadu. Lítiťové batérie a akumulátory všetkých systémov sa musia odovzdávať na zberné miesta iba vo vybitom stave. Pól batérie musí byť vždy prelepený, aby sa predišlo skratu.

Každý koncový používateľ je sám zodpovedný za vymazanie osobných údajov z použitých zariadení, ktoré sa majú zlikvidovať.

Likvidácia obalu

Obal sa skladá z kartónu a príslušným spôsobom označených plastov, ktoré sa dajú recyklovať.



- Odvezte tieto materiály na recykláciu.

Technické údaje

Číslo výrobku	196064
---------------	--------

Akumulátorová strunová kosačka

Trieda ochrany	III
Otáčky pri chode naprázdno	8500 min ⁻¹
Priemer rezacej oblasti	260 mm
Hladina akustického hluku (L _{WA})*	88,3 dB(A) (K = 3 dB(A))
Hladina akustického výkonu (L _{PA})*	78 dB(A) (K = 3 dB(A))
Vibrácia**	< 5,8 m/s ² (K = 2,3 m/s ²)
Hmotnosť (bez batérie)	1,5 kg
Max. doba prevádzky v prípade úplne nabitých akumulátorov	30 min

*) Uvedené hodnoty sú emisnými hodnotami, čo neznamená, že sú zároveň zhodné s bezpečnými hodnotami na pracovisku. Hoci existuje určitá korelácia medzi hladinami emisií a imisí, nedá sa z toho spoľahlivo odvodiť, či sú alebo nie sú potrebné dodatočné preventívne opatrenia. Faktory, ktoré ovplyvňujú aktuálnu hladinu imisí na pracovisku, zahŕňajú osobitosti pracovného priestoru, iné zdroje hluku, napr. počet strojov a iných príslušných pracovných operácií. Povolené hodnoty na pracovisku sa môžu taktiež líšiť medzi jednotlivými krajinami. Táto informácia však má užívateľovi umožniť lepší odhad ohrozenia a rizika. Zistenie emisných hodnôt hluku podľa EN 50636-2-91.

**) Uvedená emisná hodnota kmitania bola meraná podľa normovaného skúšobného postupu a môže sa používať na porovnanie náradia s iným náradím; uvedená emisná hodnota kmitania sa môže použiť i k počiatočnému odhadu vysadení. Emisná hodnota kmitania sa počas používania náradia môže odlišovať od hodnoty údajov, a sice v závislosti od druhu a spôsobu používania náradia. Snažte sa udržiavať zaťaženie vibráciami pokiaľ možno na čo najnižšom stupni. Opatrenia na zníženie vibračného zaťaženia je napr. Obmedzenie pracovného času. Pritom sa musia zohľadniť všetky prvky prevádzkového cyklu (napríklad doby, počas ktorých je nástroj vypnutý, a také doby, počas ktorých je nástroj síce zapnutý, ale beží bez zaťaženia). Zistenie emisných hodnôt vibrácií podľa EN 50636-2-91.

Príslušenstvo

Náhradné diely dostanete u vášho predajcu.

Číslo výrobku	Súčasť príslušenstva
---------------	----------------------

196051	Akumulátor 2 Ah
196052	Akumulátor 4 Ah

PL

Spis treści

Przed rozpoczęciem użytkowania...	36
Dla Państwa bezpieczeństwa	36
Schemat urządzenia	38
Montaż	38
Obsługa	38
Czyszczenie i konserwacja	39
Przechowywanie, transport	39
Zakłócenia i pomoc	39
Utylizacja	40
Dane techniczne	40
Roszczenia gwarancyjne	91

Przed rozpoczęciem użytkowania...

Użytkowanie zgodne z przeznaczeniem

Niniejsze urządzenie może być używane tylko z atestowanym oryginalnym zespołem tnącym do cięcia trawy i drobnych chwastów przy drzewach, murach, słupach, obrzeżach trawników i w innych miejscach trudnodostępnych dla kosiarki do trawy.

Urządzenia nie wolno używać do cięcia gęstwiny, grubszych chwastów, zarośli lub innych przedmiotów.

Urządzenie nie jest przeznaczone do użytku komercyjnego. Koniecznie przestrzegać znanych przepisów o zapobieganiu wypadkom i zafączonych wskázówek bezpieczeñstwa.

Wykonywać tylko czynności opisane w niniejszej instrukcji użycia. Każde inne zastosowanie jest niezgodne z przeznaczeniem i niedozwolone. Producent nie ponosi odpowiedzialności cywilnej za wynikające stąd szkody.

Co oznaczają zastosowane symbole?

Ostrzeżenia i informacje w niniejszej instrukcji obsługi są wyraźne oznaczone. W instrukcji wykorzystano następujące symbole:



NIEBEZPIECZEŃSTWO! Bezpośrednie zagrożenie życia i zdrowia! Bezpośrednio niebezpieczna sytuacja, która może spowodować śmierć lub ciężkie obrażenia.



OSTRZEŻENIE! Prawdopodobne zagrożenie życia lub odniesienia obrażeń! Sytuacja stanowiąca zagrożenie, która może spowodować śmierć lub ciężkie obrażenia.



PRZESTROGA! Możliwe niebezpieczeństwo zranienia! Niebezpieczna sytuacja, która może spowodować obrażenia.



UWAGA! Niebezpieczeństwo uszkodzenia urządzenia! Sytuacja, która może spowodować straty materialne.



Wskázówka: Informacje pozwalające na lepsze zrozumienie obsługi.

Te symbole oznaczają wymagane środki ochrony osobistej:



Dla Państwa bezpieczeñstwa

Ogólne wskazówki bezpieczeñstwa

- Aby zapewnić bezpieczną obsługę urządzenia, użytkownik musi przeczytać i zrozumieć instrukcję obsługi przed pierwszym użyciem urządzenia.
- Przestrzegać wszystkich wskázówek bezpieczeñstwa pracy! Gdy nie przestrzega się wskázówek bezpieczeñstwa, stwarza się zagrożenie dla siebie i innych.
- Przechowywać wszystkie instrukcje obsługi i wskázówki bezpieczeñstwa do przyszłego wykorzystania.
- W przypadku sprzedaży lub przekazania urządzenia, należy również bezwzględnie przekazać niniejszą instrukcję obsługi.
- Urządzenia wolno używać tylko w nienagannym stanie technicznym. Jeśli urządzenie lub jego część jest uszkodzona, należy je wyłączyć i fachowo zutylizować.
- Nie używać urządzenia w pomieszczeniach zagrożonych wybuchem ani w pobliżu cieczy i gazów palnych!
- Wyłączone urządzenie zawsze zabezpieczyć przed niezamierzonym włączeniem.
- Nie używać urządzeń z uszkodzonym włącznikiem/wyłącznikiem.
- Nie dopuszczać dzieci do urządzenia! Chronić urządzenie przed dziećmi i osobami nieupoważnionymi.
- Nie przeciążać urządzenia. Urządzenia używać wyłącznie zgodnie z przeznaczeniem.
- Zawsze używać wymaganych elementów ochrony osobistej.
- Pracować zawsze, tylko będąc w dobrej kondycji i zachowując należytą ostrożność. Osoby zmęczone, chore, będące pod wpływem alkoholu, leków lub środków odurzających są nieodpowiedzialne i nie są w stanie bezpiecznie używać urządzenia.
- Urządzenie nie jest przeznaczone do użytkowania przez osoby (także dzieci) znajdujące się w ograniczonym stanie fizycznym, sensorycznym lub umysłowym, bądź którym brakuje doświadczenia i/lub wiedzy, chyba że są pilnowane przez odpowiedzialne osoby i otrzymały od nich instrukcje na temat użytkowania urządzenia.
- Nie pozwól, aby dzieci korzystały z urządzenia dla zabawy.
- Należy zawsze przestrzegać obowiązujących krajowych i międzynarodowych przepisów BHP.

Zagrożenie przez wibracje



PRZESTROGA! Niebezpieczeństwo odniesienia obrażeń przez wibracje!

Wibracje mogą spowodować szczególnie u osób z zaburzeniami układu krążenia uszkodzenia naczyń krwionośnych lub nerwów.

W przypadku wystąpienia następujących symptomów przerwij natychmiast pracę i udaj się do lekarza: drętwienie części ciała, utrata czucia, swędzenie, klucie, ból, zmiany koloru skóry.

Podana w danych technicznych wartość wibracji dotyczy głównego przeznaczenia urządzenia. Faktyczna wartość wibracji podczas pracy może odbiegać od podanej ze względu na wymienione poniżej czynniki:

- Użytkowanie niezgodne z przeznaczeniem;
- niewłaściwe narzędzia obróbkowe;
- niewłaściwe tworzywo;
- niedostateczna konserwacja.

Niebezpieczeństwa te można znacząco zredukować, postępując według następujących wskazówek:

- Urządzenie konserwować zgodnie ze wskazówkami w instrukcji użytkownika.
- Unikać pracy w niskich temperaturach.
- Przy zimnej pogodzie chronić całe ciało, a przede wszystkim ręce przed zmarznięciem.
- Robić regularnie przerwy, gymnastykować ręce w celu poprawienia ukrwienia.

Bezpieczeństwo elektryczne

- Urządzenie wolno podłączać tylko do gniazda wtykowego z prawidłowo zainstalowanym stykiem ochronnym.
- Zabezpieczenie musi być zrealizowane za pomocą ochronnego wyłącznika różnicowego o obliczeniowym prądzie uszkodzeniowym nie większym niż 30 mA.
- Przed podłączeniem urządzenia należy upewnić się, że przyłączy sieciowe odpowiada danym przyłączeniowym urządzenia.
- Urządzenie wolno stosować tylko w podanym zakresie napięcia, mocy i nominalnej prędkości obrotowej (patrz tabliczka znamionowa).
- Nie dotykać wtyczki mokrymi dłońmi! Kabel sieciowy zawsze odłączać pociągając za wtyczkę a nie kabel.
- Nie wolno zaginać, zginać lub przejeżdżać przez kabel sieciowy; chronić przed ostrymi narzędziami, olejem i gorącem.
- Urządzenia nie wolno podnosić za kabel ani używać kabli w celach niezgodnych z przeznaczeniem.
- Przed każdym użyciem sprawdzać wtyczkę i przewód.
- W razie uszkodzenia kabla sieciowego natychmiast wyjąć wtyczkę z gniazda. Nigdy nie używać urządzenia z uszkodzonym kablem sieciowym.
- Jeśli urządzenie nie jest używane, wtyczka musi być zawsze wyciągnięta z gniazdka.
- Przed włożeniem wtyczki do kontaktu upewnić się, że urządzenie jest wyłączone.

- Przed wyciągnięciem wtyczki z kontaktu zawsze wyłączać urządzenie.
- Na czas transportu odłączyć urządzenie od prądu.

Postępowanie podczas pracy z urządzeniami akumulatorowymi

- Niebezpieczeństwo pożaru! Stosować wyłącznie akumulatory dopuszczone przez producenta urządzenia. Stosować wyłącznie ładowarki dopuszczone przez producenta urządzenia. W przypadku nieużywania urządzenia akumulator przechowywać z dala od metalowych przedmiotów, które mogłyby być przyczyną zwarcia. Istnieje wówczas niebezpieczeństwo zranienia i pożaru.
- Przed podłączeniem ładowarki należy sprawdzić, czy przyłączy sieciowe odpowiada parametrom przyłączeniowym urządzenia.
- Zabezpieczenie musi być zrealizowane za pomocą ochronnego wyłącznika różnicowego o obliczeniowym prądzie uszkodzeniowym nie większym niż 30 mA.
- Akumulator ładować tylko w pomieszczeniach zamkniętych.
- Przed włożeniem akumulatora upewnić się, że narzędzie jest wyłączone.
- Nigdy nie włączać urządzenia podczas ładowania.
- W przypadku nieprawidłowego zastosowania, z akumulatora może wypływać elektrolit. Może on powodować podrażnienia skóry i poparzenia. Bezwzględnie unikać kontaktu! Po przypadkowym kontakcie ze skórą dokładnie przemyć wodą. W przypadku kontaktu z oczami dodatkowo zasięgnąć niezbędne porady lekarza.

Wskazówki specyficzne dla urządzenia

- Rękojeści należy utrzymywać w stanie suchym i wolnym od smarów.
- Zawsze używać wymaganych elementów ochrony osobistej (► *Elementy ochronny osobiściej – str. 38*).
- Podczas pracy z urządzeniem zawsze zwracać uwagę na zachowanie bezpiecznej pozycji stojącej i naturalnej postawy.
- Urządzenie należy zawsze mocno trzymać obiema rękami.
- Przed rozpoczęciem pracy przeszukać teren w poszukiwaniu zwierząt i przedmiotów. Usunąć wszystkie przedmioty, które mogą zostać odrzucone lub owinąć się wokół szpuli z żyłką.
- Przed rozpoczęciem pracy sprawdzić teren i usunąć wszystkie przedmioty, które mogłyby usunąć mechanizm tnący.
- Zawsze zachowywać wystarczającą odległość od mechanizmu tnącego.
- W promieniu 15 m wokół obszaru cięcia nie mogą przebywać inne osoby lub zwierzęta, ponieważ mogłyby zostać zranione przez odrzucone przedmioty.
- Pracować tylko przy dobrych warunkach oświetlenia i dobrej widoczności.
- Nie stosować urządzenia na wysokości powyżej bioder! Nie pochylać się do przodu ani nie odchylać do tyłu!

PL

- Operator musi nosić ściśle przylegającą odzież. Unikać luźno noszonych ubrań. Nosić mocne obuwie i długie spodnie robocze.
- Uważać podczas cofania się. Niebezpieczeństwo potknięcia się!
- Mechanizm tnący obraca się jeszcze przez pewien czas po wyłączeniu silnika.
- Niebezpieczeństwo zranienia nożem odcinającym! Po wyciągnięciu nowej żyłki zawsze trzymać urządzenie w normalnej pozycji roboczej, zanim zostanie włączone.
- Dopilnować, aby otwory wentylacyjne były zawsze czyste i wolne od zanieczyszczeń.
- Nigdy nie montować metalowych elementów tnących.
- Dopilnować, aby dzieci nie bawiły się urządzeniem.
- Pamiętaj, że części wirujące mogą znajdować się także za otworami na- i wywiewnymi.
- Zabrania się zdejmowania lub przykrywania symboli znajdujących się na urządzeniu. Nieczytelne informacje na urządzeniu należy niezwłocznie wymienić.



Przed użyciem przeczytać instrukcję obsługi



Chronić urządzenie przed wilgocią. Przechowywać w suchym miejscu.



Akumulator wolno ładować wyłącznie wewnątrz pomieszczeń.



Nie wyrzucać akumulatora wraz z odpadami domowymi!



Nie wyrzucać akumulatora do akwenów wodnych!



Nie wrzucać akumulatora do ognia!



Nie wystawiać akumulatora na działanie promieni słonecznych czy wysokiej temperatury!

Elementy ochronny osobistej



Nosić okulary ochronne



Używać środków ochrony słuchu



Używać rękawic ochronnych



Nosić obuwie ochronne



Nosić ściśle przylegającą odzież roboczą

Schemat urządzenia



Wskazówka: Rzeczywisty wygląd urządzenia może się różnić od ilustracji.

Podkaszarka do trawników, akumulatorowa

► Str. 3, ustęp 1

1. Włącznik/wyłącznik
2. Blokada włączenia
3. Uchwyt sterujący
4. Akumulator (nie wchodzi w zakres dostawy)
5. Blokada obrotu głowicy tnącej
6. Kołpak ochronny
7. Tarcza tnąca
8. Element dystansowy
9. Nóż z tworzyw sztucznych
10. Głowica tnąca
11. Blokada nachylenia głowicy tnącej
12. Aretacja ustawienia długości
13. Przedni uchwyt

► Str. 3, ustęp 2

14. Wskaźnik pozostałej pojemności
15. Przycisk wskaźnika pojemności
16. Przycisk blokujący
17. Kontrolki
18. Ładowarka (nie wchodzi w zakres dostawy)

Zakres dostawy

- Instrukcja użytkowania
- Podkaszarka do trawników, akumulatorowa

Montaż



PRZESTROGA! Niebezpieczeństwo zranienia! Na spodzie kołpaka ochronnego znajduje się ostry nóż do odcinania żyłki. Zabezpieczenie transportowe należy usunąć dopiero po zamontowaniu.

► Str. 4, ustęp 3

- Osłonę (6) zatknąć zgodnie z ilustracją na głowicę tnącą i pewnie zatrzaskać.

► Str. 4, ustęp 4

- Dokręcić przedni uchwyt (13) do urządzenia za pomocą śruby (19).

Obsługa



Ładowanie akumulatora



Wskazówka: Akumulator i ładowarka nie wchodzi w zakres dostawy, są dostępne osobno w fachowych punktach handlowych (► *Wyposażenie dodatkowe* – str. 40).



PRZESTROGA! Niebezpieczeństwo zranienia! Przestrzegać wskazówek bezpieczeństwa dla urządzeń akumulatorowych.



UWAGA! Niebezpieczeństwo uszkodzenia urządzenia! Nie dopuszczać do całkowitego rozładowania akumulatora.



UWAGA! Niebezpieczeństwo uszkodzenia urządzenia! Po samoczynnym wyłączeniu się urządzenia nie naciskać przycisku włącznika/wyłącznika.



Wskazówka: Akumulatory litowo-jonowe można ładować w dowolnym momencie. Nie skraca to ich żywotności. Przerwanie procesu ładowania nie powoduje uszkodzenia akumulatora.



Wskazówka: Jeżeli akumulator jest całkowicie naładowany, ładowarka przestawia się automatycznie na ładowanie podrzymujące. Akumulator może pozostawać przez cały czas w gnieździe ładowarki.

Przed pierwszym uruchomieniem należy naładować akumulator (czas ładowania: ► *Dane techniczne* – str. 40).

- Przycisk blokujący (16) i wyjąć akumulator z urządzenia.
- Umieścić akumulator w ładowarce.
- Włożyć wtyczkę sieciową ładowarki do gniazdka.

Stan ładowania akumulatora sygnalizują kontrolki (17).

- Umieścić akumulator w urządzeniu i docisnąć, aby się zazaębił.

Sprawdzenie pozostałej pojemności akumulatora

- Wcisnąć przycisk (15).

Pozostała pojemność akumulatora jest sygnalizowana przez lampki kontrolne (14).

Sprawdzić przed uruchomieniem!



NIEBEZPIECZEŃSTWO! Niebezpieczeństwo zranienia! Urządzenie wolno uruchomić tylko, jeżeli podczas sprawdzania nie stwierdzono nieprawidłowości. Jeżeli jakaś część jest uszkodzona, to przed ponownym użyciem musi zostać bezwzględnie wymieniona na nową.



OSTRZEŻENIE! Niebezpieczeństwo zranienia! Przed rozpoczęciem pracy sprawdzić teren i usunąć wszystkie przedmioty, które mogłyby zostać odrzucone przez urządzenie.

Sprawdzić, czy urządzenie jest w bezpiecznym stanie:

- Sprawdzić, czy nie występują widoczne uszkodzenia.
- Sprawdzić, czy wszystkie części urządzenia są trwale zamontowane.

Prawidłowa postawa

Urządzenie należy trzymać

- lewą ręką za przedni uchwyt;
- prawą ręką mniej więcej na wysokości bioder za uchwyt sterujący;

- z wygodnym wyważeniem ciała.

Ustawienie długości urządzenia

► Str. 4, ustęp 7

- Odkręcić nakrętkę złączkową (12).
- Drażek teleskopowy (20) wyciągnąć na pożądaną długość.
- Dokręcić nakrętkę złączkową (12).

Ustawianie nachylenia głowicy tnącej

► Str. 4, ustęp 3

- Wcisnąć przycisk blokady (11) i przytrzymać.
- Przechylić głowicę tnącą (10) do odpowiedniej pozycji.
- Puścić przycisk blokady (11).

Włączanie i wyłączanie

- Włączanie: Jednocześnie nacisnąć blokadę włączenia (2) oraz włącznik (1).
- Wyłączenie: Zwolnić włącznik/wyłącznik (1).

Czyszczenie i konserwacja



NIEBEZPIECZEŃSTWO! Niebezpieczeństwo zranienia! Przed rozpoczęciem jakichkolwiek prac przy urządzeniu należy wyjąć akumulator.

Przegląd czyszczenia i konserwacji



Wskazówka: Urządzenie oczyścić natychmiast po każdym użyciu. Zasuszone resztki trawy są bardzo twarde i trudne do usunięcia.

W razie potrzeby

Co?	Jak?
Oczyścić narzędzie	Wytrzeć urządzenie lekko zwilżoną ściereczką.

Wymiana płytki tnącej

► Str. 5, ustęp 8

- Wsunąć płytkę tnącą (9) do wewnątrz i wypchnij ją ze sworznia (21) tarczy tnącej (7).
- Załóż nową płytkę tnącą (9) na sworznie (21) tarczy tnącej i pociągnij płytkę tnącą do zewnątrz tak, by nastąpiło jej zablokowanie.

Przechowywanie, transport

Przechowywanie

- Przechowywać urządzenie w suchym pomieszczeniu o dobrej wentylacji.

Transport

- Do wysyłki używać w miarę możliwości oryginalnego opakowania.

Zakłócenia i pomoc



NIEBEZPIECZEŃSTWO! Niebezpieczeństwo zranienia! Niefachowo wykonane naprawy mogą doprowadzić do tego, że urządzenie przestanie bezpiecznie działać. Stanowi ono wówczas zagrożenie dla użytkownika oraz dla otoczenia.

PL

Zakłócenia są często powodowane przez drobne usterki. Z reguły można je samodzielnie usunąć. Przed zwróceniem się do sprzedawca należy zasięgnąć

informacji w poniższej tabeli. Pozwoli to zaoszczędzić dużo trudu oraz ewentualnych kosztów.

Zakłócenie/usterka	Przyczyna	Sposób usunięcia
Urządzenie nie działa.	Akumulator niezamocowany?	Zamocować (zatrzasnąć) akumulator.
	Rozładowany akumulator?	► Ładowanie akumulatora – str. 38.
	Uszkodzony akumulator?	Skontaktować się ze sprzedawcą.
	Urządzenie jest uszkodzone?	

Jeżeli usterki nie można usunąć we własnym zakresie, należy skontaktować się bezpośrednio ze sprzedawcą. Należy pamiętać, że nieprawidłowo wykonane naprawy powodują utratę prawa do roszczeń gwarancyjnych i pociągają ew. za sobą dodatkowe koszty.

Utylizacja

Utylizacja urządzenia

Przekreślony symbol kosza na odpady oznacza: Baterie i akumulatorów, sprzętu elektrycznego i elektronicznego nie wolno wyrzucać razem z odpadami domowymi. Mogą one zawierać substancje szkodliwe dla środowiska i zdrowia.



Użytkownicy są zobowiązani do usuwania zużytych urządzeń elektrycznych, starych baterii do urządzeń i akumulatorów oddzielnie od odpadów z gospodarstw domowych w oficjalnym punkcie zbiórki w celu zapewnienia właściwego dalszego przetwarzania. Informacji o zwrocie udzieli sprzedawca urządzeń. Zwrot jest bezpłatny.

Baterie i akumulatory, które nie są zainstalowane na stałe w starych urządzeniach elektrycznych, należy usunąć i utylizować oddzielnie przed utylizacją. Baterie litowe i zestawy baterii wszystkich systemów powinny być zwracane do punktów zbiórki tylko po rozładowaniu. Baterie muszą być zawsze chronione przed zwarciami poprzez zaklejenie biegunów.

Każdy użytkownik końcowy jest odpowiedzialny za usunięcie danych osobowych z utylizowanych, zużytych urządzeń.

Utylizacja opakowania

Opakowanie składa się z pudełka i odpowiednio oznakowanych materiałów z tworzywa sztucznego, które poddają się recyklingowi.



- Materiały te należy przekazać do ponownego przetworzenia.

Dane techniczne

Numer artykułu 196064
Podkaszarka do trawników, akumulatorowa

Stopień ochrony	III
Prędkość obrotowa biegu jałowego	8500 min ⁻¹
Średnica obszaru cięcia	260 mm
Poziom ciśnienia akustycznego (L _{WA})*	88,3 dB(A) (K = 3 dB(A))
Poziom ciśnienia akustycznego (L _{PA})*	78 dB(A) (K = 3 dB(A))

Numer artykułu	196064
Drgania**	< 5,8 m/s ² (K = 2,3 m/s ²)
Waga (bez baterii)	1,5 kg
Maks. czas pracy przy pełnym akumulatorze	30 min

*) Podane wartości to wartości emisji, które nie muszą być jednocześnie wartościami bezpiecznymi na stanowisku pracy. Chociaż pomiędzy poziomem emisji i emisji występuje korelacja, to na tej podstawie nie można jednoznacznie stwierdzić, czy dodatkowe środki bezpieczeństwa są konieczne. Czynniki, które mają wpływ na poziom emisji występujący aktualnie na stanowisku pracy, obejmują specyfikę przestrzeni roboczej, inne źródła hałasu, np. liczbę maszyn i inne procesy robocze w sąsiedztwie. Także dopuszczalne na stanowisku pracy wartości mogą być różne w różnych krajach. Informacja ta powinna jednak umożliwić użytkownikowi lepszą ocenę zagrożenia i ryzyka. Określenie wartości emisji hałasu według EN 50636-2-91.

***) Podana wartość emisji drgań została zmierzona w oparciu o znormalizowaną procedurę badawczą i może być wykorzystywana do wzajemnego porównywania narzędzi; podana wartość emisji drgań może zostać także użyta do wstępnego oszacowania szkodliwości pracy z narzędziem. Podczas użytkowania narzędzia wartość emisji drgań może odbiegać od podanej wartości w zależności od sposobu jego zastosowania; obciążenie wibracjami należy utrzymywać na możliwie niskim poziomie. Przykładowym działaniem zmniejszającym obciążenie wibracjami jest np. ograniczanie czasu pracy. Należy przy tym także uwzględnić inne elementy cyklu eksploatacji (na przykład czas, w którym narzędzie jest wyłączone lub pozostaje włączone, ale pracuje bez obciążenia). Wyznaczone wartości drgań na podstawie EN 50636-2-91.

Wyposażenie dodatkowe

Wyposażenie dodatkowe dostępne jest u sprzedawcy.

Numer produktu	Część wyposażenia dodatkowego
196051	Akumulator 2 Ah
196052	Akumulator 4 Ah
196054	Ładowarka
196055	Ładowarka
196053	Zestaw akumulatora z ładowarką

Vsebina

Pred začetkom...	41
Za vašo varnost	41
Vaša naprava v pregledu	43
Montaža	43
Upravljanje	43
Čiščenje in vzdrževanje	44
Skladiščenje, transport	44
Težave in pomoč	44
Odlaganje med odpadke	44
Tehnični podatki	45
Garancijski list	92

Pred začetkom...

Pravilna uporaba

Ta naprava se lahko uporablja samo z odobrenim originalnim rezalnim orodjem za obrezovanje trave in lažjega plevela na drevesih, zidovih, stebrih, robovih trat in drugih mestih, ki so za kosilnico težko dosegljiva.

Naprave ne smete uporabljati za obrezovanje goščave, močnejšega plevela, grmov ali drugih predmetov.

Naprava ni namenjena za profesionalno uporabo. Upoštevati je treba splošno veljavne predpise za preprečevanje nesreč in priložena varnostna navodila.

Izvajajte samo dejavnosti, ki so opisane v teh navodilih za uporabo. Vsaka drugačna uporaba je nedovoljena, nepravilna uporaba. Proizvajalec ne prevzema odgovornosti za škodo, do katere pride zaradi nepravilne uporabe.

Kaj pomenijo uporabljeni simboli?

Napotki za nevarnost in navodila so jasno označena v priročniku za uporabo. Uporabljeni so naslednji simboli:



NEVARNOST! Neposredna življenjska nevarnost ali nevarnost poškodb! Neposredna nevarna situacija, ki ima za posledico smrt ali hude poškodbe.



OPOZORILO! Možna življenjska nevarnost ali nevarnost poškodb! Splošna nevarna situacija, ki lahko povzroči smrt ali hude poškodbe.



POZOR! Morebitna nevarnost poškodb! Nevarna situacija, ki lahko povzroči telesne poškodbe.



OBVESTILO! Nevarnost poškodb na napravi! Situacija, ki lahko povzroči materialno škodo.



Nasvet: Informacije, ki so navedene za boljše razumevanje poteka.

Ti simboli označujejo potrebno osebno zaščitno opremo:



Za vašo varnost

Splošni varnostni napotki

- Za varno ravnanje s to napravo mora uporabnik naprave navodila prebrati in jih razumeti pred prvo uporabo.
- Upoštevajte vsa varnostna navodila! Če ne upoštevate varnostnih navodil, ogrožate sebe in ljudi okoli sebe.
- Vse priročnike za uporabo in varnostna navodila shranite za prihodnjo uporabo.
- Če napravo prodate ali daste naprej, nujno priložite tudi ta priročnik za uporabo.
- Napravo lahko uporabljate le, ko je v brezhibnem stanju. Če je naprava ali njen del pokvarjen, jo je treba izključiti in pravilno odstraniti.
- Naprave ne uporabljajte v prostorih, kjer se lahko sproži eksplozija, ali v bližini gorljivih tekočin ali plinov!
- Izklopljeno napravo vedno zavarujte pred nenamernim vklopom.
- Ne uporabljajte naprav, pri katerih stikalo za vklop/izklop ne deluje pravilno.
- Otrokom ne pustite blizu naprave! Napravo shranite varno pred otroci in nepooblaščenimi osebami.
- Naprave ne preobremenjujte. Napravo uporabljajte samo v namen, za katerega je predvidena.
- Vedno uporabljajte potrebno osebno zaščitno opremo.
- Vedno delajte preudarno in v dobrem stanju: Utrujenost, bolezen, uživanje alkohola, zdravil in drog je neodgovorno, kajti v tem primeru naprave ne morete več varno uporabljati.
- Ta naprava ni predvidena za uporabo s strani oseb (vključno z otroci) z omejenimi fizičnimi, senzornimi ali duševnimi sposobnostmi ali s pomanjkanjem izkušenj in/ali znanja, razen, če jih nadzira oseba, odgovorna za njihovo varnost, ali so prejele navodila, kako napravo uporabljati.
- Zagotovite, da otroci se z napravo ne igrajo.
- Vedno upoštevajte veljavne državne in mednarodne varnostne, zdravstvene in delovne predpise.

Nevarnost zaradi tresenja



POZOR! Nevarnost poškodb zaradi tresenja! Zlasti pri osebah z motnjami v krvnem obtoku lahko tresenje povzroči motnje delovanja krvnih žil ali živcev.

V primeru pojava sledečih simptomov morate nemudoma prekiniti z delom in obiskati zdravnika: mrčičenje določenih delov telesa, otrplost, srbenje, zbadanje, bolečina, spremembe barve kože.

Vrednost tresenja, navedena v tehničnih podatkih, predstavlja temeljne načine uporabe naprave. Dejansko prisotno tresenje med uporabo lahko odstopa zaradi sledečih dejavnikov:

- uporabe, ki ni v skladu s predpisi;
- neustreznih orodij;

SI

- neustreznega materiala;
- nezadostnega vzdrževanja.

Nevarnosti lahko občutno zmanjšate, če upoštevate naslednja opozorila:

- Napravo vzdržujte ustrezno z napotki v navodilih za uporabo.
- Preprečite delo pri nizkih temperaturah.
- Pri hladnem vremenu ohranite svoje telo, še posebej pa roke tople.
- Redno delajte premore in pri tem razgibavajte roke, da spodbujate prekrvavitve.

Električna varnost

- Napravo lahko priključite le na vtičnico, ki ima pravilno nameščen varnostni stik.
- Zavarovanje mora biti izvedeno z varnostnim stikalom okvarnega toka (FI stikalo) z izmerjenim okvarnim tokom ne več kot 30 mA.
- Pred priključitvijo naprave morate zagotoviti, da je omrežni priključek v skladu s priključnimi podatki naprave.
- Napravo lahko uporabljate le znotraj navedenih mej napetosti, moči in nominalnega števila obratov (glejte tipsko ploščico).
- Omrežne vtičnice se ne dotikajte z mokrimi rokami! Omrežni vtič vedno izvlecite tako, da povlečete vtič, ne kabel.
- Omrežnega kabla ne prepogibajte, ukleščite, vlečite ali povozite; zavarujte pred ostrimi robovi, oljem in vročino.
- Naprave nikoli ne dvigujte s kablom in kabla nikoli ne uporabljajte v druge namene.
- Pred vsako uporabo preverite vtič in kabel.
- Pri poškodbi omrežnega kabla, nemudoma izvlecite omrežni vtič. Naprave nikoli ne uporabljajte s poškodovanim omrežnim kablom.
- Kadar naprava ni v uporabi, mora biti omrežni vtič vedno izvlečen.
- Pred vključitvijo omrežnega vtiča vedno zagotovite, da je naprava izključena.
- Preden izvlečete omrežni vtič, napravo zmeraj ugasnite.
- Naprava naj bo med prevozom brez toka.

Rokovanje z akumulatorji

- Nevarnost požara! Uporabljajte le akumulatorje, ki jih priporoča proizvajalec. Uporabljajte le polnilnike, ki jih priporoča proizvajalec. Ko akumulatorja ne uporabljate, naj ne pride v stik s kovinskimi predmeti, ki lahko povzročijo kratki stik. Obstaja nevarnost poškodb in nevarnost požara.
- Pred priključitvijo polnilnika morate zagotoviti, da je priključek na omrežje v skladu s priključnimi podatki naprave.
- Zavarovanje mora biti izvedeno z varnostnim stikalom okvarnega toka (FI stikalo) z izmerjenim okvarnim tokom ne več kot 30 mA.
- Akumulator polnite le v zaprtih prostorih.
- Prepričajte se, da je naprava izklopljena, preden vstavite akumulator.
- Naprave nikoli ne vklopite med polnjenjem.
- Pri napačni uporabi lahko iz akumulatorja izstopi tekočina. Akumulatorska tekočina lahko povzroči draženje kože in opekline. Obvezno preprečite

stik! Pri naključnem stiku, temeljito sperite z vodo. Če pride v oči, dodatno nemudoma poiščite zdravniško pomoč.

Varnostna opozorila specifična za napravo

- Poskrbite, da bodo ročaji suhi in nemastni.
- Vedno uporabljajte potrebno osebno zaščitno opremo (► *Osebna zaščitna oprema – str. 43*).
- Pri delu z napravo bodite zmeraj pozorni na varnostno razdaljo in naravno držo telesa.
- Napravo vedno držite čvrsto z obema rokama.
- Pred začetkom dela preiščite zemljišče za živalmi in predmeti. Odstranite vse predmete, ki jih lahko vrže v zrak ali, ki se lahko ovijejo okrog navoja za nit.
- Pred začetkom dela pregledajte zemljišče in odstranite vse predmete, ki bi lahko poškodovali rezilo.
- Vedno imejte dovolj razdalje do orodja za rezanje.
- V okolici 15 m okrog mesta obrezovanja se ne smejo zadrževati nobene druge osebe ali živali, saj so lahko poškodovani zaradi predmetov, ki letijo naokoli.
- Delajte le pri dobrih svetlobnih razmerah in dobri vidljivosti.
- Ne delajte preko višine bokov! Ne nagibajte se naprej ali nazaj!
- Obleka uporabnika mora biti tesno oprijeta. Izogibajte se ohlapnim oblačilom. Obujite močne čevlje in dolge delovne hlače.
- Pozor pri hoji nazaj. Nevarnost spotikanja!
- Po izklopu motorja se rezalno orodje še nekaj časa vrti.
- Nevarnost poškodb zaradi rezila za rezanje! Po izvlečenju niti držite napravo zmeraj v njenem normalnem delovnem položaju, preden jo vklopite.
- Bodite pozorni, da so prezračevalne odprtine brez umazanije.
- Nikoli ne montirajte kovinskih elementov za rezanje.
- Otroci morajo biti nadzorovani, da se ne igrajo z napravo.
- Pazite, da se premikajoči se deli lahko nahajajo tudi za prezračevalnimi in ventilatorskimi odprtinami.
- Simbolov, ki se nahajajo na vaši napravi, ne smete odstraniti ali prekriti. Opozorila na napravi, ki jih ni več mogoče prebrati, nemudoma zamenjajte.



Pred uporabo preberite navodila za uporabo!



Stroj zavarujte pred vlago. Hraniti na suhem.



Akumulator polnite le v notranjih prostorih.



Akumulatorjev ne mečite med kuhinjske odpadke!



Akumulatorjev ne smete odstraniti v vodotoke!



Akumulatorja ne smete zažgati!



Akumulatorja ne smete izpostaviti sončnim žarkom in prekomerni temperaturi!

Osebnna zaščitna oprema



Nosite zaščitna očala



Nosite glušnike



Nosite zaščitne rokavice



Nosite zaščitne čevlje



Nosite tesno oprijeto delovno obleko

Vaša naprava v pregledu



Nasvet: Dejanski videz vaše naprave lahko odstopa od slik.

Trimer za travo

► Str. 3, točka 1

1. Stikalo za vklop/izklop
2. Vklonpa zapora
3. Ročaj za upravljanje
4. Akumulator (ni priložen vsebini dostavljenega paketa)
5. Zapah za obračanje rezalne glave
6. Zaščitni pokrov
7. Rezalna plošča
8. Držalo razmaka
9. Plastično rezilo
10. Rezalna glava
11. Zapah za nagib rezalne glave
12. Kljuko za nastavitev dolžine
13. Sprednji ročaj

► Str. 3, točka 2

14. Prikazi za preostalo zmogljivost
15. Tipka za prikaz kapacitete
16. Tipka za blokiranje
17. Kontrolne lučke
18. Polnilna postaja akumulatorja (ni priložen vsebini dostavljenega paketa)

Vsebina dostavljenega paketa

- Navodila za uporabo
- Trimer za travo

Montaža



POZOR! Nevarnost poškodb! Na spodnji strani zaščitnega pokrova se nahaja ostro rezilo, ki odreže nit. Zaščitno za transport odstranite šele po montaži.

► Str. 4, točka 3

- Zaščitni pokrov (6) natakните na rezalno glavo, kot je prikazano, da varno zaskoči.

► Str. 4, točka 4

- Sprednji ročaj (13) z vijakom (19) privijte na napravo.

Upravljanje



Polnjenje akumulatorja



Nasvet: Akumulator in polnilnika nista priložena obsegu dostave in sta na voljo pri vašem prodajalcu (► *Pribor – str. 45*).



POZOR! Nevarnost poškodb! Upoštevajte varnostne napotke pri ravnanju z akumulatorskimi napravami.



OBVESTILO! Nevarnost poškodbe naprave! Ne dovolite globokega izpraznjenja akumulatorja.



OBVESTILO! Nevarnost poškodbe naprave! Po samodejnem izklopu naprave ne pritiskajte stikala za vklop/izklop.



Nasvet: Li-ionski akumulator lahko napolnite kdajkoli, brez da bi mu skrajšali življenjsko dobo. Prekinitev polnjenja akumulatorja ne poškoduje.



Nasvet: Če je akumulator popolnoma napolnjen, se polnilna postaja samodejno nastavi na zaključek polnjenja. Akumulator lahko ostane trajno na polnilni postaji.

Pred prvim zagonom morate akumulator napolniti (čas polnjenja: ► *Tehnični podatki – str. 45*).

- Pritisnite tipko za blokiranje (16) in izvlecite akumulator iz naprave.
- Vstavite akumulator v polnilno postajo.
- Vtič polnilne postaje vtaknite v vtičnico.

Prikazalo se bo stanje polnjenja preko kontrolne lučke (17).

- Akumulator vstavite v napravo in poskrbite, da varno zaskoči.

Preverite preostalo zmogljivost akumulatorja.

- Pritisnite tipko (15).

Preostala zmogljivost akumulatorja je prikazana s kontrolnimi lučkami (14).

SI

Pred zagonom preverite!



NEVARNOST! Nevarnost poškodb!
Naprava se sme uporabljati samo, kadar niso odkrite nikakršne napake. Če je kakšen del okvarjen, ga morate pred naslednjo uporabo obvezno zamenjati.



OPOZORILO! Nevarnost poškodb! Pred pričetkom dela preverite teren in odstranite vse predmete, ki bi jih naprava lahko vrgla v zrak.

Preverite varno stanje naprave:

- Preverite, ali so prisotne vidne okvare.
- Preverite, ali so vsi deli trdno montirani.

Pravilna drža

Držite napravo

- z levo roko na prednjem ročaju;
- z desno roko približno v višini bokov na ročaju za upravljanje;
- uravnoteženo pri udobni drži.

Nastavitev dolžine naprave

► Str. 4, točka 7

- Odvijte prekrivno matico (12).
- Potegnite teleskopsko palico (20) v zeleno dolžino.
- Ponovno privijte prekrivno matico (12).

Nastavitev naklona rezalne glave

► Str. 4, točka 3

- Pritisnite zaporni gumb (11) in ga pridržite.
- Nagnite rezilno glavo (10) v zeleni položaj.
- Znova izpustite zaporni gumb (11).

Vklop in izklop

- Vklop: Istočasno pritisnite vklopno zaporo (2) in stikalo za vklop/izklop (1).
- Izklop: Spustite stikalo za vklop/izklop (1).

Čiščenje in vzdrževanje



NEVARNOST! Nevarnost poškodb! Pred vsemi deli na napravi morate odstraniti akumulator.

Pregled čiščenja in vzdrževalnih del



Nasvet: Napravo po uporabi takoj očistite. Zasušeni ostanki trave so zelo trdi in se dajo le težko odstraniti.

Po potrebi

Kaj?	Kako?
Čiščenje naprave	Napravo obrišite z rahlo navlaženo krpo.

Zamenjava plastičnega rezila

► Str. 5, točka 8

- Potisnite plastično rezilo (9) navznoter in ga potisnite iz zatiča (21) na rezalni plošči (7).
- Na zatič (21) namestite novo plastično rezilo (9) in ga povlecite navzven, dokler se ne zaskoči.

Skladiščenje, transport

Skladiščenje

- Napravo hranite na suhem, dobro prezračujem kraju.

Transport

- Ob odpremi, če je možno, uporabite originalno embalažo.

Težave in pomoč



NEVARNOST! Nevarnost poškodb!
Nestrokovna popravila lahko povzročijo, da naprava več ne deluje varno. S tem ogrožate sebe in svojo okolico.

Vzrok motnje je pogosto samo majhna napaka. To napako lahko pogosto odpravite sami. Preden se za pomoč obrnete na prodajalca, si najprej oglejte naslednjo razpredelnico. S tem se izognete nepotrebnemu trudu in morebitnim stroškom.

Napaka/motnja	Vzrok	Pomoč
Naprava ne deluje.	Akumulator ni zaskočil?	Potisnite akumulator, da zaskoči.
	Prazen akumulator?	► <i>Polnjenje akumulatorja</i> – str. 43.
	Okvarjen akumulator?	Obrnite se na prodajalca.
	Naprava okvarjena?	

Če napake ne morete odpraviti sami, se obrnite neposredno na vašo prodajalca. Upoštevajte, da v primeru nestrokovno izvedenih popravil lahko izgubite pravice, ki izhajajo iz garancije; morebiti boste imeli tudi dodatne stroške.

Odlaganje med odpadke

Odlaganje naprave med odpadke

Simbol prečrtanega koša za smeti pomeni: baterij in akumulatorjev ter elektronskih in električnih naprav ni dovoljeno metati med gospodinjske odpadke. Vsebujejo lahko namreč okolju in zdravju škodljive snovi.



Potrošniki so dolžni odpadne elektronske naprave ter rabljene baterije in akumulatorje naprav odstraniti ločeno od gospodinjskih odpadkov prek uradnih zbirnih mest ter tako poskrbeti za pravilno nadaljnjo uporabo in recikliranje teh. Informacije o vračilu prejmete pri svojem prodajalcu. Vračilo je brezplačno.

Baterije in akumulatorje, ki niso fiksno vgrajeni v odpadne elektronske naprave, je treba pred odstranitvijo naprave odstraniti in zavreči ločeno. Litijeve baterije in akumulatorske pakete vseh sistemov je treba oddati na zbirno mesto samo povsem izpraznjene. Pole baterij je treba vedno prelepti in jih tako zaščititi pred kratkimi stiki.

Vsak končni uporabnik je sam odgovoren za izbris osebnih podatkov z odpadne elektronske naprave.

Odlaganje embalaže med odpadke

Embalaža vsebuje karton in ustrezno označene umetne mase, ki se lahko reciklirajo.

- Te materiale namenite za reciklažo.



Tehnični podatki

Številka artikla	196064
Trimer za travo	
Zaščitni razred	III
Število vrtljajev v prostem teku	8500 min ⁻¹
Premer območja obrezovanja	260 mm
Nivo jakosti zvoka (L _{WA})*	88,3 dB(A) (K = 3 dB(A))
Nivo zvočnega tlaka (L _{PA})*	78 dB(A) (K = 3 dB(A))
Vibracije**	< 5,8 m/s ² (K = 2,3 m/s ²)
Teža (brez baterije)	1,5 kg
Najv. trajanje obratovanja pri polnem akumulatorju	30 min

*) Navedene vrednosti so emisijske vrednosti, vendar še to ne pomeni, da gre za varne vrednosti za delovno mesto. Čeprav ni povezave med nivojem emisijskih vrednosti in nivojem imisijskih vrednosti, iz tega ne more zanesljivo slediti, ali so potrebni dodatni previdnostni ukrepi ali ne. Dejavniki, ki vplivajo na nivo imisijskih vrednosti, trenutno prisoten na delovnem mestu, vključujejo posebnost delovnega mesta, n pr. število naprav in ostalih sosednjih delovnih postopkov. Dovoljene vrednosti na delovnem mestu se prav tako lahko razlikujejo od države do države. Ta informacija pa naj bo uporabniku v pomoč, da bolje oceni nevarnost in tveganje. Določitev emisijske vrednosti hrupa v skladu z EN 50636-2-91.

**) Navedena emisijska vrednost nihanja je izmerjena po normiranem postopku preskušanja in jo lahko uporabite za primerjavo določenega orodja z drugim. Navedeno emisijsko vrednost lahko uporabite za oceno prekinitve. Emisijska vrednost nihanja se lahko med dejansko uporabo orodja razlikuje od navedene vrednosti glede na vrsto in način uporabe orodja. Poskusite obdržati obremenitev zaradi vibracij kar se da nizko. Ukrep za znižanje obremenitve zaradi vibriranja je npr. omejitev delovnega časa. Pri tem morate upoštevati vse dele obratovalnega cikla (na primer čase, ko je orodje izklopljeno, in tiste, ko je vklopljeno, vendar deluje brez obremenitve). Določitev emisijske vrednosti nihanja v skladu z EN 50636-2-91.

Pribor

Dodatna oprema je na voljo pri vašem prodajalcu.

Številka iz- Pribor delka

196051	Akumulator 2 Ah
196052	Akumulator 4 Ah
196054	Polnilna postaja akumulatorja
196055	Polnilna postaja akumulatorja
196053	Set akumulatorjev s polnilnikom

HU

Tartalomjegyzék

Mielőtt hozzáfazdene...	46
Biztonsága érdekében	46
A készülék áttekintése	48
Összeszerelés	48
Kezelés	48
Tisztítás és karbantartás	49
Tárolás, szállítás	49
Üzemzavarok és elhárításuk	49
Selejtezés	50
Műszaki adatok	50
Jótállási jegy	92

Mielőtt hozzáfazdene...

Rendeltetészerű használat

Ez a készülék csak a megengedett eredeti vágószerszámokkal, fűnyírásra és fákon, falakon, oszlopokon, gepszéléken és más, fűnyíróval nehezen megközelíthető helyen képződő könnyű gyomnövények nyírására használható.

A készülék nem alkalmazható sűrű bozót, erős gyomnövények, cserjék és más tárgyak vágására.

A készüléket nem terveztük ipari használatra. Be kell tartani az általánosan elismert baleset megelőzési előírásokat és a mellékelt biztonsági utasításokat.

Csak az ebben a használati leírásban szereplő tevékenységeket végezze. Minden más felhasználása nem megengedett téves használat. A gyártó nem felelős az ebből fakadó károkért.

Mire utalnak a felhasznált jelek?

Veszély jelzések és a kiemelten megjelölt utasítások. Az alábbi jeleket használjuk:



VESZÉLY! Közvetlen élet- és sérülésveszély! Közvetlen veszélyhelyzet, amely halálos balesetet vagy súlyos sérüléseket okoz.



FIGYELMEZTETÉS! Valószínű élet- és sérülésveszély! Általános veszélyhelyzet, amely halálos balesetet vagy súlyos sérüléseket okozhat.



VIGYÁZAT! Esetleges sérülésveszély! Vészhelyzet, amely sérüléseket okozhat.



FIGYELEM! A készülék megsérülhet! Helyzet, amely anyagi károsodásokat okozhat.



Megjegyzés: Információk, amiket a folyamatok jobb megértése céljából közlünk.

Ez a jel mutatja a szükséges személyi védőfelszerelést:



Biztonsága érdekében

Általános biztonsági előírások

- A készülék csak akkor kezelhető biztonságosan, ha az első használat előtt a kezelő elolvasta és megértette ezt a használati utasítást.
- Tartsa be az összes biztonsági előírást! A biztonsági előírások figyelmen kívül hagyásával önmagát és másokat is veszélyeztet.
- Minden használati utasítást és biztonsági előírást őrizzen meg a későbbi felhasználásra.
- Ha a készüléket eladja vagy odaadja, feltétlenül adja vele ezt a használati utasítást is.
- A készüléket csak akkor szabad használni, ha az kifogástalan állapotban van. Ha a készülék vagy egy része hibás, akkor azt üzemben kívül kell helyezni és hulladékként szakszerűen kell eltávolítani.
- A készüléket ne alkalmazza robbanásveszélyes helyeken vagy gyúlékony folyadékok vagy gázak közelében!
- A kikapcsolt készüléket mindig biztosítsa véletlen bekapcsolás ellen.
- Ne használjon olyan készüléket, amelyen a ki-be kapcsológomb nem működik megfelelően.
- Tartsa távol a gyermekeket a géptől! Tartsa távol a készüléket a gyermekektől és az illetéktelen személyektől.
- Ne terhelje túl a készüléket. Csak a rendeltetés céljának megfelelően használja a gépet.
- Használja mindig az előírt személyi védőfelszerelést.
- Mindig megfontoltan, jó testi/lelki állapotban dolgozzon: Felelőtlenség megengedni, hogy fáradtság, betegség, alkohol fogyasztása, gyógyszerek és kábítószer befolyásolja Önt, mivel Ön ilyen esetben már nem tudja biztonságosan használni a készüléket.
- Ez a készülék nem alkalmas arra, hogy korlátozott fizikai, érzékszervi vagy szellemi képességekkel, vagy hiányos tapasztalattal és/vagy tudással rendelkező személyek (gyerekeket is beleértve) használják, kivéve, ha a biztonságukért felelősséget vállaló személy felügyeli őket, vagy ha tőle útmutatásokat kapnak a készülék használatával kapcsolatban.
- Biztosítsa, hogy gyermekek ne játszassanak a készülékkel.
- Az érvényes nemzeti és nemzetközi biztonsági, egészségügyi és munkavédelmi előírásokat mindig tartsa be.

Rezgésveszély

VIGYÁZAT! Sérülésveszély rezgés miatt! Mindenekelőtt a keringési zavarokkal rendelkező személyeknél a rezgés a véredények vagy idegek sérülését okozhatja.

A következő tünetek észlelésekor azonnal szakítsa félbe a munkát és forduljon orvoshoz: a testrészek elzsibbadása, érzékelésvésztes, viszketés, szúrás, fájdalom, bőrszín elváltozása.

A műszaki adatoknál megadott rezgési érték a készülék fő alkalmazásait jelöli. A tényleges létező rezgés használat alatt eltérő lehet a következő tényezők miatt:

- nem rendeltetésszerű használat;
- nem megfelelő szerszámfejek;
- nem megfelelő anyag;
- elégtelen karbantartás.

A következő utasítások betartásával lényegesen lecsökkentheti a veszélyeket:

- Tartsa karban a készüléket a használati útmutatóban található utasítások szerint.
- Kerülje a készülék használatát alacsony hőmérsékleten.
- A hideg évszakban testét és különösen a kezeit tartsa melegen.
- Tartson időszakos szüneteket, és közben mozgassa a kezeit a vérkeringés serkentésére.

Elektromos biztonság

- A készülékeket kizárólag megfelelően felszerelt védőérintkezős dugaszoló aljzatra csatlakoztassa.
- Védelemként iktasson az áramkörbe egy olyan maradékáram-működtetésű megszakítót (FI relét), melynek névleges áramerőssége nem haladja meg a 30 mA-t.
- A készülék csatlakoztatása előtt bizonyosodjon meg, hogy a hálózata megfelel a készülék csatlakozási adatainak.
- A készülékeket kizárólag az előírt feszültség-, teljesítmény- és névleges fordulatszám határértékeken belül üzemeltetheti (lásd a típustáblát).
- A hálózati csatlakozót ne fogja meg nedves kézzel, kihúzásakor pedig mindig a dugót fogja meg, ne a kábelt.
- A hálózati kábelt ne gyűrje, ne csavarja, húzza meg vagy ne lépjen rá, óvja az éles sarkaktól, olajtól és hőségtől.
- A készüléket ne emelje meg a kábelnél fogva és a kábelt egyéb rendeltetésétől eltérő célra se használja.
- Minden használat előtt ellenőrizze a csatlakozó dugót és a kábelt.
- Ha megsérül a hálózati kábel, azonnal húzza ki a csatlakozó dugaszt. A készüléket soha ne használja sérült hálózati kábellel.
- Amikor használaton kívül van, húzza ki a csatlakozó dugaszt.
- A csatlakozó dugasz csatlakoztatása előtt ellenőrizze, hogy a készülék ki van kapcsolva.

- A dugasz kihúzása előtt mindig kapcsolja ki a készüléket.
- Szállítás előtt áramtalanítsa a berendezést.

Az akkus készülékek kezelése

- Tűzveszély! Csak a gyártó által jóváhagyott akkukat alkalmazza. Csak a gyártó által jóváhagyott akkutöltőket alkalmazza. Ha nem használja, tartsa távol az akkumulátort fémtárgyaktól, amelyek rövidzárlatot okozhatnak. Fennáll a személyi és égési sérülések veszélye.
- Az akkutöltő csatlakoztatása előtt bizonyosodjon meg, hogy a hálózata megfelel a készülék csatlakozási adatainak.
- Védelemként iktasson az áramkörbe egy olyan maradékáram-működtetésű megszakítót (FI relét), melynek névleges áramerőssége nem haladja meg a 30 mA-t.
- Az akkumulátort csak zárt helyiségekben töltsse fel.
- Mielőtt az akkumulátor kicserélésébe fogna, győződjön meg, hogy a készülék ki van kapcsolva.
- A feltöltési folyamat alatt soha ne kapcsolja be a készüléket.
- A helytelen használat során kifolyhat az akku. Az akkumulátor folyadék bőrpírhoz és égési sérülésekhez vezethet. Feltétlenül kerülje az érintkezést! Ha véletlenül ráömlik, alaposan öblítse le vízzel. Ha szembe kerül, azonnal forduljon orvoshoz.

A készülékre jellemző biztonsági utasítások

- A fogantyúkat tartsa szárazon és zsírmentesen.
- Használja mindig az előírt személyi védőfelszerelést (► *Személyi védőfelszerelés – 48. old.*).
- A készülékkel való munkavégzés során mindig figyeljen a stabil állásra és a természetes testtartásra.
- A készüléket tartsa mindig két kézzel.
- A munka megkezdése előtt, kutassa át a területet, állatokat és tárgyakat keresve. Távoltson el minden tárgyat, amelyeket a készülék a működés során továbbrepíthet, vagy amelyek a zsinetekre kerülve feltekeredhetnek.
- A munka megkezdése előtt, ellenőrizze le a területet, és minden tárgyat távolítsa el, amelyek a vágómű megsérülését okozhatják.
- Mindig tartson elégséges távolságot a vágóműtől.
- A vágóterület körül 15 m-es körzetben nem tartózkodhatnak sem személyek sem állatok, amelyek a gép által eldobott tárgyak következtében megsérülhetnek.
- A munkát csak jó megvilágítási- és látási viszonyok között végezze.
- Ne dolgozzon csípőmagasságon felül! Ne hajoljon előre és ne dőljön hátra!
- A készülék kezelőjének szorosan testhezálló ruhát kell viselnie. Kerülje a laza öltözékeket. Viseljen stabil cipőt és hosszú nadrágot.
- Vigyázzon a hátramenetnél! Botlásveszély!
- A vágószerszám egy ideig még forgásban marad a motor kikapcsolása után is.

HU

- Fennáll a kés általi sérülések veszélye! Új fonal kihúzása után mindig tartsa normál munkahelyzetben a készüléket, mielőtt bekapcsolná.
- Ügyeljen arra, hogy a szellőző nyílások szennyeződésmentesen maradjanak.
- Soha ne szereljen fel fém vágóelemeket.
- A gyerekekre kell vigyázni, hogy ne tekintsek játékszernek a készüléket.
- Vegye figyelembe, hogy a mozgatható alkatrészek a szellőző és légtelenítő nyílások mögött is lehetnek.
- A szerszámgépeken létező jeleket nem szabad levenni vagy letakarni. A már nem olvasható utasításokat a szerszámon rögtön le kell cserélni.



Használat előtt olvassa el a használati utasítást!



Védje a készüléket a nedvességtől. Tárolja szárazon.



Az akkut csak beltérben szabad feltölteni.



Az akku nem tehető a háztartási hulladékok közé!



Az akku nem tehető vizekbe!



Az akkut tilos elégetni!



Az akkut nem szabad napsugárzásnak és magas hőmérsékletnek kitenni!

Személyi védőfelszerelés



Viseljen védőszemüveget.



Viseljen fülvédőt.



Viseljen védőkesztyűt.



Viseljen biztonsági lábbelit.



Viseljen szorosan testhezálló munkaruhát.

A készülék áttekintése



Megjegyzés: A készüléke tényleges kinézete eltérhet az ábráktól.

Fűszegélynyíró

► 3. old., 1. pont

1. Ki-be kapcsológomb
2. Bekapcsolás retesz
3. Fogantyú
4. Akku (nincs a szállított alkatrészek között)

5. A vágófej-forgatás reteszélése
6. Védőburkolat
7. Vágótárcsa
8. Távtartó
9. Műanyag kés
10. Vágási fej
11. A vágófej-döntés reteszélése
12. Detent hogy állítsa be a hosszát
13. Első fogantyú
- 3. old., 2. pont
14. Maradék teljesítmény kijelző
15. A kapacitás kijelző nyomógombja
16. Reteszelőgomb
17. Ellenőrző lámpák
18. Akkutöltő állomás (nincs a szállított alkatrészek között)

Szállított alkatrészek

- Használati útmutató
- Fűszegélynyíró

Összeszerelés



VIGYÁZAT! Sérülésveszély! A védőburkolat alsó oldalán egy éles kés található, amely a zsineg levágására szolgál. A szállításvédőt csak az összeszerelés után távolítsa el.

► 4. old., 3. pont

- Az ábra szerint helyezze fel a védőburkolatot (6) a vágófejre és hagyja, hogy biztosan a helyére rögzüljön.

► 4. old., 4. pont

- Rögzítse a (13) mellső fogantyút a (19) csavarral a készülékre.

Kezelés



Az akku feltöltése



Megjegyzés: Az akkumulátor és a töltőkészülék nem képezi a csomag tartalmát, azokat külön rendelje meg a kereskedőjétől (► *Tartozék* – 50. old.).



VIGYÁZAT! Sérülésveszély! Tartsa be a biztonsági utasításokat, amikor akkus készülékeket kezel.



FIGYELEM! Fennáll a készülék károsodásának veszélye! Az akkut ne merítse le teljesen.



FIGYELEM! Fennáll a készülék károsodásának veszélye! A készülék automatikus kikapcsolása után többé ne nyomja meg a ki-be kapcsolót.



Megjegyzés: A li-ionos akku bármikor fel tölthető az élettartamának megrövidítése nélkül. A töltési folyamat megszakítása nem károsítja az akkut.



Megjegyzés: Ha az akku teljesen fel van töltve, a töltő állomás automatikusan a fenn-tartó töltésre kapcsol át. Az akku maradhat tartósan a töltő állomáson.

Az első üzembe helyezése előtt az akkut fel kell tölteni (töltési idő: ► *Műszaki adatok – 50. old.*).

- Nyomja be a reteszelőgombot (16) és húzza ki az akkut a készülékből.
- Az akkut helyezze bele a töltési állomásba.
- A töltési állomás hálózati dugaszát csatlakoztassa a dugaszoló aljzatba.

A töltési állapotot a (17) ellenőrző lámpa jelzi ki.

- Az akkut helyezze be a készülékbe úgy, hogy biztosan kattanjon a helyére.

Az akku maradék teljesítményének ellenőrzése

- Nyomja meg a gombot (15).

Az akku maradék teljesítményét az (14) ellenőrző lámpái jelenítik meg.

Indítás előtt ellenőrizni kell!



VESZÉLY! Sérülésveszély! A készülék csak akkor helyezhető üzembe, ha nem fedeztünk fel rajta hibákat. Ha egy alkatrész hibás, azt a következő használat előtt le kell cserélni.



FIGYELMEZTETÉS! Sérülésveszély! A munka megkezdése előtt, ellenőrizze le a területet, és minden tárgyat távolítson el, amelyet a készülék elrepíthet.

Ellenőrizze a készülékek biztonságos állapotát:

- Vizsgálja meg, hogy vannak-e rajtuk látható sérülések.
- Vizsgálja meg, hogy a készülékek minden alkatrésze stabilan van-e felszerelve.

Helyes testtartás

Tartsa a készüléket

- a bal kezével az első fogantyúnál.
- a jobb kezét kb. csípőmagasságban tartsa az üzemeltető fogantyúnál.
- kiegyensúlyozva, kényelmes testtartásban.

A készülék hossz beállítása

► 4. old., 7. pont

- Oldja a (12) hollandi anyát.
- Húzza ki a teleszkóprudat (20) a kívánt hosszúságba.
- Húzza meg újra a (12) hollandi anyát.

A vágási fej dőlési szögének beállítása

► 4. old., 3. pont

- Nyomja be és tartsa meg a (11)reteszelő gombot.
- Fordítsa a vágási fejet (10) a kívánt pozícióba.
- Engedje el az (11) reteszelő kart.

Be- és kikapcsolás

- Bekapcsolás: Nyomja meg a bekapcsológátlót (2), és egy időben nyomja meg a ki-be kapcsológombot (1).
- Kikapcsolás: Engedje a ki-be kapcsológombot (1).

Tisztítás és karbantartás



VESZÉLY! Sérülésveszély! Mielőtt bármilyen munkát végezne a készüléken, távolítsa el az akkut.

Tisztítási és karbantartási munkák áttekintése



Megjegyzés: Minden használat után azonnal végezze el a készülék tisztítását. A megszáradt fűmaradványok megkeményednek és csak nagyon nehezen távolíthatók el utólag.

Igény szerint

Mi?	Hogyan?
Tisztítsa meg a készüléket	A készüléket törölje meg egy kissé nedves törülkövel.

A műanyag kés cseréje

► 5. old., 8. pont

- Tolja befelé a műanyag kést (9) és nyomja le a vágótárcsán (7) lévő csapról (21).
- Tegye rá az új műanyag kést (9) a csapra (21) és húzza meg kifelé, amíg a helyére nem kattán.

Tárolás, szállítás

Tárolás

- A készüléket tárolja egy száraz, jól szellőző helyen.

Szállítás

- Szállításkor lehetőség szerint az eredeti csomagolást használja.

Üzemzavarok és elhárításuk



VESZÉLY! Sérülésveszély! A szakszerűtlen javítások miatt előfordulhat, hogy készüléke többé nem működik biztonságosan. Ezzel veszélyeztetni önmagát és környezetét.

Kis hibák is gyakran vezethetnek üzemzavarhoz. Legtöbbször ezeket saját maga is elháríthatja. Mielőtt az áruházhoz fordulna, nézze át az alábbi táblázatot. Ezzel sok fáradságot, illetve adott esetben költségeket is megtakarít.

Hiba/üzemzavar	Ok	Elhárítás
A készülék nem működik.	Az akkumulátor nincs bekattanva?	Kattintsa be az akkumulátort.
	Az akkumulátor lemerült?	► Az akku feltöltése – 48. old..
	Az akkumulátor meghibásodott?	Forduljon az eladóhoz.

HU**Hiba/üzemzavar****Ok****Elhárítás**

Meghibásodott a készülék?

Ha a hibát nem tudja maga elhárítani, forduljon közvetlenül az áruházhoz. Tartsa szem előtt, hogy a szakszerűtlen javítások miatt a szavatossági kötelezettség elvész, és Önnek adott esetben további költségeket okozhat.

Selejtezés**A készülék selejtezése**

Az áthúzott kuka szimbólum jelentése a következő: Az elemeket és akkukat, az elektromos és elektronikus készülékeket nem szabad a háztartási hulladékok közé tenni. Ezek a környezetre és egészségre káros anyagokat tartalmazhatnak.



A felhasználó köteles a régi elektromos készülékeket, a készülék használt elemeit és akkumulátorait a háztartási hulladékoktól különválasztva a hivatalos gyűjtőhelyen keresztül ártalmatlanítani a szakszerű további feldolgozás biztosításához. A leadásra vonatkozóan az eladótól kérhet információkat. A visszavétel ingyenes.

Az olyan elemeket és akkumulátorokat, amelyek nincsenek fixen beépítve a régi elektromos készülékbe, ártalmatlanítás előtt ki kell venni és külön kell ártalmatlanítani. Az összes rendszer lítium elemeit és akkucsomagjait csak lemerült állapotban szabad leadni a visszavételi helyen. Az elemeket a pólusok leragasztásával kell védeni a rövidzárlat ellen.

Minden végfelhasználó saját maga felel az ártalmatlanítandó készüléken lévő személyes adatainak törlesztésért.

A csomagolás selejtezése

A csomagolás anyaga karton és megfelelően jelölt műanyag, ami újra hasznosítható.

- Ezeket juttassa el az újrahasznosításba.

**Műszaki adatok**

Cikkszám	196064
Fűszegélynyíró	
Védelmi osztály	III
Üresjárat fordulatszám	8500 min ⁻¹
A vágófelület átmérője	260 mm
Hangteljesítményszint (L _{WA})*	88,3 dB(A) (K = 3 dB(A))
Hangnyomásszint (L _{PA})*	78 dB(A) (K = 3 dB(A))
Rezgés**	< 5,8 m/s ² (K = 2,3 m/s ²)
Súly (akkumulátor nélkül)	1,5 kg
A teljesen töltött akkumulátorral a legtöbb üzemóra	30 min

*) A megjelölt értékek kibocsátási értékek, és ez nem jelent egyben biztonságos munkahelyi értéket. Habár a kibocsátási szint és az immissziós szint között korreláció áll fenn, ezekből nem lehet megbízható módon következtetni, hogy további elővigyázatossági intézkedések szükségelttek-e, vagy nem. Az aktuális munkaterületen létező immissziós szintet befolyásoló tényezők tartalmazzák a munkaterem sajátosságait. Más zajforrások, p. l. a gépek száma és más környező munkafolyamatok száma. A

megbízható munkahelyi értékek változhatnak ugyanakkor országról országra. Ezzel az információval a felhasználónak képesnek kell lenni jobban felmérni a veszélyt és a kockázatot. A zajkibocsátási értékek meghatározása EN 50636-2-91 szerint.

**) A megadott rezgés kibocsátási értéket egy szabványos vizsgálati eljárás során mérték, és alkalmazható egy szerszám összehasonlítására más szerszámmal; a megadott rezgés kibocsátási érték alkalmazható a kitérés bevezető felbecslésére is. A rezgés kibocsátási érték a szerszám tényleges használata közben elérhető a megadott értéktől, a szerszám használati típusától és módjától; próbálja a rezgési terhelést minél kisebbre csökkenteni. A rezgési terhelés csökkentésére egy intézkedés lehet pl a munkaidő korlátozása. Az üzemelési ciklus minden részét figyelembe kell venni (például azt az időt, amikor a szerszám ki van kapcsolva, és azt is, amikor be van kapcsolva, de terhelés nélkül fut). A rezgés kibocsátási értékek meghatározása EN 50636-2-91 szerint.

Tartozék

Kiegészítő felszerelés viszonteladónknál elérhető.

Cikkszám	Alkatrész
196051	Akku 2 Ah
196052	Akku 4 Ah
196054	Akkutöltő állomás
196055	Akkutöltő állomás
196053	Akkumulátoros készlet töltőkészülékkel

Kazalo

Prije nego što počnete...	51
Za Vašu sigurnost	51
Pregled Vašeg uređaja	53
Montaža	53
Posluživanje	53
Održavanje i čišćenje	54
Skladištenje, transport	54
Smetnje i pomoć	54
Odlaganje na otpad	54
Tehnički podatci	55
Prava na žalbu	92

Prije nego što počnete...

Namjenska upotreba

Ovaj uređaj se smije koristiti samo sa odobrenim originalnim rezenim alatom za rezanje žive ograde i manjih izraslina na drveću, zidovima, stupovima, rubovima travnjaka i drugim mjestima, koja su teško pristupačna za kosačice trave.

Uređaj se ne smije koristiti za rezanje gustiša, jačeg troskota, drvenastih biljaka ili drugih predmeta.

Uređaj nije koncipiran za komercijalnu upotrebu. Opšte prihvaćeni propisi o sprječavanju nesreća i priložena sigurnosna uputstva moraju se poštovati.

Obavljati samo djelatnosti koje su opisane u ovom uputstvu za upotrebu. Svaka druga primjena je zloupotreba. Proizvođač nije odgovoran za štete nastale po tom osnovu.

Šta znače upotrijebljeni simboli?

U uputstvu za upotrebu su upozorenja na opasnost i ostale upute jasno označene. Koriste se sljedeći simboli:



OPASNOST! Neposredna opasnost po život i opasnost od povreda! Neposredna opasna situacija koja za posljedicu može imati smrt ili teške povrede.



UPOZORENJE! Vjerovatna opasnost po život i opasnost od povreda! Opšta opasna situacija koja za posljedicu može imati smrt ili teške povrede.



OPREZ! Eventualna opasnost od povreda! Opasna situacija koja za posljedicu može imati povrede.



PAŽNJA! Opasnost od oštećenja uređaja! Situacija koja za posljedicu može imati materijalne štete.



Uputa: Informacije koje se daju radi boljeg razumijevanja procesa.

Ovi simboli označavaju potrebnu osobnu zaštitnu opremu:



Za Vašu sigurnost

Opšta sigurnosna uputstva

- Za sigurno rukovanje uređajem korisnik mora pročitati i razumjeti ovo uputstvo za upotrebu prije prvog korištenja uređaja.
- Obratite pažnju na sva sigurnosna uputstva! Ako ne poštujete sigurnosna uputstva, sebe i druga lica dovodite u opasnost.
- Sačuvajte sva uputstva za upotrebu i sigurnosna uputstva radi buduće upotrebe.
- Ako prodate ili poklonite uređaj, obavezno dajte i uputstvo za upotrebu.
- Uređaj se smije koristiti samo onda, ako je u ispravnom stanju. Ako je uređaj ili neki njegov dio oštećen, mora se staviti van pogona i propisno odložiti.
- Uređaj ne upotrebljavajte u prostorijama u kojima može doći do eksplozije ili u blizini zapaljivih tečnosti ili gasova!
- Isključen uređaj uvijek osigurajte protiv slučajnog uključivanja.
- Nemojte koristiti uređaje, na kojima prekidač za uključivanje – isključivanje ne funkcioniра ispravno.
- Udaljite djecu od uređaja! Uređaj odložite tako da bude siguran od djece i neovlaštenih lica.
- Ne preopterećujte uređaj. Uređaj upotrebljavajte samo za svrhe za koje je i namijenjen.
- Uvijek koristiti potrebnu osobnu zaštitnu opremu.
- Uvijek raditi sa oprezom i u dobrom raspoloženju: Umor, bolest, konzum alkohola, utjecaj lijekova i droga su neodgovorni, pošto više niste u stanju uređaj sigurno koristiti.
- Ovaj uređaj nije namijenjen za upotrebu od strane osoba (uključujući djecu) s ograničenim fizičkim, senzoričkim ili duševnim sposobnostima ili nedostatkom iskustva i/ili znanja, njih mora nadgledati osoba koja je nadležna za njihovu sigurnost ili im mora dati instrukcije o tome kako se koristi uređaj.
- Proverite, da se djeca ne igraju s uređajem.
- Uvijek slijediti važeće nacionalne i internacionalne sigurnosne propise, propise o sigurnosti i radu.

Opasnost kroz vibracije



OPREZ! Opasnost od ozljeda kroz vibracije! Kroz vibracija prije svega kod osoba sa smetnjama krvotoka može doći do oštećenja krvnih stanica ili živaca.

Kod sljedećih simptoma odmah prekinite rad i potražite liječnika: Trnjenje dijelova tijela, gubitak osjećaja, svrbež, ubodi, bol, promjena boje kože.

Vrijednost vibracija navedena u tehničkim podacima predstavlja pretežan način rada uređaja. Stvarno postojeće vibracije za vrijeme korištenja zbog različitih faktora mogu odstupati od ovoga:

- Nenamjenska upotreba;

BA/HR

- Neprikladni priključni alati;
- Neprikladni radni materijali;
- Nedovoljno održavanje.

Opasnosti možete znatno smanjiti ako se pridržavate sljedećih uputa:

- Uređaj održavajte prema uputama u uputi za upotrebu.
- Izbjegavajte radove na niskim temperaturama.
- Pri hladnom vremenu održavajte tijelo toplim, a osobito ruke.
- Redovito radite stanke i pritom mičite šakama kako biste potakli cirkulaciju.

Električna sigurnost

- Uređaj se smije priključiti samo na utičnicu sa uredno instaliranim zaštitnim kontaktom.
- Ista se mora osigurati sa zaštitnim prekidačem od struje kvara (FI sklopka) sa strujom kvara dimenzioniranja od ne više od 30 mA.
- Prije priključivanja uređaja se mora osigurati, da mrežni priključak odgovara priključnim podacima uređaja.
- Uređaj se smije koristiti samo unutar navedenih granica za napon, učinak i nazivni broj okretaja (vidi pločicu s podacima).
- Mrežni utikač nikada ne dodirivati sa mokrim rukama! Mrežni utikač uvijek povući za utikač a ne za kabal.
- Mrežni kabel ne savijati, gnječiti, povlačiti ili preko njega prelaziti; zaštititi od oštih rubova, ulja i vrućine.
- Uređaj ne dizati uza kabel ili kabel koristiti u druge svrhe, u koje nije namijenjen.
- Prije svake upotrebe provjerite utikač i kabel.
- Kod oštećenja mrežnog kabela odmah iskopčati mrežni utikač. Uređaj nikada ne koristiti sa oštećenim mrežnim kablom.
- Kod nekorištenja se mora uvijek iskopčati mrežni utikač.
- Prije prikopčavanja mrežne utičnice osigurati, da je uređaj isključen.
- Prije iskopčavanja mrežne utičnice uvijek isključiti uređaj.
- Uređaj prilikom transporta iskopčati iz struje.

Korištenje akumulatora

- Opasnost od požara!! Koristiti samo akumulator odobrene od proizvođača. Koristiti samo uređaje za punjenje odobrene od proizvođača. Ako se ne koriste, akumulator držati dalje od metalnih predmeta koji mogu prouzrokovati kratki spoj. Postoji opasnost od ozljeda i požara.
- Prije priključivanja uređaja za punjenje se mora osigurati, da mrežni priključak odgovara priključnim podacima uređaja.
- Ista se mora osigurati sa zaštitnom sklopkom od struje kvara (FI sklopka) sa strujom kvara dimenzioniranja od ne više od 30 mA.
- Akumulator puniti samo u zatvorenim prostorijama.
- Uvjerite se, da je uređaj isključen prije nego umetnete akumulator.
- Alat tokom postupka punjenja nikada ne uključiti.

- Kod pogrešnog korištenja iz akumulatora može isticati tekućina. Tekućina akumulatora može dovesti do iritacija kože i opekotina. Obavezno izbjegavati kontakt! Kod slučajnog kontakta dobro isprati sa vodom. Kod kontakta sa očima dodatno odmah potražiti liječničku pomoć.

Sigurnosne upute specifične za uređaj

- Ručke držite suhe i slobodne od masti.
- Uvijek koristiti potrebnu osobnu zaštitnu opremu (► *Osobna zaštitna oprema – str. 53*).
- Kod radova sa uređajem uvijek paziti na sigurno stajanje i prirodan položaj tijela.
- Uređaj uvijek držati sa obadvije ruke.
- Prije početka rada pregledati, da li se u području rada nalaze životinje i predmeti. Ukloniti sve predmete koji bi se mogli vrtjeti ili namotati oko svitka niti.
- Prije početka rada pregledati teren i ukloniti sve predmete, koji bi mogli oštetiti rezni alat.
- Uvijek držati dovoljno razmaka prema reznom mehanizmu.
- U okruhu od 15 m oko područja rezanja se ne smiju nalaziti druge osobe ili životinje, pošto bi one mogle biti ozlijeđene kroz vitlajuće predmete.
- Raditi samo kod dobrih svjetlosnih uvjeta i vidljivosti.
- Nikada ne raditi iznad boka! Ne naginjati se naprijed ili natrag!
- Odjeća poslužitelja mora usko prianjati. Izbjegavati nošenje široke odjeće. Nositi čvrste cipele i duge radne hlače.
- Pozor kod hodanja unazad. Opasnost od zapinjanja!
- Rotacija reznog alata traje i nakon isključivanja motora.
- Opasnost od ozljeda kroz nož! Nakon izvlačenja nove niti stroj uvijek držite u njegovom normalnom radnom položaju prije nego ga uključite.
- Pazite na to, da su ventilacijski otvori slobodni od onečišćenja.
- Nikada nemojte montirati metalne rezne elemente.
- Djeca se moraju nadzirati, kako se ne bi igrala sa uređajem.
- Uzmite u obzir, da se rotirajući dijelovi mogu nalaziti iza otvora za ventilaciju i odzračivanje.
- Simboli, koji se nalaze na Vašem uređaju, se ne smiju ukloniti ili prekriti. Upute na uređaju, koje više nisu čitljive, se moraju odmah zamijeniti.



Uputu za uporabu pročitati prije upotrebe



Uređaj zaštititi od vlage. Čuvati na suhom mjestu.



Akumulator puniti samo u unutrašnjim prostorijama.



Akumulator nemojte zbrinuti preko kućnog otpada!



Akumulator nemojte zbrinjavati u vodama!



Akumulator nemojte spaliti!



Akumulator nemojte izlagati utjecaju sunčevih zraka ili povišenim temperaturama!

Osobna zaštitna oprema



Nositi zaštitne naočale



Nositi zaštitu za sluh



Nositi zaštitne rukavice



Nositi zaštitne cipele



Nositi radnu odjeću koja usko prijanja

Pregled Vašeg uređaja



Uputa: Stvarni izgled vašeg uređaja može da se razlikuje od slika.

Trimer za travu na akumulatorski pogon

► Str. 3, tačka 1

1. Sklopka za uključivanje/isključivanje
2. Blokada uključivanja
3. Ručka za upravljanje
4. Akumulator (nije sadržan u obujmu dostave)
5. Aretiranje za okretanje rezne glave
6. Zaštitni poklopac
7. Rezna ploča
8. Držač razmaka
9. Plastični nož
10. Glava za rezanje
11. Aretiranje za nagib rezne glave
12. Aretiranje za podešavanje dužine
13. Prednja ručka

► Str. 3, tačka 2

14. Prikaz za preostali kapacitet
15. Tipka za prikaz kapaciteta
16. Zaporna tipka
17. Kontrolne svjetiljke
18. Stanica za punjenje akumulatora (nije sadržan u obujmu dostave)

Obujam dostave

- Uputa za upotrebu
- Trimer za travu na akumulatorski pogon

Montaža



OPREZ! Opasnost od ozljede! Na donjoj strani zaštitnog poklopca se nalazi oštar nož za rezanje niti. Transportnu zaštitu skinite tek nakon montaže.

► Str. 4, tačka 3

- Zaštitni poklopac (6) kao što je prikazano natakните na reznu glavu i pustite da se sigurno uklopi.

► Str. 4, tačka 4

- Prednju dršku (13) sa vijkom (19) na uređaj pričvrstite.

Posluživanje



Napunite akumulator



Uputa: Akumulator i uređaj za punjenje nisu uključeni u obim dostave, i opcionalno su dostupni kod vašeg trgovca (# 1218259 #).



OPREZ! Opasnost od ozljede! Obratiti pozornost na sigurnosne upute pri rukovanju sa akumulatorima.



PAŽNJA! Opasnost od oštećenja na uređaju! Akumulator nemojte potpuno isprazniti.



PAŽNJA! Opasnost od oštećenja na uređaju! Nakon automatskog isključivanja uređaja nemojte ponovno pritisnuti sklopku za uključivanje-isključivanje.



Uputa: Li-lonski akumulator se može napuniti u svako vrijeme bez da se zbog toga skрати vijek trajanja. Prekid postupka punjenja neće oštetiti akumulator.



Uputa: Ako je akumulator potpuno napunjen, stanica za punjenje automatski se preklapa u funkciju održavanja stanja napunjenosti. Akumulator trajno može ostati u stanici za punjenje.

Prije prvog puštanja u pogon se akumulator mora napuniti (vrijeme punjenja: ► *Tehnički podatci* – str. 55).

- Zapornu tipku (16) pritisnite i izvadite akumulator iz uređaja.
- Akumulator umetnite u stanicu za punjenje.
- Mrežni utikač uređaja za punjenje utaknite u utičnicu.

Stanje punjenja prikazuje se kroz kontrolne svjetiljke (17).

- Akumulator utaknite u uređaj za punjenje i pustite da se sigurno uklopi.

Provjerite preostali kapacitet akumulatora

- Pritisnite tipku (15).

Stanje preostalog kapaciteta akumulatora se prikazuje kroz kontrolne lampice (14).

BA/HR

Provjeriti prije uključivanja!



OPASNOST! Opasnost od ozljede! Uređaj se smije pustiti u pogon samo onda, ako prilikom pregleda nisu utvrđene greške. Ako je neki dio defektan, onda se isti obavezno mora zamijeniti prije sljedeće uporabe.



UPOZORENJE! Opasnost od ozljede! Prije početka rada pregledati teren i ukloniti sve predmete, koje bi uređaj mogao vitlati.

Pregledajte sigurno stanje uređaja:

- Provjerite, da li postoje vidljivi defekti.
- Provjerite, da li su svi dijelovi uređaja čvrsto montirani.

Ispravno držanje

Držite uređaj

- sa lijevom rukom na prednjoj ručki;
- sa desnom rukom u visini boka na ručki za upravljanje;
- izbalancirano u udobnom položaju.

Podesiti dužinu uređaja

► Str. 4, tačka 7

- Oslobodite prekrivnu navrtku (12).
- Izvucite teleskopsku šipku (20) u željenu dužinu.
- Ponovo pritegnite prekrivnu navrtku (12).

Podesiti nagib glave za rezanje

► Str. 4, tačka 3

- Gumb za aretiranje (11) umetnuti i držati.
- Nagnite glavu za rezanje (10) u željeni položaj.
- Ponovno pustite dugme za aretiranje (11).

Uključivanje i isključivanje

- Uključivanje: Istovremeno pritisnuti zapor za uključivanje (2) i sklopku za uključivanje – isključivanje (1).
- Isključivanje: Pustitisklopku za uključivanje/isključivanje (1).

Održavanje i čišćenje



OPASNOST! Opasnost od ozljede! Prije svih radova na uređaju izvadite akumulator.

Pregled radova čišćenja i održavanja



Uputa: Uređaj odmah očistiti nakon svakog korištenja. Osušeni ostaci trave su vrlo tvrdi i samo se teško mogu ukloniti.

Po potrebi

Što?	Kako?
Očistiti uređaj	Uređaj obrisati sa lagano navlaženom krpom.

Zamjena plastičnog noža

► Str. 5, tačka 8

- Gurnite plastični nož (9) prema unutra i potisnite ga iz zatika (21) na reznu ploču (7).
- Postavite novi plastični nož (9) na zatik (21) i povucite ga prema van dok se ne uklopi.

Skladištenje, transport

Čuvanje

- Uređaje skladištite na suhom, dobro prozračenom mjestu.

Transport

- Kod slanja po mogućnosti koristiti originalnu ambalažu.

Smetnje i pomoć



OPASNOST! Opasnost od ozljede! Nestručno provedeni popravci dovode do toga, da Vaš uređaj više ne funkcionira sigurno. Time ugrožavate sebe i svoju okolinu.

Često su to samo male greške koje dovode do smetnje. Većinom ih sami lahko možete otkloniti. Molimo prvo pogledajte sljedeću tabelu prije nego što se obratite trgovcu. Tako ćete uštedjeti mnogo truda i eventualno i troškova.

Greške/smetnja	Uzrok	Pomoć
Uređaj ne funkcionira.	Akumulator se nije uklopio?	Ukloniti akumulator.
	Isprazniti akumulator?	► <i>Napunite akumulator – str. 53.</i>
	Akumulator defektan?	Kontaktirajte trgovca.
	Uređaj pokvaren?	

Ako ne možete sami popraviti grešku, molimo da se direktno obratite trgovcu. Molimo da vodite računa i o tome da neprimjerene popravke poništavaju garanciju i da Vam uzrokuju dodatne troškove.

Odlaganje na otpad

Odlaganje uređaja na otpad

Simbol precrtane kante za smeće znači: baterije i akumulatori, električni i elektronski uređaji ne smiju se odlagati s kućnim otpadom. Mogu sadržavati supstance štetne za okoliš i zdravlje.



Potrošači su dužni stare električne uređaje, baterije i stare baterije od uređaja, odlagati odvojeno od kućnog otpada na službenom mjestu skupljanja kako bi se osigurala pravilna daljnja obrada. Informacije o povratu su dostupni kod vašeg prodavača. Uzimanje povrata je besplatno.

Baterije i akumulatori koji nisu čvrsto ugrađeni u stare električne uređaje moraju se ukloniti prije odlaganja i odvojeno odložiti. Litijumske baterije i akumulatorska pakovanja svih sistema moraju se predati u zbirna mjesta samo u praznom stanju. Baterije moraju uvijek biti sa odijeljenim polovima kako biste se osigurali od kratkog spoja.

Svaki je krajnji korisnik odgovoran za brisanje ličnih podataka na starim uređajima za odlaganje.

Odlaganje pakovanja na otpad

Pakovanje se sastoji od kartona i odgovara juće označenih umjetnih materijala koji se mogu reciklirati.



- Ove materijale dajte na ponovnu preradu i upotrebu.

Tehnički podatci

Broj artikla	196064
Trimer za travu na akumulatorski pogon	
Zaštitna klasa	III
Broj okretaja u praznom hodu	8500 min ⁻¹
Promjer područja rezanja	260 mm
Razina snage zvuka (L _{WA})*	88,3 dB(A) (K = 3 dB(A))
Razina zvučnog tlaka (L _{PA})*	78 dB(A) (K = 3 dB(A))
Vibracija**	< 5,8 m/s ² (K = 2,3 m/s ²)
Težina (bez baterije)	1,5 kg
Maksimalno trajanje rada kod pune aku-baterije	30 min

*) Naznačene vrijednosti su emisijske vrijednosti i stoga ne moraju istovremeno prikazivati sigurne vrijednosti za radno mjesto. Iako postoji korelacija između razine emisije i imisije, iz toga se ne može pouzdano utvrditi, da su potrebne dodatne sigurnosne mjere ili ne. Faktori, koji utiču na razinu imisije koja trenutno postoji na radnom mjestu, sadrže svojstva radnog prostora, druge izvore buke npr. broj strojeva i drugih susjednih radnih postupaka. Dozvoljene vrijednosti na radnom mjestu također mogu varirati od zemlje do zemlje. Ova informacija treba osposobiti korisnika da bolje ocijeni opasnosti i rizike. Određivanje emisione vrijednosti zvukova prema EN 50636-2-91.

**) Navedene vrijednosti emisije vibracije izmjerene su prema normiranom postupku ispitivanja i mogu se koristiti za uspoređivanje jednog alata sa drugim; Navedena vrijednost emisije vibracije može se koristiti i za uvodnu procjenu prekidanja. Vrijednost emisija vibracije se i za vrijeme stvarnog korištenja uređaja može razlikovati od navedene vrijednosti, ovisno o vrsti i načinu na koji se alat koristi; Opterećenje kroz vibracije pokušajte držati što je moguće manjim. Mjera za smanjenje opterećenja vibracijama je npr. ograničenje radnog vremena. Svi udjeli pogonskog ciklusa moraju se uzeti u obzir (primjerice vremena, u kojima je alat, i takvi, u kojima je alat uređaj uključen, ali ne radi pod opterećenjem). Određivanje emisione vrijednosti vibracija prema EN 50636-2-91.

Pribor

Pribor možete dobiti u trgovcu.

Broj artikla	Pribor
196051	Akumulator 2 Ah
196052	Akumulator 4 Ah
196054	Stanica za punjenje akumulatora
196055	Stanica za punjenje akumulatora
196053	Akumulatorski komplet sa uređajem za punjenje

RU

Содержание

Перед началом работы...	56
Для Вашей безопасности	56
Обзор прибора	58
Монтаж	58
Эксплуатация	59
Чистка и техническое обслуживание	59
Хранение, транспортировка	60
Неполадки и помощь	60
Утилизация	60
Технические характеристики	60
Гарантийный талон	89

Перед началом работы...

Использовать по назначению

Этот прибор разрешается использовать только с оригинальным режущим инструментом в целях подстригания газонной и тонкой дикой травы возле деревьев, у стен, столбов, по периметру газона и в других, труднодоступных для газонокосилки местах.

Прибор не предназначен для скашивания густых зарослей диких трав, кустарника или других предметов.

Устройство не предназначено для промышленного использования. Следует соблюдать общепринятые правила предупреждения несчастных случаев и приложенные инструкции по технике безопасности.

Осуществлять только деятельность, описанную в настоящем руководстве по эксплуатации. Любое иное использование представляет собой запрещенное неправильное обращение. Производитель не несет ответственности за повреждения, возникшие в результате такого обращения.

Что обозначают используемые символы?

Предупреждения об опасности и указания четко обозначены в руководстве по эксплуатации. Используются следующие символы:



ОПАСНОСТЬ! Непосредственная опасность для жизни- или опасность получения травм! Непосредственно опасная ситуация, которая может привести к смерти или тяжелым травмам.



ПРЕДУПРЕЖДЕНИЕ! Вероятная опасность для жизни- или опасность получения травм! Общая опасная ситуация, которая может привести к смерти или тяжелым травмам.



ОСТОРОЖНО! Возможная опасность получения травм! Опасная ситуация, которая может привести к травмам.



ВНИМАНИЕ! Опасность повреждения устройства! Ситуация, которая может привести к материальному ущербу.



Указание: Информация, которая приводится для лучшего понимания процессов.

Руководство по эксплуатации

Эти символы обозначают необходимость персональных средств защиты:



Для Вашей безопасности

Общие указания по безопасности

- Для надежного обращения с этим устройством пользователь должен прочесть перед первым использованием это руководство по эксплуатации.
- Соблюдайте все указания по мерам безопасности! Если Вы пренебрежете указаниями по соблюдению мер безопасности, Вы подставите под угрозу себя и других.
- Сохраняйте инструкцию по эксплуатации и указания по безопасности для будущего использования.
- Если Вы продаёте устройство или передаёте его кому-то, обязательно прилагайте к нему инструкцию по эксплуатации.
- Прибор допускается к использованию только в исправном состоянии. При поломке устройства или одной из его частей его следует вывести из эксплуатации и утилизировать согласно предписаниям.
- Не используйте прибор в помещениях со взрывоопасной обстановкой, а также вблизи горючих жидкостей или газов!
- Выключенное устройство следует блокировать от случайного включения.
- Не используйте приборы, у которых выключатель не работает должным образом.
- Не подпускайте к устройству детей! Храните устройство в недоступном для детей и посторонних лиц месте.
- Не перегружайте устройство. Используйте устройство только для предназначенных целей.
- Всегда носите необходимые индивидуальные средства защиты.
- Работать следует осторожно и в хорошем состоянии: В результате усталости, болезни, алкогольного или наркотического опьянения, а также медикаментозного воздействия Вы не в состоянии безопасно пользоваться прибором.
- Устройство не предназначено для использования лицами (включая детей) с ограниченными физическими, сенсорными или умственными способностями/лицами с недостаточным опытом и/или знаниями, за исключением случаев, когда они находятся под присмотром лица, ответственного за их безопасность, или получили от такого лица инструкции по использованию устройства.
- Не допускайте, чтобы дети играли с прибором.
- Необходимо всегда соблюдать действующие национальные и международные правила техники безопасности, охраны здоровья и рабочие инструкции.

Опасная вибрация

ОСТОРОЖНО! Опасность получения травм из-за вибрации! Вибрация может вызвать сосудистые заболевания или нервные расстройства, особенно у людей с нарушениями кровообращения. При появлении следующих симптомов немедленно прервать работу и обратиться к врачу: онемение частей тела, потеря чувствительности, зуд, покалывание, боль, изменение пигментации кожи.

Указанный в технических характеристиках показатель вибрации отражает обычные случаи применения. Фактическая вибрация во время эксплуатации может отклоняться от этого показателя по следующим причинам:

- использование не по назначению;
- неподходящие вставные инструменты;
- неподходящий материал;
- недостаточный технический уход.

Вы можете значительно снизить риск, если будете соблюдать следующие указания:

- проводите технический уход в соответствии с указаниями, приведёнными в руководстве по эксплуатации.
- Старайтесь не работать при низких температурах.
- В холодную погоду следите за тем, чтобы тело и особенно руки были в тепле.
- Регулярно делайте перерывы и при этом совершайте движения руками, чтобы стимулировать кровообращение.

Электробезопасность

- Прибор разрешается подключать только к штепсельной розетке, оборудованной исправным защитным контактом.
- Подключение инструмента следует производить через дифференциальный автомат, срабатывающий при появлении тока утечки не более 30 мА.
- Перед включением прибора в сеть необходимо убедиться, что электроснабжение в сети соответствует требованиям электропитания прибора.
- Прибор допустимо использовать только в случае, если значения напряжения, мощности и номинальной скорости вращения не превышают максимально допустимые, указанные на табличке с основными техническими данными.
- Не брать сетевую вилку мокрыми руками! Вытягивать сетевую вилку за вилку, а не за кабель.
- Не перегибайте, не сдавливайте, не дергайте и не переезжайте через сетевой кабель; берегите от контакта с острыми краями, маслами и высокой температурой.
- Не поднимайте прибор, держа за кабель; не используйте кабель в целях, для которых он не предназначен.
- Перед каждым использованием проверяйте штекер и кабель.

- В случае повреждения шнура питания немедленно отсоедините его от сети, вытащив штепсельную вилку. Никогда не используйте поврежденный сетевой кабель.
- Если прибор не используется, он должен всегда быть выключен из сети.
- Прежде чем подключить прибор к источнику электропитания, убедитесь, что он выключен.
- Перед тем, как вытащить штепсель из розетки, всегда выключайте прибор.
- При транспортировке прибор обесточивается.

Правила пользования аккумуляторными батареями

- Опасность пожара! Используйте только аккумуляторы, допущенные к применению производителем. Используйте только зарядные устройства, допущенные к применению производителем. При длительном хранении не допускайте соприкосновения неиспользуемых аккумуляторных батарей с металлическими предметами во избежание короткого замыкания. Существует опасность повреждений и возгорания.
- Перед включением зарядного устройства в сеть необходимо убедиться, что электроснабжение в сети соответствует требованиям электропитания прибора.
- Подключение инструмента следует производить через дифференциальный автомат, срабатывающий при появлении тока утечки не более 30 мА.
- Заряжайте аккумуляторные батареи только в помещениях.
- Убедитесь, что прибор выключен, прежде чем установить в него аккумуляторную батарею.
- Никогда не включайте прибор во время зарядки аккумуляторных батарей.
- При неправильной эксплуатации может произойти выделение аккумуляторной жидкости. Вылившаяся аккумуляторная жидкость способна вызвать кожные раздражения и ожоги. Избегайте соприкосновения! При случайном соприкосновении промойте водой место контакта. При попадании в глаза, помимо этого, немедленно обратитесь за врачебной помощью.

Указания по безопасности для данного прибора

- Содержите в чистоте и избегайте попадания жира на ручки.
- Всегда используйте необходимые средства индивидуальной защиты (► *Средства индивидуальной защиты* – стр. 58).
- Во время работы всегда следите за безопасным устойчивым и естественным положением собственного тела.
- Всегда крепко держите прибор обеими руками.
- Перед началом работы проконтролируйте, чтобы в рабочем пространстве не было животных и посторонних предметов. Удалите все предметы, которые могут при соприкосновении с прибором отколотиться в сторону либо застрять в катушке лески.

RU

- Перед началом работы убедитесь, что поблизости отсутствуют предметы, способные повредить режущий инструмент.
- Всегда сохраняйте достаточную дистанцию к режущему инструменту.
- На расстоянии 15 м вокруг зоны резания не должны находиться другие люди или животные, так как их могут ранить отбрасываемые предметы.
- Работайте только при хорошем освещении, обеспечивающем надлежащую видимость.
- Не работайте на высоте, превышающей высоту Ваших бедер! Не наклоняйтесь при работе вперед и не отклоняйтесь назад!
- Одежда пользователя прибора должна плотно прилегать к его телу. Не одевайте для работы свободную одежду. Надевайте крепкую обувь и длинные рабочие брюки.
- Будьте осторожны при движении спиной вперед. Опасность оступиться!
- Вращение режущих инструментов продолжается некоторое время после отключения двигателя.
- Опасность травмирования обрезаемым ножом! После вытягивания новой лески всегда приводите машину в нормальное рабочее положение, прежде чем включить.
- Следите, чтобы вентиляционные отверстия были чистыми.
- Никогда не монтируйте металлические режущие элементы.
- Присматривайте за детьми, чтобы они не играли с прибором.
- Учитывайте, что подвижные детали могут также находиться за отверстиями для вентиляции и деаэрации.
- Символы, располагающиеся на Вашем приборе, не разрешается удалять или закрывать. Не читаемые символы на приборе подлежат немедленной замене.



Перед применением прочитайте руководство по эксплуатации.



Предохраняйте прибор от влаги. Хранить в сухом месте.



Заряжайте аккумуляторную батарею только во внутренних помещениях.



Запрещается выбрасывать аккумуляторную батарею вместе с бытовым мусором!



Запрещается выбрасывать аккумуляторную батарею в водоемы!



Запрещается сжигать аккумуляторную батарею!



Запрещается подвергать аккумуляторную батарею воздействию солнечных лучей или повышенной температуры!

Средства индивидуальной защиты



Надевайте защитные очки



Надевайте защиту органов слуха



Надевайте защитные перчатки



Надевайте защитную обувь



Надевайте облегающую рабочую одежду

Обзор прибора



Указание: Реальный вид Вашего прибора может отличаться от изображений.

Газонный триммер

► Стр. 3, пункт 1

1. Выключатель
2. Блокировка включения
3. Рукоятка управления
4. Аккумуляторная батарея (не входит в комплект поставки)
5. Фиксатор поворота режущей головки
6. Защитный колпак
7. Отрезной диск
8. Прокладка
9. Пластиковый нож
10. Режущая головка
11. Фиксатор наклона режущей головки
12. Арретир для регулировки длины
13. Передняя рукоятка

► Стр. 3, пункт 2

14. Индикация оставшегося заряда
15. Кнопка для индикации емкости
16. Фиксирующая кнопка
17. Контрольные лампочки
18. Зарядная станция для аккумуляторной батареи (не входит в комплект поставки)

Комплект поставки

- Руководство по эксплуатации
- Газонный триммер

Монтаж



ОСТОРОЖНО! Опасность травм! На нижней поверхности защитного колпака находится острый нож для обрезания лески. Удаляйте транспортировочную защиту только тогда, когда монтаж завершен.

► Стр. 4, пункт 3

- Установите защитный колпак (6) на режущую головку, как показано на рисунке, и дайте ему надежно зафиксироваться.

► Стр. 4, пункт 4

- Прикрутить переднюю ручку (13) винтом (19) к устройству.

Эксплуатация



Зарядка аккумуляторной батареи



Указание: Аккумулятор и зарядное устройство в комплект поставки не входят, вы можете приобрести их как опцию у своего продавца (► *Принадлежности – стр. 61*).



ОСТОРОЖНО! Опасность травм! Соблюдайте инструкции по технике безопасности при использовании аккумуляторных батарей.



ВНИМАНИЕ! Опасность повреждения прибора! Не допускайте полной разрядки аккумуляторной батареи.



ВНИМАНИЕ! Опасность повреждения прибора! После автоматического отключения прибора не продолжайте нажимать на выключатель.



Указание: Литиево-ионную аккумуляторную батарею можно заряжать когда угодно, это не сокращает ее эксплуатационный ресурс. Прерывание процесса зарядки не наносит вреда аккумуляторной батарее.



Указание: Если аккумулятор полностью заряжен, зарядная станция автоматически переключается на подзарядку. Аккумулятор может долгое время находиться в зарядной станции.

Перед первым использованием необходимо зарядить аккумуляторную батарею (продолжительность зарядки: ► *Технические характеристики – стр. 60*).

- Нажмите фиксирующую кнопку (16) и вытащите аккумуляторную батарею из прибора.
- Вставьте аккумуляторную батарею в зарядную станцию.
- Вставьте сетевой штекерный разъем зарядной станции в штепсельную розетку.

Индикация статуса зарядки осуществляется с помощью контрольных лампочек (17).

- Вставьте аккумуляторную батарею в прибор и проверьте ее надежное зацепление.

Проверка оставшегося заряда аккумулятора

- Нажмите кнопку (15).

Оставшийся заряд аккумулятора отобразится контрольными лампами (14).

Проверьте перед запуском!



ОПАСНОСТЬ! Опасность травм! Начинать работать с прибором можно только в том случае, если при проверке не было обнаружено дефектов. Поврежденные части подлежат перед следующей эксплуатацией немедленной замене.



ПРЕДУПРЕЖДЕНИЕ! Опасность травм! Перед началом работы убедитесь, что поблизости отсутствуют предметы, способные срикошетить при соприкосновении с прибором.

Убедитесь в исправном состоянии прибора:

- Проверьте, не имеется ли видимых дефектов.
- Проверьте, все ли части прибора надежно закреплены.

Правильное положение

Держите прибор

- левой рукой за переднюю рукоятку;
- правой рукой за рукоятку управления примерно на уровне бедер;
- удобным образом, сохраняя равновесие.

Установка высоты прибора

► *Стр. 4, пункт 7*

- Открутить накидную гайку (12).
- Вытяните раздвижную штангу (20) до желаемой длины.
- Снова закрутить накидную гайку (12).

Регулировка уклона режущей головки

► *Стр. 4, пункт 3*

- Вдавить стопорную кнопку (11) и удерживать ее нажатой.
- Наклоните режущую головку (10) до желаемого положения.
- Снова отпустить стопорную кнопку (11).

Включение и выключение

- Включение: Нажмите блокиратор включения (2) и одновременно нажмите выключатель (1).
- Выключение: Отпустите выключатель (1).

Чистка и техническое обслуживание



ОПАСНОСТЬ! Опасность травм! Перед выполнением любых манипуляций с прибором вытаскивайте аккумуляторную батарею.

Обзор мероприятий по чистке и техническому обслуживанию



Указание: После каждого использования сразу очистите прибор. Присохшая скошенная трава затвердевает и удаляется с большим трудом.

RU

При необходимости

Что?	Как?
Очистка прибора	Прибор следует протирать слегка смоченным куском материи.

Замена пластикового ножа

► Стр. 5, пункт 8

- Вставьте пластиковый нож (9) внутрь и вытащите ее из штифта (21) отрезного диска (7).
- Поместите новый пластиковый нож (9) на штифт (21) отрезного диска и вытащите его наружу так, чтобы он запырился.

Хранение, транспортировка

Хранение

- Хранить инструменты следует в сухом и хорошо проветриваемом помещении.

Транспортировка

- Для пересылки прибора рекомендуется по возможности использовать оригинальную упаковку.

Неполадки и помощь



ОПАСНОСТЬ! Опасность травм!

Неправильное выполнение ремонта может привести к нарушению надежного функционирования прибора. Это создает опасность травм для вас и других людей.

Зачастую даже небольшие ошибки приводят к неполадкам. Как правило, многие неполадки пользователь может устранить самостоятельно. Перед тем, как обратиться к продавцу, ознакомьтесь с приведенной ниже таблицей. Это позволит избежать лишней работы и возможных затрат.

Неисправность/неполадка	Причина	Способ устранения
Прибор не функционирует.	Возможно, плохо установлена аккумуляторная батарея (не до щелчка).	Установите аккумуляторную батарею до щелчка.
	Разряжена аккумуляторная батарея?	► <i>Зарядка аккумуляторной батареи – стр. 59.</i>
	Аккумуляторная батарея неисправна?	Обратитесь к продавцу.
	Поломка прибора?	

Если устранить ошибку собственными силами не удалось, обратитесь непосредственно к продавцу. Внимание! Ремонт, выполненный ненадлежащим образом, приводит к аннулированию гарантии и, возможно, к возникновению дополнительных расходов.

Утилизация

Утилизация устройства

Значок, изображающий перечеркнутый мусорный бак, означает: батареи и аккумуляторы, электрические и электронные приборы запрещено выбрасывать в бытовой мусор. Они могут содержать вредные для здоровья и окружающей среды вещества.



Потребители обязаны утилизировать старые электроприборы, старые батареи и аккумуляторы от приборов отдельно от бытового мусора через официальные пункты сбора, чтобы обеспечить их надлежащую последующую переработку. Информацию, касающуюся сдачи на утилизацию, вы можете получить у своего продавца. Прием старых приборов, батарей и аккумуляторов производится бесплатно.

Съемные батареи и аккумуляторы должны быть извлечены из старых электроприборов перед утилизацией и утилизируются отдельно. Литиевые батарейки и аккумуляторные блоки любых систем надлежит сдавать в места сбора только в разряженном состоянии. Для предотвращения коротких замыканий необходимо обязательно заклеивать полюса батарей изолянтной.

Каждый конечный пользователь сам отвечает за удаление персональных данных, хранящихся на утилизируемых старых приборах.

Утилизация упаковки

Упаковка состоит из картона и соответствующим образом обозначенного пластика, которые могут подвергаться переработке.



- Позаботьтесь о том, чтобы эти материалы были переданы для вторичной переработки.

Технические характеристики

Номер артикула	196064
Газонный триммер	
Класс защиты	III
Частота вращения на холостом ходу	8500 min ⁻¹
Диаметр сектора скашивания	260 mm
Уровень мощности шума (L _{WA})*	88,3 dB(A) (K = 3 dB(A))
Уровень звукового давления (L _{PA})*	78 dB(A) (K = 3 dB(A))
Вибрация**	< 5,8 m/s ² (K = 2,3 m/s ²)
Вес (без аккумулятора)	1,5 kg
Макс. продолжительность работы при полном аккумуляторе	30 min

*) Приведенные значения относятся к производимому шуму и не обеспечивают сами по себе гарантии безопасности по уровню шума на рабочем месте. Несмотря на наличие тесной связи между уровнем издаваемого шума и его вред-

ным воздействием, невозможно с уверенностью сделать вывод о том, что не придется принимать дополнительные меры в области безопасности. Факторы, определяющие реальное вредное воздействие на рабочем месте, могут зависеть от конкретных помещений и других источников шума, например, числа работающих машин и других происходящих поблизости процессов. В разных странах безопасными считаются различные уровни шума. Эта информация приведена только с целью более точной оценки степени опасности и риска на месте выполнения работ. Определенные значения уровня шума в соответствии с EN 50636-2-91.

**) Указанный эмиссионный показатель вибрации измеряется согласно стандартному методу испытания и может использоваться для сравнения одного инструмента с другим; указанный эмиссионный показатель вибрации можно также использовать для вводной оценки отсрочки. Эмиссионный показатель вибрации может отличаться во время фактического использования от указанного значения, в зависимости от типа и способа использования инструмента; попытайтесь свести нагрузку в результате вибрации к минимуму. Меры по сокращению вибрационной нагрузки, например, ограничение рабочего времени. При этом следует учитывать все составляющие рабочего цикла (например, время выключения инструмента и время, когда он включен, но работает без нагрузки). Определение величины вибрации в соответствии с EN 50636-2-91.

Принадлежности

Принадлежности Вы найдете у Вашего продавца.

Номер из-дедия	Принадлежность
196051	Аккумуляторная батарея 2 А·ч
196052	Аккумуляторная батарея 4 А·ч
196054	Зарядная станция для аккумуляторной батареи
196055	Зарядная станция для аккумуляторной батареи
196053	Комплект аккумуляторов с зарядным устройством

Информация о дате изготовления указана на маркировке.

GR**Πίνακας περιεχομένων**

Πριν ξεκινήσετε...	62
Για την ασφάλειά σας	62
Η συσκευή σας με μια ματιά	64
Συναρμολόγηση	64
Χειρισμός	65
Καθαρισμός και συντήρηση	65
Αποθήκευση, μεταφορά	66
Βλάβες και βοήθεια	66
Διάθεση στα απορρίμματα	66
Τεχνικά χαρακτηριστικά	66
Εγγύηση	93

Πριν ξεκινήσετε...**Ενδεδειγμένη χρήση**

Η συσκευή αυτή επιτρέπεται να χρησιμοποιείται μόνο με τα εγκεκριμένα γνήσια εργαλεία κοπής για την κοπή χόρτων και άγριων χόρτων σε δέντρα, τοίχους, πασσάλους, άκρες γκαζόν και άλλων σημείων στα οποία δεν έχετε εύκολη πρόσβαση με ένα χλοοκοπτικό.

Η συσκευή δεν επιτρέπεται να χρησιμοποιείται για την κοπή χοντρών χόρτων, πολλών άγριων χόρτων, ξύλων ή άλλων αντικειμένων.

Η συσκευή δεν έχει σχεδιαστεί για επαγγελματική χρήση. Οι γενικά αναγνωρισμένες προδιαγραφές πρόληψης ατυχημάτων και οι εσωκλειστές υποδείξεις ασφαλείας πρέπει να λαμβάνονται υπόψη.

Να πραγματοποιείτε μόνο τις εργασίες που περιγράφονται σε αυτές τις οδηγίες χρήσης. Κάθε άλλη εφαρμογή είναι μία ανεπίτρεπτη λανθασμένη χρήση. Ο κατασκευαστής δεν ευθύνεται για τις ζημιές που τυχόν θα προκύψουν.

Τί σημαίνουν τα χρησιμοποιημένα σύμβολα;

Οι υποδείξεις κινδύνων και οι υποδείξεις επισημαίνονται στις οδηγίες χρήσης με σαφήνεια. Χρησιμοποιούνται τα παρακάτω σύμβολα:



ΚΙΝΔΥΝΟΣ! Αμεσος κίνδυνος-θάνατος ή κίνδυνος τραυματισμού! Άμεσα επικίνδυνη κατάσταση, που θα έχει ως συνέπεια θάνατο ή σοβαρούς τραυματισμούς.



ΠΡΟΕΙΔΟΠΟΙΗΣΗ! Πιθανός κίνδυνος-θάνατος ή κίνδυνος τραυματισμού! Γενικά επικίνδυνη κατάσταση, που ενδέχεται να έχει ως συνέπεια θάνατο ή σοβαρούς τραυματισμούς.



ΠΡΟΦΥΛΑΞΗ! Πιθανός κίνδυνος τραυματισμού! Επικίνδυνη κατάσταση, που ενδέχεται να έχει ως συνέπεια τραυματισμούς.



ΠΡΟΣΟΧΗ! Κίνδυνος ζημιών στη συσκευή! Κατάσταση, που ενδέχεται να έχει ως συνέπεια υλικές ζημιές.



Υπόδειξη: Πληροφορίες που συμβάλλουν στη βαθύτερη κατανόηση των διαδικασιών.

Τα σύμβολα αυτά σημαίνουν τον αναγκαίο προσωπικό προστατευτικό εξοπλισμό:

**Για την ασφάλειά σας****Γενικές υποδείξεις ασφαλείας**

- Για τον ασφαλή χειρισμό αυτής της συσκευής θα πρέπει ο χρήστης της συσκευής πριν την πρώτη χρήση της να έχει διαβάσει και να έχει κατανοήσει τις παρούσες οδηγίες χρήσης.
- Προσέχετε όλες τις υποδείξεις ασφαλείας! Παραβλέποντας τις υποδείξεις ασφαλείας, θέτετε σε κίνδυνο τον εαυτό σας και τους άλλους.
- Φυλάξτε τις οδηγίες χρήσης και τις υποδείξεις ασφαλείας για μελλοντική χρήση.
- Εάν πωλήσετε ή μεταβιβάσετε τη συσκευή, μεταβιβάστε οπωσδήποτε και αυτές τις οδηγίες χρήσης.
- Η συσκευή επιτρέπεται να χρησιμοποιείται μόνο σε άψογη κατάσταση. Εάν το εργαλείο ή κάποιο τμήμα του έχει πάθει ζημιά, πρέπει να τεθεί εκτός λειτουργίας και να διατεθεί με κατάλληλο τρόπο στα απορρίμματα.
- Μη χρησιμοποιείτε τη συσκευή σε χώρους με κίνδυνο έκρηξης ή κοντά σε υγρά ή αέρια καύσιμα!
- Ασφαλίστε πάντα την απενεργοποιημένη συσκευή έναντι ακούσιας ενεργοποίησης.
- Να μη χρησιμοποιείτε συσκευές, στις οποίες ο διακόπτης ενεργοποίησης/απενεργοποίησης δε λειτουργεί σωστά.
- Κρατήστε τα παιδιά μακριά από τη συσκευή! Φυλάξτε τη συσκευή σε ασφαλές μέρος, μακριά από παιδιά και αναρμόδια άτομα.
- Αποφύγετε την υπερφόρτωση της συσκευής. Χρησιμοποιείτε τη συσκευή μόνο για τους σκοπούς για τους οποίους προορίζεται.
- Χρησιμοποιείτε πάντα τον αναγκαίο προσωπικό προστατευτικό εξοπλισμό.
- Να εργάζεστε πάντα προσεκτικά μόνο σε καλή φυσική κατάσταση: Νύστα, ασθένεια, πόση οινοπνευματωδών, χρήση φαρμάκων και ναρκωτικών αποτελούν ανευθυνότητα, αφού στις καταστάσεις αυτές δεν μπορείτε πια να χρησιμοποιείτε το μηχάνημα ασφαλώς.
- Η συσκευή αυτή δεν προορίζεται να χρησιμοποιηθεί από άτομα (συμπεριλαμβανομένων παιδιών) με περιορισμένες σωματικές, αισθητικές ή πνευματικές ικανότητες ή με έλλειψη εμπειρίας και/ή γνώσεων, εκτός εάν, αυτά επιβλέπονται από ένα υπεύθυνο για την ασφάλειά τους άτομο ή έχουν λάβει από αυτό οδηγίες, για το πώς πρέπει να χρησιμοποιούν τη συσκευή.
- Καταστήστε βέβαιο ότι δε θα παίζουν παιδιά με τη συσκευή.
- Τηρείτε πάντα τις ισχύουσες εθνικές και διεθνείς διατάξεις ασφαλείας, υγείας και εργασίας.

Κίνδυνος από δόνηση



ΠΡΟΦΥΛΑΞΗ! Κίνδυνος τραυματισμού από δόνηση! Από δόνηση ενδέχεται να προκληθούν βλάβες στα αιμοφόρα αγγεία, ιδίως σε πρόσωπα με κυκλοφορικές διαταραχές.

Σε περίπτωση εμφάνισης των ακόλουθων συμπτωμάτων, σταματήστε αμέσως την εργασία και επισκεφθείτε γιατρό: Μούδιασμα μερών του σώματος, απώλεια συνείδησης, κνησμός, τσίμπημα, άλγος, αλλαγές του χρώματος της επιδερμίδας.

Η τιμή δόνησης που αναφέρεται στα τεχνικά χαρακτηριστικά αντιπροσωπεύει τις κύριες εφαρμογές της συσκευής. Η πραγματική δόνηση κατά την χρήση ενδέχεται να διαφέρει λόγω των εξής παραγόντων:

- μη ενδεδειγμένη χρήση,
- ακατάλληλα εργαλεία χρήσης,
- ακατάλληλο υλικό,
- ανεπαρκής συντήρηση.

Μπορείτε να μειώσετε σημαντικά τους κινδύνους, εάν ακολουθείτε τις ακόλουθες υποδείξεις:

- Συντηρείτε τη συσκευή σύμφωνα με τις οδηγίες στις οδηγίες χρήσης.
- Αποφύγετε την εργασία σε χαμηλές θερμοκρασίες.
- Διατηρείτε το σώμα σας και ιδίως τα χέρια ζεστά, ιδίως όταν ο καιρός είναι κρύος.
- Κάνετε συχνά διαλείμματα και κουνάτε τα χέρια, για διέγερση της αιμάτωσης.

Ηλεκτρική ασφάλεια

- Το μηχάνημα επιτρέπεται να συνδέετε μόνο σε πρίζα με σωστά εγκατεστημένη επαφή προστασίας.
- Η ασφάλιση πρέπει να γίνεται με έναν διακόπτη προστασίας ρυποφόρου ισχύος (διακόπτης FI) με ονομαστική ρυποφόρο ισχύ όχι μεγαλύτερη από 30 mA.
- Πριν τη σύνδεση του μηχανήματος πρέπει να βεβαιωθείτε ότι η σύνδεση ρεύματος αντιστοιχεί στα στοιχεία σύνδεσης του μηχανήματος.
- Το μηχάνημα επιτρέπεται να χρησιμοποιείται αποκλειστικά εντός των προδιαγραφόμενων ορίων τάσης, ισχύος και ονομαστικού αριθμού στροφών (βλέπε πινακίδα τύπου).
- Μην αγγίζετε το φως με βρεγμένα χέρια! Μη βγάζετε το φως από την πρίζα τραβώντας το από το καλώδιο, αλλά από το φως.
- Μη λυγίζετε, συνθλίβετε, σέρνετε ή πατάτε το καλώδιο ρεύματος· φυλάτε το από αιχμηρές ακμές, λάδι και κόψα.
- Μην ανασκώνετε το μηχάνημα από το καλώδιο και μη χρησιμοποιείτε το καλώδιο κατά άλλο από τον προβλεπόμενο τρόπο.
- Ελέγχετε πριν από κάθε χρήση το βύσμα και το καλώδιο.
- Σε περίπτωση βλάβης του καλωδίου ρεύματος τραβάτε αμέσως το ρευματολήπτη. Μη χρησιμοποιείτε το μηχάνημα ποτέ με ελαττωματικό καλώδιο ρεύματος.
- Όταν δε χρησιμοποιείται να τραβάτε πάντα το ρευματολήπτη.

- Πριν τη σύνδεση του ρευματολήπτη βεβαιωθείτε, ότι το μηχάνημα είναι απενεργοποιημένο.
- Πριν το τράβηγμα του ρευματολήπτη απενεργοποιείτε πάντα το μηχάνημα.
- Κατά τη μεταφορά θέστε το μηχάνημα άνευ ρεβ-ματος.

Χειρισμός συσκευών με συσσωρευτή

- Κίνδυνος πυρκαγιάς! Χρησιμοποιείτε αποκλειστικά από τον κατασκευαστή εγκεκριμένους συσσωρευτές. Χρησιμοποιείτε αποκλειστικά από τον κατασκευαστή εγκεκριμένες συσκευές φόρτισης. Σε περίπτωση μη χρήσης φυλάτε το συσσωρευτή μακριά από μεταλλικά αντικείμενα, τα οποία θα μπορούσαν να προκαλέσουν βραχυκύκλωμα. Υφίσταται κίνδυνος τραυματισμών και πυρκαγιάς.
- Πριν τη σύνδεση της συσκευής φόρτισης πρέπει να βεβαιωθείτε ότι η σύνδεση ρεύματος αντιστοιχεί στα στοιχεία σύνδεσης της συσκευής.
- Η ασφάλιση πρέπει να γίνεται με έναν διακόπτη προστασίας ρυποφόρου ισχύος (διακόπτης FI) με ονομαστική ρυποφόρο ισχύ όχι μεγαλύτερη από 30 mA.
- Ο συσσωρευτής να φορτίζεται αποκλειστικά σε κλειστούς χώρους.
- Βεβαιωθείτε ότι το μηχάνημα είναι απενεργοποιημένο, πριν τοποθετήσετε το συσσωρευτή.
- Μην ενεργοποιείτε ποτέ τη συσκευή όταν φορτίζεται.
- Σε περίπτωση εσφαλμένης χρήσης μπορεί να εκρυσταί υγρό από το συσσωρευτή. Το υγρό του συσσωρευτή μπορεί να οδηγήσει σε ερεθισμούς της επιδερμίδας και εγκαύματα. Αποφεύγετε οπωσδήποτε την επαφή! Σε περίπτωση κατά λάθος επαφής ξεπλένετε καλά με νερό. Σε περίπτωση επαφής με τα μάτια αναζητήστε αμέσως έναν γιατρό.

Ειδικές υποδείξεις ασφαλείας της συσκευής

- Διατηρείτε τις χειρολαβές στεγνές και χωρίς λιπαρές ουσίες.
- Χρησιμοποιείτε πάντα τα απαραίτητα μέσα ατομικής προστασίας (► *Εξοπλισμός προσωπικής προστασίας – σελ. 64*).
- Κατά την εργασία με τη συσκευή, φροντίστε να έχετε πάντα καλή ευστάθεια και φυσική στάση του σώματος.
- Κρατάτε τη συσκευή πάντα γερά με τα δύο χέρια.
- Πριν από την έναρξη της εργασίας ελέγξτε το οικόπεδο για ζώα και αντικείμενα. Απομακρύνετε όλα τα αντικείμενα τα οποία ενδέχεται να τυλιχθούν γύρω από τη μεσινέζα ή να εκσφενδονιστούν.
- Πριν από την έναρξη της εργασίας, ελέγξτε το χώρο και απομακρύνετε όλα τα αντικείμενα που θα μπορούσαν να προκαλέσουν ζημιά στο μηχανισμό κοπής.
- Τηρείτε πάντα μια επαρκή απόσταση από το κοπτικό εργαλείο.
- Σε ακτίνα 15 m γύρω από την περιοχή κοπής δεν επιτρέπεται να βρίσκονται άλλα πρόσωπα ή ζώα, δεδομένου ότι ενδέχεται να τραυματιστούν από εκσφενδονιζόμενα αντικείμενα.
- Εργάζεστε μόνο με καλές συνθήκες φωτισμού και ορατότητας.

GR

- Μην εργάζεστε σε ύψη πάνω από το γοφό! Μην σκύβετε προς τα μπροστά ή προς τα πίσω!
- Τα ρούχα του χειριστή πρέπει να είναι εφαρμοστά. Αποφύγετε να χρησιμοποιείτε φαρδιά ρούχα. Φοράτε γερά υποδήματα και μακρύ παντελόνι εργασίας.
- Προσοχή όταν βαδίζετε προς τα πίσω. Υπάρχει κίνδυνος να σκοιτάψετε!
- Η περιστροφή των κοπτικών μηχανισμών διαρκεί λίγο ακόμη μετά την απενεργοποίηση του κινητήρα.
- Κίνδυνος τραυματισμών στο μαχαίρι κοπής! Αφού τράβηξε έξω την καινούργια μεσινέζα κρατάτε το εργαλείο πάντα στην κανονική του θέση λειτουργίας, πριν την ενεργοποιήσετε.
- Βεβαιωθείτε ότι είναι καθαρά τα ανοίγματα αερισμού.
- Μην τοποθετείτε ποτέ μεταλλικά στοιχεία κοπής.
- Τα παιδιά πρέπει να επιβλέπονται, για να μην παίζουν με το εργαλείο.
- Λάβετε υπόψη ότι μπορεί να υπάρχουν κινούμενα μέρη και πίσω από ανοίγματα αερισμού και εξαερισμού.
- Δεν επιτρέπεται να απομακρύνετε ή να καλύψετε τα σύμβολα που βρίσκονται στη συσκευή. Πρέπει να αντικαθιστάτε αμέσως τις υποδείξεις στη συσκευή όταν πλέον δεν είναι ευανάγνωστες.



Διαβάστε τις οδηγίες χρήσης πριν από τη χρήση



Προστατέψτε τη συσκευή από υγρασία. Αποθηκεύετε σε στεγνό χώρο.



Φορτίζετε την επαναφορτιζόμενη μπαταρία μόνο σε εσωτερικούς χώρους.



Μην πετάτε την επαναφορτιζόμενη μπαταρία στα οικιακά απορρίμματα!



Μην πετάτε την επαναφορτιζόμενη μπαταρία σε ύδατα!



Μην καίτε την επαναφορτιζόμενη μπαταρία!



Μην εκθέτετε την επαναφορτιζόμενη μπαταρία σε ηλιακή ακτινοβολία ή αυξημένες θερμοκρασίες!

Εξοπλισμός προσωπικής προστασίας

Φοράτε προστατευτικά γυαλιά



Φοράτε ωσασπίδες



Φοράτε προστατευτικά γάντια



Φοράτε υποδήματα ασφαλείας



Φοράτε εφαρμοστά ρούχα εργασίας

Η συσκευή σας με μια ματιά

Υπόδειξη: Η πραγματική εικόνα της συσκευής σας μπορεί να αποκλίνει από αυτή των απεικονίσεων.

Χλοοκοπτικό μεσινέζας

► Σελ. 3, χωρίο 1

1. Διακόπτης ενεργοποίησης-απενεργοποίησης
2. Ασφάλεια ενεργοποίησης
3. Λαβή χειρισμού
4. Συσσωρευτής (δεν περιλαμβάνεται στον παραδοτέο εξοπλισμό)
5. Μηχανισμός ασφάλισης για περιστροφή κεφαλής κοπής
6. Προφυλακτήρας
7. Ροδέλα κοπής
8. Αποστάτης
9. Πλαστικό μαχαίρι
10. Κεφαλή κοπής
11. Μηχανισμός ασφάλισης για κλίση κεφαλής κοπής
12. Μηχανισμός ασφάλισης για ρύθμιση μήκους
13. Μπροστινή χειρολαβή

► Σελ. 3, χωρίο 2

14. Ένδειξη υπολειπόμενης χωρητικότητας
15. Πλήκτρο ένδειξης απόδοσης
16. Πλήκτρο ασφάλισης
17. Λυχνίες ελέγχου
18. Φορτιστής μπαταρίας (δεν περιλαμβάνεται στον παραδοτέο εξοπλισμό)

Έκταση παράδοσης

- Οδηγίες χρήσης
- Χλοοκοπτικό μεσινέζας

Συναρμολόγηση**ΠΡΟΦΥΛΑΞΗ! Κίνδυνος τραυματισμού!**

Στην κάτω πλευρά του προφυλακτήρα υπάρχει ένα αιχμηρό μαχαίρι για την κοπή της μεσινέζας. Απομακρύνετε το προστατευτικό μεταφοράς μόνο μετά την τοποθέτηση.

► Σελ. 4, χωρίο 3

- Τοποθετήστε το προστατευτικό κάλυμμα (6) όπως απεικονίζεται στην κεφαλή κοπής και αφήστε το να ασφαλίσει με ασφάλεια.

► Σελ. 4, χωρίο 4

- Βιδώστε την μπροστινή χειρολαβή (13) με τη βίδα (19) στο εργαλείο.

Χειρισμός



Φόρτιση συσσωρευτή



Υπόδειξη: Ο συσσωρευτής και η συσκευή φόρτισης δεν ανήκουν στον παραδοτέο εξοπλισμό και διατίθενται προαιρετικά στον εμπορικό σας αντιπρόσωπο (► *Εξαρτήματα* – σελ. 67).



ΠΡΟΦΥΛΑΞΗ! Κίνδυνος τραυματισμού! Τηρείτε τις υποδείξεις ασφαλείας σχετικά με τη χρήση συσσωρευτών.



ΠΡΟΣΟΧΗ! Κίνδυνος πρόκλησης ζημιών στη συσκευή! Ο συσσωρευτής δεν αποφορτίστηκε πλήρως.



ΠΡΟΣΟΧΗ! Κίνδυνος πρόκλησης ζημιών στη συσκευή! Μετά την αυτόματη απενεργοποίηση της συσκευής, μη συνεχίζετε να πατάτε το διακόπτη ON/OFF.



Υπόδειξη: Ο συσσωρευτής λιθίου-ιόντων μπορεί να φορτιστεί οποιαδήποτε στιγμή χωρίς να μειωθεί η διάρκεια ζωής του. Η διακοπή της διαδικασίας φόρτισης δεν βλάπτει το συσσωρευτή.



Υπόδειξη: Όταν ο συσσωρευτής φορτιστεί πλήρως, η βάση φόρτισης μεταβαίνει αυτόματα στη λειτουργία διατήρησης φόρτισης. Ο συσσωρευτής μπορεί να παραμείνει διαρκώς στη βάση φόρτισης.

Πριν την πρώτη θέση σε λειτουργία πρέπει να φορτιστεί ο συσσωρευτής (διάρκεια φόρτισης: ► *Τεχνικά χαρακτηριστικά* – σελ. 66).

- Πατήστε το πλήκτρο ασφάλισης (16) και βγάλτε την μπαταρία από τη συσκευή.
- Τοποθετήστε την μπαταρία στον φορτιστή.
- Τοποθετήστε το φινιρ τροφοδοσίας του φορτιστή στην πρίζα.

Η κατάσταση φόρτισης εμφανίζεται με τις ενδεικτικές λυχνίες (17).

- Τοποθετήστε το συσσωρευτή στη συσκευή και φροντίστε ώστε να ασφαλίσει καλά.

Έλεγχος υπολειπόμενης χωρητικότητας συσσωρευτή

- Πατήστε το πλήκτρο (15).

Η υπολειπόμενη χωρητικότητα του συσσωρευτή παρουσιάζεται από τις λυχνίες ελέγχου (14).

Ελέγξτε πριν από την εκκίνηση!



ΚΙΝΔΥΝΟΣ! Κίνδυνος τραυματισμού! Η συσκευή επιτρέπεται να τίθεται σε λειτουργία μόνο, εφόσον δεν διαπιστωθούν ελλείψεις. Εάν έχει υποστεί βλάβη/ζημιά κάποιο εξάρτημα, πρέπει να αντικαθίσταται οπωσδήποτε πριν από την επόμενη χρήση.



ΠΡΟΕΙΔΟΠΟΙΗΣΗ! Κίνδυνος τραυματισμού! Πριν από την έναρξη της εργασίας ελέγχετε το έδαφος και απομακρύνετε όλα τα αντικείμενα, τα οποία θα μπορούσαν να εκσφενδονιστούν.

Ελέγξτε την ασφαλή κατάσταση της συσκευής:

- Ελέγξτε εάν υπάρχουν ορατές ζημιές.
- Βεβαιωθείτε ότι είναι σταθερά τοποθετημένα όλα τα εξαρτήματα της συσκευής.

Σωστή στάση

Κρατήστε τη συσκευή

- με το αριστερό χέρι στην μπροστινή χειρολαβή,
- με το δεξί χέρι, περίπου στο ύψος των γοφών, στη λαβή χειρισμού
- ισορροπημένα σε άνετη στάση.

Ρύθμιση μήκους συσκευής

► Σελ. 4, χωρίο 7

- Ξεβιδώστε το παξιμάδι ρακόρ (12).
- Τραβήξτε την τηλεσκοπική ράβδο (20) στο επιθυμητό μήκος.
- Σφίξτε ξανά το παξιμάδι ρακόρ (12).

Ρύθμιση κλίσης κεφαλής κοπής

► Σελ. 4, χωρίο 3

- Πιέστε και κρατήστε το κουμπί ασφάλισης (11).
- Γείρετε την κεφαλή κοπής (10) στην επιθυμητή θέση.
- Αφήστε ξανά ελεύθερο το κουμπί ασφάλισης (11).

Ενεργοποίηση και απενεργοποίηση

- Ενεργοποίηση: Πατήστε ταυτόχρονα τη φραγή ενεργοποίησης (2) και τον διακόπτη on/off (1).
- Απενεργοποίηση: Αφήστε ελεύθερο τον διακόπτη on/off (1).

Καθαρισμός και συντήρηση



ΚΙΝΔΥΝΟΣ! Κίνδυνος τραυματισμού! Πριν από κάθε εργασία στο εργαλείο, αφαιρέστε την μπαταρία.

Συνοπτική παρουσίαση καθαρισμού και συντήρησης



Υπόδειξη: Μετά από κάθε χρήση καθαρίζετε αμέσως το εργαλείο. Τα υπολείμματα των χόρτων που έχουν ξεραθεί είναι πολύ σκληρά και απομακρύνονται πολύ δύσκολα.

Όταν απαιτείται

Τί;	Πώς;
Καθαρισμός συσκευής	Σκουπίστε τη συσκευή με ελαφρώς βρεγμένο πανί.

Αντικατάσταση πλαστικού μαχαίριου

► Σελ. 5, χωρίο 8

- Σπρώξτε το πλαστικό μαχαίρι (9) προς τα μέσα και πιέστε το έξω από τον πείρο (21) στο δίσκο κοπής (7).
- Τοποθετήστε το νέο πλαστικό μαχαίρι (9) στον πείρο (21) και τραβήξτε το προς τα έξω, μέχρι να ασφαλίσει.

GR

Αποθήκευση, μεταφορά

Αποθήκευση

- Αποθηκεύστε το εργαλείο σε στεγνό χώρο με καλό αερισμό.

Μεταφορά

- Σε περίπτωση αποστολής, χρησιμοποιήστε κατά το δυνατό τη γνήσια συσκευασία.

Βλάβες και βοήθεια



ΚΙΝΔΥΝΟΣ! Κίνδυνος τραυματισμού! Οι ακατάλληλες επισκευές ενδέχεται να έχουν ως αποτέλεσμα η συσκευή να μην λειτουργεί πλέον με ασφάλεια ή συσκευή. Με αυτόν τον τρόπο θέτετε σε κίνδυνο τον εαυτό σας και το περιβάλλον.

Συχνά πρόκειται για μικρά λάθη, που οδηγούν σε κάποια βλάβη. Συνήθως μπορείτε να τα αντιμετωπίσετε μόνοι σας. Συμβουλευτείτε πρώτα τον ακόλουθο πίνακα, πριν απευθυνθείτε στον πωλητή. Έτσι θα απαλλαγείτε από πολύ κόπο και ενδεχομένως και από έξοδα.

Σφάλμα/βλάβη	Αιτία	Αντιμετώπιση
Η συσκευή δεν λειτουργεί.	Δεν έχει ασφαλίσει η επαναφορτιζόμενη μπαταρία;	Ασφαλίστε την επαναφορτιζόμενη μπαταρία.
	Μπαταρία αποφορτισμένη;	► Φόρτιση συσσωρευτή – σελ. 65.
	Μπαταρία χαλασμένη;	Απευθυνθείτε στον πωλητή.
	Η συσκευή είναι ελαττωματική;	

Εάν δεν μπορείτε να αποκαταστήσετε μόνοι σας τη βλάβη, απευθυνθείτε απευθείας στον πωλητή. Λάβετε υπόψη ότι σε περίπτωση ακατάλληλων επισκευών παύει επίσης να ισχύει η εγγύηση και ενδέχεται να προκληθούν πρόσθετα έξοδα.

Διάθεση στα απορρίμματα

Διάθεση συσκευής στα απορρίμματα

Το σύμβολο του διαγραμμένου κάδου απορριμμάτων σημαίνει ότι: Οι μπαταρίες και οι συσσωρευτές, οι ηλεκτρικές και ηλεκτρονικές συσκευές δεν επιτρέπεται να απορρίπτονται στα οικιακά απορρίμματα. Μπορεί να περιλαμβάνουν επικίνδυνες για το περιβάλλον και την υγεία ουσίες.

Οι καταναλωτές είναι υποχρεωμένοι να απορρίπτουν τις παλαιές ηλεκτρικές συσκευές, τις μπαταρίες συσκευών και τους συσσωρευτές ξεχωριστά από τα οικιακά απορρίμματα σε ένα επίσημο σημείο συλλογής, για να διασφαλίζεται η κατάλληλη περαιτέρω επεξεργασία. Πληροφορίες για την επιστροφή θα λάβετε από τον πωλητή σας. Η επιστροφή γίνεται δωρεάν.

Οι μπαταρίες και συσσωρευτές που δεν είναι σταθερά τοποθετημένα σε παλαιές ηλεκτρικές συσκευές, πρέπει να αφαιρούνται πριν από την απόρριψη και να απορρίπτονται ξεχωριστά. Οι μπαταρίες λιθίου και τα πακέτα συσσωρευτών όλων των συστημάτων πρέπει να παραδίδονται στα σημεία επιστροφής μόνο σε αποφορτισμένη κατάσταση. Οι μπαταρίες πρέπει να προσταθούν από βραχυκυκλώματα, αποσυνδεδεμένα από τους πόλους.

Κάθε τελικός χρήστης είναι ο ίδιος υπεύθυνος για τη διαγραφή προσωπικών δεδομένων στις παλαιές συσκευές που προορίζονται για απόρριψη.

Διάθεση συσκευασίας στα απορρίμματα

Η συσκευασία αποτελείται από χαρτόνι και μεμβράνες με σήμανση, δηλαδή με υλικά που μπορούν να ανακυκλωθούν.

- Διαθέστε αυτά τα υλικά για ανακύκλωση.



Τεχνικά χαρακτηριστικά

Αριθμός είδους	196064
Χλοκοπτικό μεσινέζας	
Κατηγορία προστασίας	III
Ονομαστικός αριθμός στροφών	8500 min ⁻¹ ρελαντί
Διάμετρος περιοχής κοπής	260 mm
Στάθμη θορύβου (L _{WA})*	88,3 dB(A) (K = 3 dB(A))
Στάθμη ηχητικής πίεσης (L _{PA})*	78 dB(A) (K = 3 dB(A))
Δόνηση**	< 5,8 m/s ² (K = 2,3 m/s ²)
Βάρος (χωρίς μπαταρία)	1,5 kg
Μέγ. διάρκεια λειτουργίας με γεμάτη επαναφορτιζόμενη μπαταρία	30 min

*) Οι αναφερόμενες τιμές είναι τιμές εκπομπής και εξ αυτού δεν πρέπει να είναι ταυτόχρονα και ασφαλείς τιμές χώρου εργασίας. Παρότι υπάρχει μια σχέση μεταξύ σταθμών εκπομπής και όχλησης, δεν μπορεί να αποφανθεί κανείς με σιγουριά, εάν απαιτούνται πρόσθετα μέτρα ασφαλείας ή όχι. Παράγοντες, οι οποίοι επηρεάζουν την τρέχουσα στάθμη όχλησης στο χώρο εργασίας, συμπεριλαμβάνουν την ιδιαιτερότητα του χώρου εργασίας, άλλες πηγές θορύβων, π. χ. τον αριθμό των μηχανών και άλλες εγγύς εργασίες. Οι επιτρεπτές τιμές χώρου εργασίας μπορούν επίσης να διαφέρουν από χώρα σε χώρα. Οι πληροφορίες αυτές αποσκοπούν στο να φέρουν το χρήστη σε θέση, να μπορεί να εκτιμήσει καλύτερα τους κινδύνους. Προσδιορισμός τιμών εκπομπής θορύβων σύμφωνα με το πρότυπο EN 50636-2-91.

***) Η αναφερόμενη τιμή ταλάντωσης έχει μετρηθεί σύμφωνα με μια τυποποιημένη μέθοδο ελέγχου και μπορεί να χρησιμοποιηθεί για σύγκριση ενός εργαλείου με κάποιο άλλο. Η αναφερόμενη τιμή ταλάντωσης μπορεί επίσης να χρησιμοποιηθεί και για μια αρχική εκτίμηση της έκθεσης. Η τιμή ταλάντωσης ενδέχεται να διαφέρει κατά την πραγματική χρήση του εργαλείου από την τιμή αναφοράς, ανάλογα με τον τρόπο που χρησιμοποιείται το εργαλείο. Προσπαθήστε να κρατάτε την κατανόηση από δόνηση όσο το δυνατό πιο χαμηλά. Ένα μέτρο για τη μείωση της κατανόησης από δονήσεις είναι π.χ. ο περιορισμός του χρόνου εργασίας. Πρέπει να λαμβάνονται υπόψη όλα τα ποσοστά στον κύκλο λειτουργίας (για παράδειγμα χρόνο στους οποίους το εργαλείο είναι απενεργοποιημένο, και τέτοιοι στους οποίους και δεν λειτουργεί, αλλά χωρίς κατανόηση). Προσδιορισμός τιμών εκπομπής ταλαντώσεων σύμφωνα με το πρότυπο EN 50636-2-91.

GR

Εξαρτήματα

Εξαρτήματα διατίθενται στον εμπορικό σας αντιπρόσωπο.

Αρ. προϊόντος - Εξάρτημα

196051	Επαναφορτιζόμενη μπαταρία 2 Ah
196052	Επαναφορτιζόμενη μπαταρία 4 Ah
196054	Φορτιστής μπαταρίας
196055	Φορτιστής μπαταρίας
196053	Σετ επαναφόρτισης με συσκευή φόρτισης

NL**Inhoudsopgave**

Voordat u begint...	68
Voor uw veiligheid	68
Overzicht van het toestel	70
Montage	70
Bediening	70
Reiniging en onderhoud	71
Opslag, transport	71
Storingen en oplossingen	71
Afvalverwijdering	72
Technische gegevens	72
Reclamaties	93

Voordat u begint...**Reglementair gebruik**

Dit apparaat mag enkel worden gebruikt met het origineel toegelaten snijwerktuig voor het snijden van gras en licht onkruid aan bomen, muren, palen, gras-kanten en andere plaatsen die moeilijk te bereiken zijn met een grasmaaier.

Het apparaat mag niet worden gebruikt om gewassen, sterke woekeringen, struiken of andere voorwerpen te zagen.

Het apparaat is uitsluitend voor particulier gebruik bestemd. De algemeen erkende ongevallenpreventievoorschriften en bijgevoegde veiligheidsinstructies moeten in acht genomen worden.

Voer alleen werkzaamheden uit, die in deze gebruiksaanwijzing beschreven zijn. Elk ander gebruik is niet toegestaan foutief gebruik. De fabrikant is niet aansprakelijk voor schade die als gevolg hiervan ontstaat.

Wat betekenen de gebruikte symbolen?

In de gebruiksaanwijzing worden de gevaarsaanwijzingen en aanwijzingen duidelijk aangegeven. Onderstaande symbolen worden gebruikt:



GEVAAR! Direct levensgevaar of risico op letsel! Direct gevaarlijke situatie die dodelijk of ernstig lichamelijk letsel tot gevolg zal hebben.



WAARSCHUWING! Waarschijnlijk levensgevaar of risico op letsel! Algemeen gevaarlijke situatie die dodelijk of ernstig lichamelijk letsel tot gevolg zal hebben.



VOORZICHTIG! Eventueel risico op letsel! Gevaarlijke situatie die letsel tot gevolg kan hebben.



LET OP! Risico op schade aan het apparaat! Situatie die schade aan voorwerpen tot gevolg kan hebben.



Aanwijzing: Informatie, die voor een beter begrip van de processen wordt gegeven.

Deze pictogrammen vertegenwoordigen de vereiste persoonlijke beschermingsmiddelen:

**Voor uw veiligheid****Algemene veiligheidsaanwijzingen**

- Voor een veilige omgang met dit apparaat moet de gebruiker van dit apparaat deze gebruiksaanwijzing voor het eerste gebruik gelezen en begrepen hebben.
- Neem altijd alle veiligheidsaanwijzingen in acht! Wanneer u de veiligheidsaanwijzingen niet in acht neemt, brengt u uzelf en anderen in gevaar.
- De gebruiksaanwijzing altijd onder handbereik bewaren.
- Wanneer u het apparaat doorverkoopt of weggeeft, moet u deze gebruiksaanwijzing absoluut meegeven.
- Het apparaat mag alleen dan worden gebruikt, wanneer dit perfect in orde is. Als het apparaat of een deel ervan defect is, moet het buiten gebruik genomen en volgens de voorschriften verwijderd worden.
- Gebruik het apparaat niet in explosiegevaarlijke ruimtes of in de buurt van brandbare vloeistoffen of gassen!
- Het uitgeschakelde apparaat altijd tegen onbedoeld opnieuw inschakelen beveiligen.
- Gebruik geen apparaten waarbij de aan-uitschakelaar niet perfect werkt.
- Houd kinderen uit de buurt van het apparaat! Bewaar het apparaat buiten het bereik van kinderen en onbevoegden.
- Overbelast het apparaat niet. Gebruik het apparaat uitsluitend voor doeleinden, waarvoor het bedoeld is.
- Gebruik altijd de vereiste persoonlijke beschermingsmiddelen.
- Altijd voorzichtig en uitsluitend in goede conditie werken: bij vermoeidheid, ziekte, gebruik van alcohol, medicijnen en drugs kunt u het apparaat niet meer veilig gebruiken.
- Dit toestel mag niet worden gebruikt door personen (inclusief kinderen) met gereduceerde fysieke, sensorische en geestelijke vaardigheden, of gebrek aan ervaring en kennis, hetzij, dat zij samen onder toezicht van een voor hun veiligheid verantwoordelijke persoon het toestel gebruiken.
- Zorg ervoor, dat kinderen niet met het toestel spelen.
- Neem altijd de geldige nationale en internationale veiligheids-, gezondheids- en arbeidsvoorschriften in acht.

Gevaar door trilling



VOORZICHTIG! Gevaar voor verwondingen door trilling! Vooral bij personen met bloedsomloopstoornissen kan het door trilling tot aantasting van bloedvaten of aders komen.

Bij volgende symptomen onderbreekt u onmiddellijk het werk en raadpleegt u een arts: inslapen van lichaamsdelen, gevoelsverlies, jeuk, steken, pijn, veranderingen van de huidskleur.

De in de technische gegevens vermelde trillingswaarde vertegenwoordigt de hoofdzakelijke toepassingen van het apparaat. De effectief tijdens het gebruik aanwezige trilling kan op basis van volgende factoren hiervan afwijken:

- Niet-reglementair voorgeschreven gebruik;
- Ongeschikt inzetgereedschap;
- Ongeschikt materiaal;
- Onvoldoende onderhoud.

U kunt de gevaren duidelijk verminderen als u zich aan volgende aanwijzingen houdt:

- Onderhoud het apparaat in overeenstemming met de in de gebruiksaanwijzing vermelde instructies.
- Vermijd het werken bij lage temperaturen.
- Houd uw lichaam en in het bijzonder de handen bij koud weer warm.
- Las regelmatig een pauze in en beweeg daarbij de handen om de doorbloeding te stimuleren.

Elektrische veiligheid

- Het apparaat mag uitsluitend op een stopcontact met naar behoren geïnstalleerd beschermcontact aangesloten worden.
- De beveiliging moet met een aardlekschakelaar (FI-schakelaar) met een lekstroom van niet meer dan 30 mA gebeuren.
- Voor het aansluiten van het apparaat moet gegerandeerd zijn, dat de netaansluiting overeenkomt met de aansluitgegevens van het apparaat.
- Het apparaat mag uitsluitend binnen de aangegeven grenzen voor spanning, vermogen en nominaal toerental gebruikt worden (zie typeplaatje).
- De stekker niet met natte handen vastnemen! De kabel altijd aan de stekker, niet aan de kabel uittrekken.
- De kabel niet plooiën, platdrukken, er niet aan trekken of over rijden; beschermen tegen scherpe hoeken, olie en hitte.
- Apparaat niet aan de kabel optillen of de kabel anders aan het eigenlijke gebruiksdoel onttrekken.
- Controleer voor ieder gebruik de stekker en de kabel.
- Bij beschadiging van het netsnoer onmiddellijk de stekker uittrekken. Het apparaat nooit met beschadigd netsnoer gebruiken.
- Als het apparaat niet gebruikt wordt, moet de stekker altijd uitgetrokken zijn.
- Voor u de stekker in het stopcontact steekt, moet het apparaat uitgeschakeld zijn.

- Voor u de stekker uittrekt het apparaat altijd uitschakelen.
- Apparaat bij het transport stroomloos schakelen.

Omgang met apparaten met accu

- Risico op brand! Uitsluitend toegestane accu's van de fabrikant gebruiken. Uitsluitend geadviseerde opladers van de fabrikant gebruiken. Accu die niet wordt gebruikt, niet in de buurt leggen van metalen voorwerpen. Dit zou kortsluiting kunnen veroorzaken. Er bestaat risico op letsel en brandgevaar.
- Voor het aansluiten van de oplader moet worden gecontroleerd of de netvoorziening overeenkomt met de aansluitgegevens van het apparaat.
- De beveiliging moet met een foutstroom-beveiliging (FI-schakelaar) met een dimensiefoutstroom van max. 30 mA geschieden.
- Accu uitsluitend in afgesloten ruimtes opladen.
- Controleer of het apparaat is uitgeschakeld, voordat u de accu plaatst.
- Apparaat nooit inschakelen tijdens het opladen.
- Bij onjuist gebruik kan vloeistof uit de batterij lopen. Accuvloeistof kan leiden tot huidirritaties en brandwonden. Contact absoluut vermijden! Bij onvoorzien contact grondig met water afspoeien. Bij oogcontact direct een arts raadplegen.

Apparaatspecifieke veiligheidsaanwijzingen

- Houd de handgrepen droog en vrij van vet.
- Altijd de noodzakelijke persoonlijke veiligheidsuitrusting gebruiken (► *Persoonlijke veiligheidsvoorziening – p. 70*).
- Let tijdens de werkzaamheden met het toestel altijd op een veilige stand en een natuurlijke lichaamshouding.
- Apparaat altijd goed met beide handen vasthouden.
- Voor het begin van de werken moet u het terrein controleren op aanwezigheid van dieren en vreemde voorwerpen. Alle voorwerpen verwijderen die worden weggeslingerd of om de draadspool kunnen wikkelen.
- Controleer het terrein en verwijder alle voorwerpen die de messen kunnen beschadigen, vooraf u met de werkzaamheden begint.
- Altijd voldoende afstand houden van het snoeiwerktuig.
- In een straal van 15 m rond de snijzone mogen er zich geen andere personen of dieren bevinden omdat ze letsels kunnen oplopen door rondvliegende voorwerpen.
- Gebruik het toestel enkel bij goede licht- en zichtomstandigheden.
- Niet boven heuphoogte werken! Buig niet voorover of naar achter!
- De kledij van de bediener moet nauw aansluiten. Vermijd losse kledij. Draag stevig schoeisel en een lange werkbrok.
- Let op bij het achteruit lopen. Struikelgevaar!
- De rotatie van het snijwerktuig houdt na de uitschakeling van de motor nog even aan.

NL

- Gevaar voor letsels aan het snijmes! Na het uittrekken van een nieuwe draad moet u de machine altijd in de normale werkpositie houden vooraleer u ze inschakelt.
- Let erop dat de ventilatieopeningen vrij zijn van vervuiling.
- Monteer nooit metalen snijelementen.
- Er moet toezicht worden gehouden op kinderen zodat ze niet met het toestel spelen.
- Let erop dat de bewegende delen zich ook achter ventilatieopeningen kunnen bevinden.
- Symbolen die zich op uw toestel bevinden, mogen niet worden verwijderd of afgedekt. Onleesbare instructies op het toestel moeten direct worden vervangen.



Gebruiksaanwijzing vóór gebruik lezen.



Toestel beschermen tegen vocht. Droog opbergen.



Accu uitsluitend binnen opladen.



Accu niet weggoien bij het huisvuil!



Accu niet weggoien in water!



Accu niet verbranden!



Accu niet in het zonlicht of in verhoogde temperaturen plaatsen!

Persoonlijke veiligheidsvoorziening



Draag een veiligheidsbril



Draag gehoorbescherming



Draag veiligheidshandschoenen



Draag veiligheidsschoenen



Draag nauwsluitende werkkleding

Overzicht van het toestel



Aanwijzing: Hoe uw apparaat er daadwerkelijk uitziet, kan van de afbeeldingen afwijken.

Accu-grastrimmer

► P. 3, punt 1

1. In- en uitschakelaar
2. Inschakelblokkering
3. Bedieningshandgreep

4. Accu (niet meegeleverd)
 5. Vergrendeling voor snijkopdraaiing
 6. Beschermkap
 7. Snoeischijf
 8. Afstandhouder
 9. Snoeiplaatje
 10. Snijkop
 11. Vergrendeling voor snijkophelling
 12. Vergrendeling voor lengte-instelling
 13. Voorste handgreep
- P. 3, punt 2
14. Weergave van restvermogen
 15. Toets voor vermogensweergave
 16. Vergrendelingsknop
 17. Controlelampjes
 18. Accu-laadstation (niet meegeleverd)

Leveringsomvang

- Handleiding
- Accu-grastrimmer

Montage



VOORZICHTIG! Risico op letsels! Aan de onderzijde van de beschermkap bevindt zich een scherp mes voor het afsnijden van de draad. Verwijder de transportbescherming pas na de montage.

► P. 4, punt 3

- Plaats de beschermkap (6) op de snijkop zoals weergegeven en laat deze vastklikken.

► P. 4, punt 4

- Schroef de voorste handgreep (13) met schroeven (19) vast aan het apparaat.

Bediening



Laad de accu op



Aanwijzing: Accu en oplader behoren niet tot de leveringsomvang en zijn optioneel verkrijgbaar bij uw dealer (► *Toebehoren* – p. 72).



VOORZICHTIG! Gevaar voor letsel! Neem de veiligheidsinstructies in acht bij het hanteren van accuapparaten.



LET OP! Risico op schade aan het apparaat! De accu niet diepontladen.



LET OP! Risico op schade aan het apparaat! Druk na de automatische inschakeling van het apparaat niet nog eens op de in- en uitschakelaar.



Aanwijzing: De lithium-ion-accu kan altijd worden opgeladen zonder de levensduur te verkorten. Een onderbreking van het laadproces beschadigt de accu niet.



Aanwijzing: Indien de accu volledig is opgeladen, dan schakelt het laadstation automatisch om naar behoudingslading. De accu kan langdurig in het laadstation blijven.

Voor de eerste ingebruikname moet de accu zijn opgeladen (laadtijd: ► *Technische gegevens* – p. 72).

- Vergrendelingsknop (16) indrukken en accu uit het apparaat halen.
- Accu in het laadstation plaatsen.
- Steek de stekker van het laadstation in het stopcontact.

De laadstatus wordt weergegeven door de controlelampjes (17).

- Accu in apparaat plaatsen en goed laten inpassen.

Controleer het restvermogen van de accu

- Druk de knop (15) in.

Het restvermogen van de accu wordt door de controlelampjes (14) weergegeven.

Kijk het apparaat na voor elk gebruik!



GEVAAR! Risico op letsels! Het toestel mag uitsluitend in gebruik worden genomen als er geen defecten zijn gevonden. Als een onderdeel defect is, moet dit beslist vóór het volgende gebruik worden vervangen.



WAARSCHUWING! Risico op letsels! Controleer het terrein en verwijder alle voorwerpen die door het toestel kunnen worden weggeslingerd, vooraleer u met de werkzaamheden begint.

Controleer de veilige toestand van het toestel:

- Controleer of er geen zichtbare defecten zijn.
- Controleer of alle onderdelen van het toestel stevig zijn ingebouwd.

Correcte houding

Houd het apparaat

- met de linkerhand vast aan de handgreep vooraan;
- met de rechterhand ongeveer ter hoogte van de heupen vast aan de bedieningsgreep;
- uitgebalanceerd in een stevige houding.

De toestellengte instellen

► P. 4, punt 7

- Draai de wartelmoer (12) los.
- De telescoopstang (20) in de gewenste lengte trekken.
- Draai de wartelmoer (12) weer vast.

Fout/storing	Oorzaak	Oplossing
Het apparaat werkt niet.	Accu niet vergrendeld?	Accu vergrendelen.
	Accu ontladen?	► <i>Laad de accu op</i> – p. 70.
	Accu defect?	Contact opnemen met de verkoper.
	Apparaat defect?	

De helling van de snijkop instellen

► P. 4, punt 3

- De vergrendelingsknop (11) indrukken en vasthouden.
- De snijkop (10) in de gewenste helling plaatsen.
- De vergrendelingsknop (11) weer loslaten.

Apparaat in- en uitschakelen

- Inschakelen: Druk de inschakelblokkering (2) en in-/uitschakelaar (1) tegelijkertijd in.
- Uitschakelen: laat de in- en uitschakelaar (1) los.

Reiniging en onderhoud



GEVAAR! Risico op letsels! Bij alle werkzaamheden aan het apparaat de accu verwijderen.

Reinigings- en onderhoudsoverzicht



Aanwijzing: Apparaat na ieder gebruik onmiddellijk reinigen. Ingetrokken grasresten zijn zeer hard en moeilijk te verwijderen.

Indien nodig

Wat?	Hoe?
Apparaat reinigen	Apparaat met licht vochtige doek schoonmaken.

Snoeiplaatje uitwisselen

► P. 5, punt 8

- Schuif het snoeiplaatje (9) naar binnen en duw het uit de pen (21) aan de snoeischijf (7).
- Breng het nieuwe snoeiplaatje (9) op de pen (21) aan en trek het naar buiten totdat het vastklikt.

Opslag, transport

Opslag

- Bewaar het apparaat op een droge, goed geventileerde plaats.

Transport

- Gebruik bij transport indien mogelijk de originele verpakking.

Storingen en oplossingen



GEVAAR! Risico op letsels! Ondeskundige herstellingen kunnen ertoe leiden dat het toestel niet meer veilig werkt. U brengt uzelf en uw omgeving hiermee in gevaar.

Vaak zijn het slechts kleine defecten die tot een storing leiden. Meestal kunt u deze eenvoudig zelf verhelpen. Raadpleeg hiertoe eerst de onderstaande tabel voordat u zich tot de verkoper wendt. U bespaart zo veel moeite en eventueel ook kosten.

NL

Kunt u de fout niet zelf oplossen, dient u direct contact op te nemen met de verkoper. Let op dat door onjuist uitgevoerde reparaties ook de aanspraak op garantie vervalt en evt. extra kosten worden berekend.

Afvalverwijdering

Afvalverwijdering van het apparaat

Het symbool van de doorgestreepte vuilnisbak betekent: batterijen en accu's, elektrische en elektronische apparatuur mogen niet als huishoudelijk afval worden afgevoerd. Ze kunnen stoffen bevatten die schadelijk zijn voor het milieu en de gezondheid.



Consumenten zijn verplicht om oude elektrische apparaten, afgedankte batterijen en accu's gescheiden van huishoudelijk afval op een officieel inzamelpunt af te geven om een goede verdere verwerking te waarborgen. Informatie over teruggave is verkrijgbaar bij uw leverancier. De retourzending is gratis.

Batterijen en accu's die niet in afgedankte elektrische apparatuur geïntegreerd zijn, moeten worden verwijderd voordat ze gescheiden worden afgevoerd. Lithiumbatterijen en batterijpakketten van alle systemen mogen uitsluitend in ontladen toestand aan de inzamelpunten worden overgedragen. De batterijen moeten altijd worden beveiligd tegen kortsluiting door de polen af te tappen.

Elke eindgebruiker is verantwoordelijk voor het verwijderen van persoonlijke gegevens op de af te voeren afgedankte apparatuur.

Afvalverwijdering van de verpakking

De verpakking bestaat uit karton en uit dienovereenkomstig gekenmerkte kunststoffen, die gerecycled kunnen worden.



- Bied deze materialen ter recycling aan.

Technische gegevens

Artikelnummer	196064
Accu-grastrimmer	
Beschermingsklasse	III
Stationair toerental	8500 min ⁻¹
Diameter snijgebied	260 mm
Niveau geluidsvermogen (L _{WA})*	88,3 dB(A) (K = 3 dB(A))
Geluidsniveau (L _{PA})*	78 dB(A) (K = 3 dB(A))
Trilling**	< 5,8 m/s ² (K = 2,3 m/s ²)
Gewicht (zonder batterij)	1,5 kg
Max. bedrijfsduur bij volle accu	30 min

*) De aangegeven waarden zijn emissiewaarden en zijn niet hetzelfde als veilige werkplekwaarden. Hoewel er een wisselwerking bestaat tussen emissie- en immissiewaarden kan daaruit niet betrouwbaar worden afgeleid of aanvullende voorzorgsmaatregelen noodzakelijk zijn of niet. Factoren die de actuele op de werkplek aanwezige immissiewaarde beïnvloeden zijn de karakteristiek van de werkruimte, andere geluidsbronnen, bijv. het aantal machines en andere belendende werkzaamheden. De toelaatbare werkplekwaarden kunnen ook per land verschillen. Met deze gegevens kan de gebruiker echter een betere inschatting van de gevaren en het risico maken. Bepaling van de geluidsemissiewaarden volgens EN 50636-2-91.

**) De aangegeven trillingsemissiewaarde is conform een genormeerde testprocedure gemeten en kan worden gebruikt voor vergelijking met een ander gereedschap. De aangegeven trillingsemissiewaarde kan ook voor een inleidende inschatting van de blootstelling worden gebruikt. De trillingsemissiewaarde kan zich tijdens het werkelijke gebruik van het gereedschap onderscheiden van de aangegeven waarde, afhankelijk van de manier waarop het gereedschap wordt gebruikt. Probeer de belasting door vibraties zo gering mogelijk te houden. Een maatregel om de vibratiebelasting te verkleinen, is bijvoorbeeld het beperken van de werktijd. Daarbij moet rekening worden gehouden met alle onderdelen van de bedrijfscyclus (bijvoorbeeld tijden waarin het gereedschap is uitgeschakeld en die waarin het weliswaar is ingeschakeld, maar draait zonder belasting). Bepaling van de trillingsemissiewaarden volgens EN 50636-2-91.

Toebehoren

Accessoireonderdelen zijn bij uw verkoper verkrijgbaar.

Artikelnummer	Toebehoren
196051	Accu 2 Ah
196052	Accu 4 Ah
196054	Accu-laadstation
196055	Accu-laadstation
196053	Accuset met oplader

Innehållsförteckning

Innan du börjar...	73
För din egen säkerhet	73
Produkten i översikt	75
Montering	75
Handhavande	75
Rengöring och underhåll	76
Förvaring, transport	76
Störningar och hjälp	76
Bortskaffande	76
Tekniska data	77
Produktansvar	93

Innan du börjar...

Ändamålsenlig användning

Denna produkt får användas endast med godkänt original-skärverktyg för trimning av gräs och lättare ogräs runt träd, vid murar, stolpar, gräskanter och andra ställen som är svåråtkomliga med gräsklippare.

Produkten får inte användas till trimning av snår, kraftigt ogräs, trä eller andra föremål.

Produkten är inte avsedd för professionellt bruk. Allmänna föreskrifter om olycksförebyggande samt bifogade säkerhetsanvisningar måste följas.

Genomför endast de arbeten som beskrivs i den här bruksanvisningen. Produkten får inte användas för några andra ändamål. Tillverkaren ansvarar inte för skador som uppstår på grund av felaktig användning.

Symbolers innebörd

Säkerhetsanvisningar och andra anvisningar är tydligt märkta i bruksanvisningen. Följande symboler används:



FARA! Omedelbar livsfara och skaderisk! En omedelbart farlig situation som leder till dödsfall eller svåra personskador.



VARNING! Sannolik livsfara och skaderisk! En allmänt farlig situation som kan leda till dödsfall eller svåra personskador.



SE UPP! Eventuell skaderisk! En farlig situation som kan leda till personskador.



OBS! Risk för apparatskador! En situation som kan leda till materiella skador.



Märk: Information som ska ge en bättre förståelse av olika processer.

De här symbolerna visar den personliga skyddsutrustning som ska användas:



För din egen säkerhet

Allmänna säkerhetsanvisningar

- För att kunna använda produkten på ett säkert sätt är det viktigt att du läser igenom och förstår den här bruksanvisningen före den första användningen.
- Beakta alla säkerhetsanvisningar! Om säkerhetsanvisningarna inte beaktas utsätter du dig själv och andra personer för fara.
- Spara alla bruks- och säkerhetsanvisningar för framtida bruk.
- Om du säljer eller ger bort produkten ska du alltid även vidarebefordra den här bruksanvisningen.
- Produkten får endast användas om den fungerar som den ska. Om produkten eller någon del av den är defekt måste enheten tas ur drift och bortskaffas korrekt.
- Produkten får inte användas i explosiva miljöer eller i närheten av brandfarliga vätskor eller gaser!
- När enheten är fränslagen ska den alltid säkras så att den inte kan slås på av misstag.
- Använd inte enheten om strömbrytaren inte fungerar korrekt.
- Produkten ska förvaras åtkomligt för barn! Förvara produkten utom räckhåll för barn eller obehöriga personer.
- Överbelasta inte produkten. Använd produkten endast för de ändamål som den är avsedd för.
- Använd alltid nödvändig personlig skyddsutrustning.
- Arbeta försiktigt och endast om du befinner dig i god fysisk kondition: trötthet, sjukdom, alkoholkonsumtion eller påverkan av läkemedel och droger gör att du inte kan använda produkten på ett säkert sätt.
- Denna produkt är inte avsedd att användas av personer (i synnerhet barn) med nedsatt fysisk, sensorisk eller mental förmåga och/eller av personer som saknar kunskap om produkten, såvida de inte hålls under uppsikt av en person som ansvarar för deras säkerhet och ger instruktioner om hur produkten ska användas.
- Se till att barn inte leker med produkten.
- Beakta alltid gällande nationella och internationella säkerhets-, hälso- och arbetsföreskrifter.

Fara på grund av vibration



SE UPP! Skaderisk på grund av vibration! Vibrationer kan orsaka skador på blodkärl eller nerver, framför allt på personer med cirkulationsproblem.

Om du upplever följande symptom ska du omedelbart avbryta arbetet och uppsöka läkare: domning av kroppsdelar, känsselförlust, klåda, stickande känsla, smärta, förändringar av hudfärg.

SE

Det vibrationsvärde som anges i de tekniska specifikationerna gäller för enhetens huvudsakliga användningsområden. Den faktiska vibrationen under användning kan avvika från detta värde på grund av följande faktorer:

- Användning för ej avsedda ändamål;
- Olämpliga verktyg;
- Olämpligt material;
- Bristfälligt underhåll.

Du kan minska riskerna genom att beakta följande anvisningar:

- Genomför underhåll på enheten i enlighet med instruktionerna i den här bruksanvisningen.
- Undvik att utföra arbeten i låga temperaturer.
- Håll kroppen och framför allt händerna varma vid kalla temperaturer.
- Ta paus med jämna mellanrum och rör händerna för att främja blodcirkulationen.

Elsäkerhet

- Enheten får endast anslutas till ett uttag med korrekt installerad skyddskontakt.
- Enheten ska säkras med en jordfelsbrytare (FI-brytare) med en läckström på högst 30 mA.
- Kontrollera att nätanslutningen motsvarar enhetens anslutningsspecifikationer innan du ansluter den.
- Enheten får endast användas inom de angivna gränserna för spänning och effekt (se typskylt).
- Ta inte på nätkontakten med fuktiga händer! Dra inte ut nätkontakten från kabeln, utan bara från själva kontakten.
- Nätkabeln får inte krökas, klämmas, slitas sönder eller köras över; skydda den mot vassa kanter, olja och värme.
- Lyft inte enheten från kabeln och använd inte kabeln för andra ändamål.
- Kontrollera kabeln och stickkontakten före varje användning.
- Om nätkabeln är skadad ska du omedelbart dra ut nätkontakten. Använd aldrig enheten om nätkontakten är skadad.
- När enheten inte används ska nätkontakten dras ut.
- Kontrollera att enheten är fränslagen innan du kopplar in nätkontakten.
- Slå alltid från enheten innan du drar ut nätkontakten.
- Koppla enheten från strömmen under transport.

Hantering av batteridrivna enheter

- Brandfara! Använd endast uppladdningsbara batterier som godkänts av tillverkaren. Använd endast laddare som godkänts av tillverkaren. När de uppladdningsbara batterierna inte används ska de hållas på avstånd från metallföremål som kan orsaka kortslutning. Det finns risk för personskador och brandfara.
- Kontrollera att nätanslutningen motsvarar laddarens anslutningsspecifikationer innan du ansluter den.
- Enheten ska säkras med en jordfelsbrytare (FI-brytare) med en läckström på högst 30 mA.

- Det uppladdningsbara batteriet får endast laddas i stängda utrymmen.
- Se till att enheten är fränslagen innan du sätter i det uppladdningsbara batteriet.
- Slå aldrig på enheten under tiden laddning pågår.
- Vid felaktig användning kan det läcka vätska ur det uppladdningsbara batteriet. Batterivätska kan orsaka hudirritation och brännskador. Undvik kontakt med vätskan! Spola med vatten vid kontakt. Om bränsle hamnar i ögonen ska du omedelbart uppsöka läkare.

Apparatspecifika säkerhetsanvisningar





- Håll handtagen torra och fria från fett.
- Använd alltid nödvändig personlig skyddsutrustning (► *Personlig skyddsutrustning – sid. 75*).
- Vid arbete med produkten måste man alltid se till att stå stadigt och ha en naturlig kroppshållning.
- Håll alltid fast produkten med båda händerna.
- Innan arbetet påbörjas skall man kontrollera arbetsområdet avseende djur och föremål. Avlägsna alla föremål som kan slungas iväg eller lindas upp på trådspolen.
- Kontrollera terrängen innan arbetet startar och avlägsna alla föremål som kan skada kniven.
- Håll alltid tillräckligt säkerhetsavstånd till skärverktyget.
- I en omkrets på 15 m runt arbetsområdet får inga andra personer eller djur vistas, eftersom de kan skadas av ikringflygande föremål.
- Arbeta endast vid goda ljus- och siktförhållanden.
- Arbeta inte över höfthöjd! Böj dig inte framåt eller luta dig inte bakåt!
- Använd tätt åtsittande kläder. Undvik löst hängande plagg. Använd rejäla skor och långa arbetsbyxor.
- Var försiktig när du går baklänges. Risk för snubbling!
- Skärverktygen fortsätter rotera ett litet tag efter avstängning av motorn.
- Risk för personskador p.g.a. skärkniven! När en ny tråd har dragits ut håller man alltid gängmaskinen i dess normala arbetsposition innan den sätts i.
- Se till att ventilationsöppningarna är fria från smuts.
- Montera aldrig skärelement av metall.
- Håll barnen under uppsikt så att de inte kommer åt att leka med produkten.
- Tänk på att roterande delar även kan finnas bakom luftnings- och ventilationsöppningar.
- Symboler som befinner sig på produkten får inte avlägsnas eller täckas över. Oläslig information på produkten ska omgående bytas ut.



Läs bruksanvisningen före användning



Skydda produkten mot väta. Förvaras torrt.

-  Ladda batteriet endast inomhus.
-  Batteriet får inte kastas i hushållssoporna!
-  Släng inte batteriet i vattendrag!
-  Elda inte batteriet!
-  Utsätt inte batteriet för solstrålning eller alltför höga temperaturer!

Personlig skyddsutrustning

-  Använd skyddsglasögon
-  Använd hörselskydd
-  Använd skyddshandskar
-  Använd skyddsskor
-  Ha tätt sittande klädesplagg

Produkten i översikt

-  **Märk:** Det faktiska utseendet hos produkten kan avvika från illustrationerna.

Batteridrivna grästrimmer

- *Sid. 3, punkt 1*
- 1. Strömbrytare
- 2. Inkopplings spärr
- 3. Manöverhandtag
- 4. Batteri (ingår ej i leveransen)
- 5. Spärr för skärhuvudrotation
- 6. Skyddskåpa
- 7. Klinga
- 8. Avståndshållare
- 9. Plastkniv
- 10. Skärhuvud
- 11. Spärr för lutning av skärhuvudet
- 12. Spärr för längdinställning
- 13. Främre handtag
- *Sid. 3, punkt 2*
- 14. Indikator för återstående kapacitet
- 15. Knapp för laddstatus
- 16. Förreglingsknapp
- 17. Kontrollampor
- 18. Batteriladdningsstation (ingår ej i leveransen)

Ingår i leveransen

- Bruksanvisning

- Batteridrivna grästrimmer

Montering



SE UPP! Risk för personskador! På undersidan av skyddskåpan finns en vass kniv som kapar träden. Avlägsna transportskyddet först efter monteringen.

- *Sid. 4, punkt 3*
 - Sätt skyddskåpa (6) på produkten som det visas på bilden och låt den snäppa fast ordentligt.
- *Sid. 4, punkt 4*
 - Skruva fast främre handtaget (13) på produkten med skruven (19).

Handhavande



Laddning av batteriet



Märk: Uppladdningsbart batteri och laddare ingår inte i leveransomfattningen och kan köpas hos din återförsäljare som tillbehör (► *Tillbehör – sid. 77*).



SE UPP! Risk för personskador! Följ säkerhetsanvisningarna för hantering av batteridrivna produkter.



OBS! Risk för produktskador! Djupurladda inte batteriet.



OBS! Risk för produktskador! Efter automatisk fränslagning av produkten får man inte trycka på strömbrytaren igen.



Märk: Li-jon-batteriet kan laddas upp när som helst utan att dess livslängd förkortas. Batteriet skadas inte om man avbryter laddningen.



Märk: När batteriet är fullständigt laddat växlar laddningsstationen om till underhållsladdning. Batteriet kan sitta kvar i laddningsstationen hela tiden.

Före den första driftsättningen måste batteriet laddas upp (laddningstid: ► *Tekniska data – sid. 77*).

- Tryck på förreglingsknappen (16) och dra ut batteriet ur produkten.
- Sätt i batteriet i laddningsstationen.
- Sätt in laddningsstationens nätkontakt i uttaget.

Laddstatus visas med kontrollamporna (17).

- Sätt i batteriet i produkten och se till att det hakar fast.

Kontrollera batteriets återstående kapacitet

- Tryck på knappen (15).

Batteriets återstående kapacitet indikeras med kontrollamporna (14).

SE**Kontrollera före start!**

FARA! Risk för personskador! Produkten får tas i drift endast om inga fel har konstaterats. Om någon del är defekt måste den bytas ut före nästa användning.



VARNING! Risk för personskador! Kontrollera marken innan arbetet påbörjas och ta bort alla föremål som kan slungas iväg av produkten.

Kontrollera att produkten befinner sig i ett säkert skick:

- Kontrollera om det finns synliga defekter.
- Kontrollera att produktens alla delar är fast monterade.

Rätt kroppshållning

Håll i apparaten

- med vänster hand på främre handtaget;
- med höger hand ungefär i höfthöjd på manöverhandtaget;
- i balans och med bekväm kroppshållning.

Ställ in produktlängd

► Sid. 4, punkt 7

- Lossa huvmutter (12).
- Dra teleskopstången (20) till önskad längd.
- Dra åt huvmutter (12) igen.

Ställa in skärhuvudets lutning

► Sid. 4, punkt 3

- Tryck in spärrknappen (11) och håll fast.
- Luta skärhuvudet (10) till önskat läge.
- Släpp spärrknapparna (11) igen.

Inkoppling och avstängning

- Inkoppling: Tryck samtidigt på inkopplingsspärr (2) och strömbrytaren (1).
- Frånkoppling: Släpp strömbrytaren (1).

Rengöring och underhåll

FARA! Risk för personskador! Innan någon typ av arbete utförs på produkten ska batteriet tas ut.

Rengörings- och underhållsöversikt

Märk: Rengör produkten omedelbart efter varje användning. Intorkade gräsrester blir mycket hårda och svåra att få bort.

Vid behov

Vad?	Hur?
Rengöra produkten	Torka av produkten med en lätt fuktad trasa.

Byt plastkniv

► Sid. 5, punkt 8

- Skjut plastkniven (9) inåt och tryck ut den ur stiftet (20) på klingan (7).
- Sätt den nya plastkniven (9) i stiftet (21) och dra med det utåt tills kniven snäpper fast.

Förvaring, transport**Förvaring**

- Förvara produkten på en torr och välventilerad plats.

Transport

- Använd om möjligt originalemballaget vid transport.

Störningar och hjälp

FARA! Risk för personskador! Felaktiga reparationer kan leda till att produkten inte längre arbetar säkert. Du utsätter dig själv och din omgivning för fara.

Ofta är det små fel som leder till en störning. I regel kan man åtgärda dessa på egen hand. Se först efter i tabellen nedan innan du kontaktar försäljaren. Det sparar jobb och ev. kostnader.

Fel/störning	Orsak	Åtgärd
Produkten fungerar inte.	Har batteriet inte hakat fast?	Haka fast batteriet.
	Batteriet urladdat?	► <i>Laddning av batteriet – sid. 75.</i>
	Batteriet defekt?	Kontakta återförsäljaren.
	Defekt produkt?	

Om du själv inte kan åtgärda felet ska du kontakta återförsäljaren direkt. Tänk på att garantin upphör att gälla vid felaktiga reparationer och att extrakostnader ev. kan uppstå för din del.

Bortskaffande**Bortskaffa produkten**

Symbolen med en överstruken soptunna betyder: Batterier och ackumulatörer, el- och elektronikapparater får inte kastas i hushållssoporna. De kan innehålla miljö- och hälsofarliga ämnen.



Konsumenterna är skyldiga att bortskaffa uttjänta elapparater, uttjänta batterier och ackumulatörer till återvinningscentral för säkerställande av korrekt hantering. Information om återlämnandet erhålls av säljaren. Återtagandet är kostnadsfritt.

Batterier och ackumulatörer som inte är fast monterade i uttjänta elapparater måste tas ur och bortskaffas korrekt före skrotning. Litiumbatterier och batteripaket av alla system måste återlämnas endast i urladdat skick. Batterierna måste alltid säkras mot kortslutning genom övertejpning av polerna.

Alla slutanvändare är skyldiga att själva se till att radera personuppgifter från uttjänta, skrotmässiga apparater.

Bortskaffa förpackningen

Förpackningen består av kartongpapper och plastdetaljer med motsvarande märkning, vilka alla kan återvinnas.



- Lämna de olika materialen på respektive plats i återvinningsstationen.

Tekniska data

Artikelnummer	196064
Batteridrivna grästrimmer	
Skyddsklass	III
Tomgångsvarvtal	8500 min ⁻¹
Diameter skärområde	260 mm
Ljudeffektnivå (L _{WA})*	88,3 dB(A) (K = 3 dB(A))
Ljudtrycksnivå (L _{PA})*	78 dB(A) (K = 3 dB(A))
Vibration**	< 5,8 m/s ² (K = 2,3 m/s ²)
Vikt (utan batteri)	1,5 kg
Max. drifttid med fulladdat batteri	30 min

*) De angivna värdena är emissionsvärden och behöver därmed inte vara säkra arbetsplatsvärden. Även om en relation finns mellan emissions- och immissionsnivåer kan de ändå inte vara ett pålitligt underlag för beslutet om ytterligare åtgärder behövs eller inte. Faktorer som påverkar den vid den aktuella arbetsplatsen förekommande immissionsnivån omfattar arbetsrummets utformning, andra ljudkällor, t.ex. antalet maskiner, och andra arbetsprocesser i omgivningen. De tillåtna arbetsplatsvärdena kan variera mellan olika länder. Denna information bör dock hjälpa användaren att göra en bättre bedömning av faror och risker. Bestämning av bullerutsläppsvärden enligt EN 50636-2-91.

**) Det angivna vibrationsemissionsvärdet har uppmätts i enlighet med ett standardiserat provningsförfarande och kan användas för att jämföra ett verktyg med ett annat; det angivna vibrationsemissionsvärdet kan även användas för en inledande uppskattning av exponeringen. Vid den faktiska användningen av verktyget kan vibrationsemissionsvärdet avvika från det angivna värdet, beroende på hur verktyget används; försök att hålla vibrationsbelastningen så låg som möjligt. Ett sätt att minska vibrationsbelastningen är att t.ex. begränsa arbetstiden. I detta sammanhang ska hänsyn tas till alla delar av driftscykeln (t.ex. tider då verktyget är fränslaget eller då det visserligen är påslaget, men arbetar utan belastning). Bestämning av vibrationsemissionsvärden enligt EN 50636-2-91.

Tillbehör

Tillbehör kan köpas hos återförsäljaren.

Artikelnum	Tillbehör
196051	Batteri 2 Ah
196052	Batteri 4 Ah
196054	Batteriladdningsstation
196055	Batteriladdningsstation
196053	Batteriset med laddare

FI

Sisällys

Ennen aloittamista.....	78
Turvallisuuttasi varten	78
Laitteen yleiskatsaus	80
Asennus	80
Käyttö	80
Puhdistus ja huolto	81
Säilytys, kuljetus	81
Häiriöt ja apu	81
Hävittäminen	81
Tekniset tiedot	82
Tuotevastuu	94

Ennen aloittamista...

Määräystenmukainen käyttö

Tätä laitetta saa käyttää vain yhdessä alkuperäisen leikkuutyökalun kanssa ruohon ja kevyen rikkaruohon leikkaamiseen puiden, muurien, tolppien vierestä, nurmikon reunoilta ja muilta alueilta, joille ruohonleikkurilla ei päästä kunnolla.

Laitetta ei saa käyttää tiheikköjen, vahvemman rikkaruohon, puunvarsiin tai muiden esineiden leikkaamiseen.

Laitetta ei ole tarkoitettu ammattikäyttöön. Yleiset hyväksytyt tapaturmanestämääräykset ja oheiset turvallisuusohjeet on huomioitava.

Suorita ainoastaan töitä, jotka on kuvattu tässä käyttöohjeessa. Kaikki muu käyttö on kiellettyä väärinkäyttöä. Valmistaja ei vastaa väärinkäytöstä aiheutuvista vaurioista.

Mitä tarkoittavat käytetyt merkit?

Vaarat ja yleiset huomautukset on merkitty näkyvästi käyttöohjeeseen. Käytössä ovat seuraavat tunnusmerkit:



VAARA! Väliön hengen- tai loukkaantumisvaara! Väliön vaaratilanne, joka johtaa kuolemaan tai vakavaan loukkaantumiseen.



VAROITUS! Todennäköinen hengen- tai loukkaantumisvaara! Yleinen vaaratilanne, joka voi johtaa kuolemaan tai vakavaan loukkaantumiseen.



VARO! Mahdollinen loukkaantumisvaara! Vaaratilanne, joka voi johtaa loukkaantumiseen.



HUOMAUTUS! Laittevaurioiden vaara! Tilanne, joka voi johtaa esinevahinkoihin.



Vihje: Tiedot, jotka annetaan toimenpiteiden parempaa ymmärtämistä varten.

Nämä merkit ilmoittavat vaadittavien henkilökohtaisten suojavarusteiden tarpeen:



Turvallisuuttasi varten

Yleiset turvallisuusohjeet

- Turvallista käyttöä varten tämän laitteen käyttäjän täytyy lukea ja ymmärtää tämän käyttöohjeen sisältämät ohjeet.
- Noudata kaikkia turvallisuusohjeita! Turvallisuusohjeiden noudattamattomuudella vaarannat itseäsi ja muita.
- Pidä käyttöohje tallessa myöhempää tarvetta varten.
- Mikäli myyt tai luovutat laitteet jollekin toiselle henkilölle, on käyttöohje luovutettava laitteen mukana.
- Laitetta saa käyttää vain sen ollessa moitteettomassa kunnossa. Jos jokin laitteen osista viallinen, täytyy laite poistaa käytöstä ja hävittää asiaankuuluvasti.
- Älä käytä laitetta räjähdysvaarallisissa tiloissa tai syttyvien nesteiden tai kaasujen lähettyvillä!
- Varmista poislytketty laite aina tahattomalta päällekytkemiseltä.
- Älä käytä laitteita, joiden virtakytkin ei ole kunnossa.
- Pidä laite pois lasten ulottuvilta! Säilytä laitetta aina turvassa lapsilta ja asiattomilta henkilöiltä.
- Älä ylikuormita laitetta. Käytä laitetta vain sille määrättyyn tarkoitukseen.
- Käytä aina vaadittuja henkilökohtaisia suojavarusteita.
- Työskentele laitteella aina varoen ja hyvässä kunnossa ollessa: Väsymys, sairaus, alkoholin nautinto, lääkkeiden ja huumeiden vaikutus on vastuutonta, koska et voi hallita laitetta turvallisesti.
- Tätä laitetta ei tarkoitettu henkilöille (lapset mukaan luettuina), joiden fyysiset, aistimukselliset tai henkiset kyvyt ovat rajoitettuja tai joiden kokemukset ja/tai tiedot laitteen käytöstä puuttuvat, paitsi jos he ovat laitteen turvallisuudesta vastuullisen henkilön alaisina tai ovat saaneet opastusta laitteen käytöstä.
- Varmista, että lapset eivät pysty leikkimään laitteella.
- Kansallisia ja kansainvälisiä turvallisuus-, terveys- ja työturvallisuussäädöksiä on aina noudatettava.

Vaara tärinästä



VARO! Tärinän aiheuttama loukkaantumisvaara! Tärinä voi aiheuttaa verisuoni- tai hermovaurioita, varsinkin henkilöille, jotka kärsivät verenkiertohäiriöistä.

Keskeytä työskentely välittömästi ja käänny lääkärin puoleen seuraavien oireiden esiintyessä: raajojen puutuminen, tunnon häviäminen, kutina, pistokset, kipu, ihon värin muuttuminen.

Teknisissä tiedoissa ilmoitettu tärinäarvo edustaa laitteen pääasiallista käyttöä. Todellinen tärinä käytön aikana voi poiketa tästä seuraavien tekijöiden vuoksi:

- määräystenvastainen käyttö
- sopimattomat käyttötyökalut
- sopimaton materiaali
- riittämätön huolto.

Voit pienentää vaaroja huomattavasti, kun noudatat seuraavia ohjeita:

- Huolla laite käyttöohjeen ohjeiden mukaan.
- Vältä työskentelyä alhaisissa lämpötiloissa.
- Pidä kehosi ja varsinkin kätesi lämpiminä kylmällä ilmalla.
- Pidä säännöllisesti taukoja ja liikuta käsiäsi verenkierron parantamiseksi.

Sähköturvallisuus

- Laitteen saa liittää vain maadoitettuun pistorasiaan.
- Käytössä täytyy olla vikavirta-suojakosketin (FI-kosketin), jossa vikavirta ei saa ylittää 30 mA.
- Ennen laitteen kytkemistä täytyy varmistaa, että verkkoliitäntä vastaa laitteen arvoja.
- Laitetta saa käyttää vain ilmoitetulla jännitteellä ja teholla (katso tyyppikilpi).
- Älä koske virtapistokkeeseen märin käsin! Irrota pistoke irti pistorasiasta aina pistokkeesta kiinni pitämällä, älä vetämällä kaapelista.
- Älä taita, väännä, purista tai revi tai yliaja kaapelia, suojaa terävilta reunoilta, öljyltä ja kuumudelta.
- Älä kanna laitetta kaapelista tai käytä kaapelia muuhun tarpeeseen.
- Tarkista kaapeli ja pistoke aina ennen käyttöä.
- Jos huomaat kaapelissa vian, irrota pistoke heti pistorasiasta. Älä koskaan käytä laitetta viallisella kaapelilla.
- Kun laitetta ei käytetä, täytyy kaapeli irrottaa pistorasiasta.
- Varmista ennen pistorasiaan liittämistä, että laite on kytketty pois päältä.
- Kytke laite pois päältä aina ennen pistorasiasta irrottamista.
- Kytke laite pois päältä sitä kuljetettaessa.

Akkulaitteiden käsitteleminen

- Tulipalovaara! Käytä ainoastaan valmistajan hyväksymiä akkuja. Käytä ainoastaan valmistajan hyväksymiä latureita. Jos akkua ei käytetä, pidä se kaukana metalliesineistä, jotka voisivat aiheuttaa oikosulun. Tästä aiheutuu loukkaantumis- ja tulipalovaara.
- Ennen laturin kytkemistä täytyy varmistaa, että verkkoliitäntä vastaa laitteen arvoja.
- Käytössä täytyy olla vikavirta-suojakosketin (FI-kosketin), jossa vikavirta ei saa ylittää 30 mA.
- Lataa akku ainoastaan sisätiloissa.
- Varmista, että kone on sammutettu ennen kuin asetat akun paikoilleen.
- Älä koskaan kytke laitetta päälle latauksen aikana.

- Väärinkäytössä akusta voi vuotaa nestettä. Akkuneste voi johtaa ihon ärtymiseen ja palovammoihin. Kontaktia on ehdottomasti vältettävä! Sattumanvaraisessa kontaktissa huuhtelee huolellisesti vedellä. Silmäkontaktissa käänny lisäksi välittömästi lääkärin puoleen.

Laitekohtaiset turvallisuusohjeet

- Pidä kahvat kuivina ja rasvattomina.
- Käytä aina vaadittuja henkilökohtaisia suojavarusteita (► *Henkilökohtaiset suojaimet – siv. 80*).
- Varmista laitteella työskennellessäsi, että seisot tukevasti ja luonnollisessa asennossa.
- Pidä laitteesta aina molemmin käsin tiukasti kiinni.
- Tarkista ennen töiden aloittamista, onko maastossa eläimiä ja esineitä. Poista kaikki esineet, jotka voivat sinkoutua pois tai kiertyä lankakelan ympärille.
- Tarkista maasto ennen töiden aloittamista ja poista kaikki esineet, jotka leikkuuterä voi singota ilmaan.
- Säilytä aina riittävä etäisyys leikkuutyökaluun.
- Leikkuualueen ympärillä olevalla 15 metrin alueella ei saa olla muita henkilöitä eikä eläimiä, sillä sinkoutuvat esineet voivat vahingoittaa heitä.
- Älä työskentele huonossa valaistuksessa tai näkyvyydessä.
- Älä työskentele lantiota korkeammalla! Älä kumarru tai nojaa taaksepäin!
- Käyttäjän vaatteiden on oltava tyküstuvia. Vältä löysiä vaatteita. Käytä kiinteitä jalkineita ja pitkiä työhousuja.
- Varo kävellessäsi taaksepäin. Kompastumisen vaara!
- Leikkuutyökalut pyörivät vielä moottorin sammuttamisen jälkeen.
- Leikkuuterän aiheuttama tapaturmavaara! Kun vedät ulos uuden langan, pidä konetta aina sen normaalissa työasennossa, ennen kuin kytket sen päälle.
- Varmista, että ilmanvaihtoaukoissa ei ole likaa.
- Älä koskaan asenna metallisia leikkuelementtejä.
- Lapsia on pidettävä silmällä, jotta he eivät leiki laitteen kanssa.
- Ota huomioon, että ilman tulo- ja poistoaukkojen takana voi olla myös liikkuvia osia.
- Laitteeseen kiinnitettyjä symboleja ei saa poistaa eikä peittää. Huonosti luettavat ohjeet laitteessa on vaihdettava välittömästi.



Lue käyttöohje ennen käyttöä



Suojaa laite kosteudelta. Säilytä kuivassa.



Lataa akku vain sisätiloissa.

FI



Akkua ei saa hävittää kotitalousjätteen mukana!



Akkua ei saa hävittää vesistöihin!



Akkua ei saa polttaa!



Älä altista akkua auringonvalolle tai korkeille lämpötiloille!

Henkilökohtaiset suojaimet



Käytä suojalaseja



Käytä kuulonsuojaimia



Käytä turvakäsineitä



Käytä turvajalkineita



Käytä tyköistuvia työvaatteita

Laitteen yleiskatsaus



Vihje: Sinun laitteesi ulkonäkö voi poiketa kuvista.

Ruohotrimmeri

► Siv. 3, kohta 1

1. Virtakytkin
2. Käynnistyksen esto
3. Käyttökahva
4. Akku (ei sisälly toimitukseen)
5. Leikkuupään käännön lukitus
6. Suojakupu
7. Leikkuulevy
8. Välikappale
9. Muoviterä
10. Leikkuupää
11. Leikkuupään kallistuksen lukitus
12. Pituussäädön lukitus
13. Etummainen kahva

► Siv. 3, kohta 2

14. Jäännöskapasiteetin näyttö
15. Painike kapasiteettinäytölle
16. Lukituspainike
17. Merkkivalot
18. Akun latausasema (ei sisälly toimitukseen)

Toimituksen sisältö

- Käyttöohje
- Ruohotrimmeri

Asennus



VARO! Loukkaantumisvaara!

Suojakuvun alapuolella on terävä terä, joka leikkaa langan. Poista kuljetussuojus vasta asennuksen jälkeen.

► Siv. 4, kohta 3

- Sijoita suojus (6) kuvan mukaisesti leikkuupään päälle ja anna sen lukittua.

► Siv. 4, kohta 4

- Ruuvaa etumainen kahva (13) ruuvilla (19) laitteeseen.

Käyttö



Akun lataaminen



Vihje: Akku ja laturi eivät kuulu toimituksen sisältöön. Voit hankkia ne tuotetta myyvästä liikkeestä lisävarusteina (► *Tarvikkeet – siv. 82*).



VARO! Loukkaantumisvaara! Noudata akkukäyttöisten laitteiden käsittelyssä annettuja turvallisuusohjeita.



HUOMAUTUS! Laitteiden vahingoittumisvaara! Akkua ei saa syväpurkaa.



HUOMAUTUS! Laitteiden vahingoittumisvaara! Älä paina enää virtakytkintä, kun laite on sammunut automaattisesti.



Vihje: Li-ioniakut voidaan ladata milloin tahansa, ilman että se vaikuttaa niiden käyttöaikaan. Latauksen keskeyttäminen ei vahingoita akkua.



Vihje: Kun akku on ladattu täyteen, latausasema kytkeytyy automaattisesti ylläpitovaraukseen. Akku voi pysyä jatkuvasti latausasemassa.

Akku on ladattava ennen ensimmäistä käyttöönottoa (latausaika: ► *Tekniset tiedot – siv. 82*).

- Paina lukituspainiketta (16) ja vedä akku laitteesta.
- Aseta akku latausasemaan.
- Kytke latausaseman virtapistoke pistorasiaan.

Merkkivalot (17) osoittavat lataustilan.

- Aseta akku laitteeseen ja anna sen napsahtaa paikoilleen.

Akun jäännöskapasiteetin tarkastaminen

- Paina painiketta (15).

Merkkivalot (14) osoittavat akun jäännöskapasiteetin.

Tarkista ennen käynnistystä!



VAARA! Loukkaantumisvaara! Laitteen saa ottaa käyttöön vain, kun vikoja ei ole löytynyt. Jos jokin osa on viallinen, se on vaihdettava ehdottomasti ennen seuraavaa käyttöä.



VAROITUS! Loukkaantumisvaara! Tarkista maasto ennen töiden aloittamista ja poista kaikki esineet, jotka laite voi singota ilmaan.

Tarkista laitteen turvallinen kunto:

- Tarkista, onko näkyviä vikoja.
- Tarkista, onko laitteen kaikki osat asennettu tiukasti.

Oikea asento

Pidä laitteesta

- vasemmalla kädellä etummaisesta kahvasta;
- oikealla kädellä noin lantion korkeudella käyttökahvasta;
- tasapainossa mukavassa asennossa.

Laitteen pituuden säätö

► *Siv. 4, kohta 7*

- Löysää hattumutteriä (12).
- Vedä teleskooppitanko (20) haluamaasi pituuteen.
- Kiristä hattumutteri (12) uudelleen.

Leikkuupään kaltevuuden säätö

► *Siv. 4, kohta 3*

- Paina lukitusnuppi (11) sisään ja pidä siitä kiinni.
- Kallista leikkuupää (10) haluamaasi asentoon.
- Päästä irti lukitusnupista (11).

Päälle- ja poiskytkentä

- Käynnistys: paina käynnistuksen estoa (2) ja virtakytkintä (1) samanaikaisesti.
- Sammutus: päästä irti virtakytkimestä (1).

Puhdistus ja huolto



VAARA! Loukkaantumisvaara! Poista akku ennen kaikenlaisia töitä laitteen parissa.

Puhdistus- ja huoltotöiden yleiskatsaus



Vihje: Puhdista laite välittömästi joka käytön jälkeen. Kuivunut ruoho on erittäin kovaa, ja sitä on vaikea saada irti.

Tarvittaessa

Mitä?	Miten?
Laitteen puhdistus	Pyyhi tuote nihkeällä liinalla.

Muoviterän vaihtaminen

► *Siv. 5, kohta 8*

- Työnnä muoviterää (9) sisäänpäin ja paina se ulos leikkuulevyn (7) tapista (21).
- Sijoita uusi muoviterä (9) tappiin (21) ja vedä sitä ulospäin, kunnes se lukittuu.

Säilytys, kuljetus

Säilytys

- Varastoi laite kuivaan, hyvin ilmastoituun tilaan.

Kuljetus

- Käytä lähetysessä mahdollisuuksien mukaan alkuperäistä pakkausta.

Häiriöt ja apu



VAARA! Loukkaantumisvaara! Epäasialliset korjaukset voivat aiheuttaa sen, että laite ei toimi enää turvallisesti. Vaarannat näin ympäristösi turvallisuutta.

Häiriön aiheuttavat usein vain pienet virheet. Pystyt usein korjaamaan ne itse. Katso ensin seuraavasta taulukosta, ennen kuin käännyt jälleenmyyjän puoleen. Näin säästät turhaa vaivaa ja mahdollisesti myös kustannuksia.

Vika/häiriö	Syy	Korjaus
Laite ei toimi.	Akku ei kiinnittynyt?	Kiinnitä akku.
	Onko akku tyhjä?	► <i>Akun lataaminen – siv. 80.</i>
	Onko akussa vika?	Ota yhteyttä jälleenmyyjään.
	Onko laitteessa vika?	

Jos et pysty korjaamaan vikaa itse, ota yhteyttä jälleenmyyjään. Ota huomioon, että asiattomat korjaukset mitätöivät myös takuun ja sinulle aiheutuu lisäkustannuksia.

Hävittäminen

Laitteen hävittäminen

Yliviivatun roskasäiliön symboli tarkoittaa: Paristoja, akkuja, sähkö- ja elektroniikkalaitteita ei saa laittaa kotitalousjätteen joukkoon. Ne voivat sisältää ympäristölle ja terveydelle haitallisia aineita. Kuluttajat ovat velvollisia toimittamaan käytetyt sähkölaitteet, laitteiden paristot ja akut sekajätteestä erillään viralliseen keräyspaikkaan, jotta niiden



asianmukainen käsittely on varmistettu. Keräyspaikkaan tuomista koskevaa tietoa saat omalta myyjältäsi. Palautus on maksutonta.

Paristot ja akut, joita ei ole asennettu kiinteästi sähkölaitteisiin, on poistettava laitteesta ennen hävittämistä ja tuotava erikseen keräyspaikkaan. Kaikkien järjestelmien litiumakut ja akkupaketit saa toimittaa keräyspaikkaan vain purkautuneessa tilassa. Paristojen navat ovat peitettävä liimanauhalla, jotta oikosulku ei pääse tapahtumaan.

Jokainen loppukäyttäjä vastaa itse hävitettävässä laitteessa olevien henkilökohtaisten tietojen poistamisesta.

FI

Pakkauksen hävittäminen

Pakkaus koostuu pahvilaatikosta ja vastaavasti merkityistä muoviosista, mitkä voidaan antaa kierrätettäviksi.



- Vie nämä materiaalit kierrätettäviksi.

Tekniset tiedot

Tuotenumero	196064
Ruohotrimmeri	
Suojaluokka	III
Joutokäyntikierrosluku	8500 min ⁻¹
Leikkuualueen halkaisija	260 mm
Äänitehotaso (L _{WA})*	88,3 dB(A) (K = 3 dB(A))
Äänenpainetaso (L _{PA})*	78 dB(A) (K = 3 dB(A))
Tärinät**	< 5,8 m/s ² (K = 2,3 m/s ²)
Paino (ilman akkua)	1,5 kg
Maks. käyttöaika täydellä akulla	30 min

*) Ilmoitetut arvot ovat päästöarvoja eikä niiden sen vuoksi tarvitse vastata turvallisen työpaikan arvoja. Vaikka päästö- ja immissiomasot ovatkin verrattavissa, niistä ei kuitenkaan voi luotettavasti päätellä, tarvitaanko ylimääräisiä turvatoimenpiteitä vai ei. Työpaikalla ajankohtaisesti immissioihin vaikuttavat tekijät sisältävät työtilan ominaisuudet sekä muut melulähteet, esim. koneiden ja muiden viereisten työtehtävien määrän. Sallitut työpaikka-arvot voivat myös vaihdella maakohtaisesti. Tämän tiedon on tarkoitus palvella käyttäjää paremman vaara- ja riskiarvion luomiseksi. Melupäästöarvon määrittäminen standardin EN 50636-2-91 mukaisesti.

**) Ilmoitettu tärinäpäästöarvo on mitattu standardoidun testimenetelmän mukaan ja sitä voidaan käyttää työkalujen väliseen vertailuun; ilmoitettua tärinäpäästöarvoa voidaan käyttää myös alustavaan taun arviointiin. Tärinäpäästöarvon voi poiketa ilmoitusarvosta työkalun todellisen käytön aikana työkalun käyttötavasta riippuen; yritä pitää tärinäkuormitus mahdollisimman alhaisena. Yksi toimenpiteistä tärinäkuormituksen pienentämiseksi on esim. työajan rajoittaminen. Tällöin on huomioitava kaikki käyttövaiheiden osat (esimerkiksi ajat, jolloin työkalu on sammutettuna, ja jolloin se on kytkettyä päälle, mutta käy ilman kuormitusta). Tärinäpäästöarvon määrittäminen standardin EN 50636-2-91 mukaisesti.

Tarvikkeet

Kysy tarvikkeita jälleenmyyjältäsi.

Tuotenumero	Lisäosa
196051	Akku 2 Ah
196052	Akku 4 Ah
196054	Akun latausasema
196055	Akun latausasema
196053	Akkusarja laturilla

Пайдалану жөніндегі нұсқаулық

Мазмұны

Жұмыс алдында...	83
Сіздің қауіпсіздігіңіз үшін	83
Аспапқа шолу	85
Монтаждау	85
Пайдалану	86
Тазалау және техникалық қызмет көрсету	86
Сақтау, тасымалдау	87
Ақаулар және көмек	87
Көдеге жарату	87
Техникалық сипаттамалар	87
Кепілдік картасы	94

Жұмыс алдында...

Қолдану мақсаты

Бұл аспапты ағаштардың, қабырғаның, бағананың жанында, көгалдың периметрі бойынша өскен және көгалшалқыштың жетуі қиындыққа түсетін басқа жерлерде өскен көгалдық және майда жабайы шөпті ору мақсатында түпнұсқалы кескіш құралмен бірге қолдануға рұқсат етіледі.

Аспап қалың жабайы шөп өсімділерін, бұталарды немесе басқа да нәрселерді оруға тағайындалмаған.

Құрылғы өнеркәсіптік пайдалануға арналмаған. Жазатайым оқиғадан сақтандыратын жалпы ережелерді және қауіпсіздік техникасы бойынша берілген нұсқауларды ұстанған жөн.

Пайдалану бойынша осы нұсқаулықта көрсетілген әрекетті ғана жүзеге асыру қажет. Кез келген өзгеше пайдалану тыйым салынған қате қолданыс болып есептеледі. Өндіруші мұндай қолданыс нәтижесінен туындаған зақымдар үшін жауапкершілік көтермейді.

Қолданылған белгілер нені білдіреді?

Қауіп туралы ескертулер мен нұсқаулар пайдалану бойынша нұсқаулықта анық көрсетілген. Келесі белгілер пайдаланылады:



ҚАУІП! Өмірге төнетін тікелей қауіп немесе жарақат алу қаупі! Өлімге немесе ауыр жарақатқа алып келетін тікелей қауіпті оқиға.



ЕСКЕРТУ! Өмірге төнуі мүмкін қауіп немесе жарақат алу қаупі! Өлімге немесе ауыр жарақатқа алып келетін жалпы қауіпті оқиға.



АБАЙ БОЛЫҢЫЗ! Жарақат алу қаупі туындауы мүмкін! Жарақаттарға алып келуі мүмкін қауіпті оқиға.



НАЗАР АУДАРЫҢЫЗ! Құрылғының зақымдалу қаупі бар! Материалдық шығынға алып келуі мүмкін оқиға.



Нұсқау: Процестерді жақсырақ түсіну үшін берілген ақпарат.

Бұл белгілер жеке қорғану құралдарының қажеттілігін білдіреді:



Сіздің қауіпсіздігіңіз үшін

Қауіпсіздік бойынша жалпы нұсқаулар

- Құралды сенімді пайдалану үшін қолданушы алғаш қолданар алдында пайдалану жөнінде осы нұсқаулықты оқып шығуы керек.
- Қауіпсіздік шаралары бойынша барлық нұсқауларды орындаңыз! Егер қауіпсіздік шараларын сақтау бойынша нұсқауларды ескермесеніз, өзіңіз бен басқаларға қауіп төндіресіз.
- Пайдалану бойынша нұсқаулық пен қауіпсіздік бойынша нұсқауларды болашақта пайдалану үшін сақтап қойыңыз.
- Егер құрылғыны сатсаңыз немесе оны біреуге берсеңіз, оған міндетті түрде пайдалану бойынша нұсқаулықты қоса беріңіз.
- Аспапты тек ақаусыз күйде қолдану рұқсат етіледі. Құрылғы немесе оның бір бөлігі бүлінген жағдайда оны қолданыстан шығарып, ұйғарымдарға сәйкес көдеге жарату қажет.
- Аспапты жарылыс қауіпті жағдайдағы жайларда, сонымен қатар, жанғыш сұйықтықтар мен газдардың жанында қолданбаңыз.
- Өшірілген құрылғыны кездейсоқ қосылудан бұғаттау қажет.
- Ажыратқышы дұрыс жұмыс істемейтін аспаптарды пайдаланбаңыз.
- Құрылғыға балаларды жақындатпаңыз! Құрылғыны балалардың және басқа тұлғалардың қолы жетпейтін жерде сақтаңыз.
- Құрылғыны асыра жүктемеңіз. Құрылғыны тек тағайындалған мақсатта қолданыңыз.
- Өрқашан қажетті жеке қорғаныс құралдарын киіп жүріңіз.
- Жұмыс істегенде сақ болу және жақсы күйде болу қажет: Шаршаған, ауырған, алкогольден немесе есірткіден мастанған күйде, сондай-ақ дәрі-дәрмектер әсер еткенде Сіз бұйымды қауіпсіз пайдалана алмайсыз.
- Дене, сезім немесе ақыл-ой қабілеттері шектеулі тұлғалар (балаларды қосқанда)/ тәжірибесі және/немесе білімі жеткіліксіз адамдар олардың қауіпсіздігіне жауапты тұлғалардың қарауында болмаған немесе сондай тұлғадан құрылғыны пайдалану бойынша нұсқау алмаған жағдайда құрылғыны пайдаланбауы тиіс.
- Балаларға аспаппен ойнауға жол бермеңіз.
- Әрдайым қолданыстағы ұлттық және халықаралық қауіпсіздік техникасының талаптарын, сондай-ақ денсаулық сақтау және еңбек нормаларын орындау қажет.

KAZ

Қауіпті діріл



АБАЙ БОЛЫҢЫЗ! Діріл салдарынан жарақат алу қаупі бар! Діріл, әсіресе қан айналымы бұзылған адамдарда қан тамыр ауруларын немесе жүйке жүйесінің өзгеріске ұшырауын тудыруы мүмкін.

Мынадай белгілер пайда болған кезде жұмысты дереу тоқтатып, дәрігерге жүгіну керек: дене мүшелерінің ұюы, сезімталдық жоғалту, қышыну, шаншу, ауырсыну, тері реңденуінің өзгеруі.

Техникалық сипаттамаларда атап өтілген діріл көрсеткіші әдеттегі қолдану жағдайларын көрсетеді. Пайдалану кезіндегі нақты діріл бұл көрсеткіштен мынадай себептер бойынша ауытқуы мүмкін:

- мақсатынан тыс пайдалану;
- сәйкес келмейтін салмалы аспаптар;
- сәйкес келмейтін материал;
- жеткіліксіз техникалық күтім.

Егер сіз келесі нұсқауларды сақтасаңыз, қауіпті айтарлықтай төмендете аласыз:

- Техникалық күтімді пайдалану бойынша нұсқаулықта келтірілген кеңестерге сәйкес жүргізіңіз.
- Төмен температурада жұмыс жасамауға тырысыңыз.
- Суық ауа райында дене мен әсіресе қолдардың жылы болуын қадағалаңыз.
- Тұрақты түрде үзілістер жасап және қан айналымын жақсарту үшін қолдарыңызды қозғалтып тұрыңыз.

Электрлік қауіпсіздік

- Аспапты дұрыс қорғалатын байланыспен жабдықталған ашалы розеткаға ғана қосуға рұқсат етіледі.
- Құралды 30 мА шамасынан аспайтын ток шыққан кезде жұмыс істеп кететін дифференциалды автомат арқылы қосқан дұрыс.
- Аспапты желіге қосар алдында желідегі электрмен жабдықтаудың аспапты электрмен қоректендіру талаптарына сәйкес келетіндігіне көз жеткізу қажет.
- Кернеу, қуаттылық және номиналды айналу жылдамдығы тақтайшада көрсетілген негізгі техникалық деректердің рұқсат етілген ең жоғарғы мөлшерінен аспаған кезде ғана аспапты қолдануға болады.
- Желілік ашаны сулы қолмен ұстауға болмайды! Желілік ашаны кабелінен емес, ашасынан тартқан дұрыс.
- Желілік кабельді майыстырмаңыз, қыспаңыз, жұпқыламаңыз және кабельдің үстінен жүрмеңіз; өткір, майлы және ыстық заттарды қолданғанда, абай болыңыз.
- Аспапты кабельден ұстап тұрып көтермеңіз; кабельді өзіне белгіленбеген мақсатта пайдаланбаңыз.
- Әрбір пайдаланар алдында істікшені және кабельді тексеріңіз.

- Қуат сымы бүлінген кезде штепсель ашасын суырып алып, оны желіден ажыратыңыз. Бүлінген желілік кабельді ешқашан пайдаланбаңыз.
- Егер аспап пайдаланылмаса, ол ерқашан желіден ажыратылып тұруы тиіс.
- Аспапты электрлік қуат көзіне қосар алдында оның өшіп тұрғанына көз жеткізіңіз.
- Ашалы розеткадан ажыратар алдында аспапты алдын ала өшіріңіз.
- Аспапты тасымалдаған кезде тоғы өшіріледі.

Аккумулятор батареяларын пайдалану ережелері

- Өрт қаупі! Өндіруші қолдануға рұқсат еткен аккумуляторларды ғана пайдаланыңыз. Өндіруші қолдануға рұқсат еткен зарядтау құрылғыларын ғана пайдаланыңыз. Ұзақ сақталған кезде қысқа тұйықтауды болдырмау үшін қолданылмайтын аккумулятор батареяларының металл заттармен жанасуына жол бермеңіз. Бұзылу және жану қаупі бар.
- Зарядтау құрылғысын желіге қосар алдында желідегі электрмен жабдықтаудың аспапты электрмен қоректендіру талаптарына сәйкес келетіндігіне көз жеткізу қажет.
- Құралды 30 мА шамасынан аспайтын ток шыққан кезде жұмыс істеп кететін дифференциалды автомат арқылы қосқан дұрыс.
- Аккумулятор батареяларын жайларда ғана зарядтаңыз.
- Аккумулятор батареясын аспапқа орнатар алдында оның өшіп тұрғанына көз жеткізіңіз.
- Аккумулятор батареялары зарядталып тұрған кезде аспапты ешқашан өшірмеңіз.
- Дұрыс пайдаланбаған кезде аккумулятор сұйықтығы ағып кетуі мүмкін. Ағып кеткен аккумулятор сұйықтығы теріні тітіркендіруі және күйдіруі мүмкін. Жанасып кетуден сақ болыңыз! Кездейсоқ жанасып кеткен кезде тиген жерін сумен жуыңыз. Көзіңізге тиген, оған қоса, тез арада дәрігерді көмекке шақырыңыз.

Осы құрылғыға арналған қауіпсіздік бойынша нұсқаулар

- Қолдарыңызды таза ұстаңыз және оларға май тигізбеңіз.
- Қажетті жеке қорғану құралдарын әрдайым пайдаланыңыз (► *Жеке қорғаныс құралдары – 85-бет.*).
- Жұмыс уақытында өз денеңіздің табиғи және қауіпсіз орнықты қалыпта болуын әрдайым қадағалаңыз.
- Өрқашан аспапты екі қолмен мықтап ұстаңыз.
- Жұмысты бастар алдында жұмыс алаңында жануарлар мен бөтен бұйымдардың болмауын қадағалаңыз. Аспаппен жанасқан кезде тайқып тиюі немесе жіптің катушқасында тұрып қалуы мүмкін барлық бұйымдарды алып тастаңыз.
- Жұмысты бастамас бұрын жақын жерде кескіш құралды зақымдауы мүмкін бұйымдардың жоқтығына көз жеткізіңіз.
- Кескіш құралға дейін жеткілікті қашықты әрдайым сақтаңыз.

- Кесу аймағының айналасында 15 м қашықтыққа дейін басқа адамдар немесе жануарлар жүрмеуі тиіс, өйткені олар лақтырылатын бұйымдармен жаралануы мүмкін.
- Тиісті көру мүмкіндігін қамтамасыз ететін жақсы жарық кезінде жұмыс істеңіз.
- Жамбасыңыздың биіктігінен асатын биіктікте жұмыс істеменіз! Жұмыс кезінде алға қарай еңкеймеңіз және артқа қарай шалқаймаңыз!
- Аспапты пайдаланушының киімі денесіне жақсылап жанасып тұруы тиіс. Жұмыс істеген кезде кең киім кимеңіз. Мықты аяқ-киім мен ұзын жұмыс шалбарын киіңіз.
- Артқа қарай жүрген кезде абай болыңыз. Сүріну қаупі!
- Кескіш құралдардың айналуы қозғалтқыш сөнгеннен кейін де бірнеше уақытқа жалғасады.
- Пышақтан жарақаттану қаупі! Жаңа жіпті тартқаннан кейін машинаны қоспас бұрын оны қалыпты жұмыс жағдайына келтіріңіз.
- Желдету саңылауларының таза болуын қадағалаңыз.
- Кескіш металл элементтерді ешқашан монтаждамаңыз.
- Балалардың аспаппен ойнамауы үшін, оларды қадағалап жүріңіз.
- Жылжымалы бөлшектер желдету және ауасыздандыруға арналған саңылауларда да болуы мүмкін екендігін ескеріңіз.
- Сіздің аспабыңызда орналасқан белгілерді алып тастауға немесе жауып қоюға тыйым салынады. Аспаптағы оқылмайтын белгілерді тез арада ауыстыру қажет.



Қолданар алдында пайдалану бойынша нұсқаулықты оқып шығыңыз.



Аспапты ылғалдан сақтаңыз. Құрғақ жерде сақтау қажет.



Аккумулятор батареясын тек ішкі жайларда ғана зарядтаңыз.



Аккумулятор батареясын тұрмыстық қоқыспен бірге тастауға тыйым салынады!



Аккумулятор батареясын су қоймаларына тастауға тыйым салынады!



Аккумулятор батареясын өртеуге тыйым салынады!



Аккумулятор батареясын күн сәулесінің немесе жоғары температураның әсеріне ұшыратуға тыйым салынады!

Жеке қорғаныс құралдары



Қорғаныш көзілдірігін тағыңыз



Есту органдарын қорғайтын құралдар қолданыңыз



Қорғаныш қолғап киіңіз



Қорғаныш аяқ-киімін киіңіз



Жабысып тұратын жұмыс киімін киіңіз

Аспапқа шолу



Нұсқау: Аспабыңыздың іс-жүзіндегі көрінісі суреттегіден ерекшеленуі мүмкін.

Көгел триммері

► 3-бет., 1-тармақ

1. Ажыратқыш
2. Қосылуды бұғаттау
3. Басқару тұтқасы
4. Аккумулятор батареясы (жеткізілім жиынтығына кірмейді)
5. Кескіш бастиектің бұрылысын орнықтырғыш
6. Қорғаныс қалпағы
7. Кеспелі диск
8. Төсем
9. Пластик пышақ
10. Кескіш бастиек
11. Кескіш бастиектің еңкеюін бекіткіш
12. Ұзындықты реттеуге арналған арретир
13. Алдыңғы тұтқа

► 3-бет., 2-тармақ

14. Қалған заряд индикациясы
15. Сыйымдылық индикациясына арналған түйме
16. Бекіткіш түйме
17. Бақылау шамдары
18. Аккумулятор батареясына арналған зарядтау станциясы (жеткізілім жиынтығына кірмейді)

Жеткізілім жиынтығы

- Пайдалану бойынша нұсқаулық
- Көгел триммері

Монтаждау



АБАЙ БОЛЫҢЫЗ! Жарақаттану қаупі бар! Қорғаныс қалпағының астыңғы бетінде жіпті кесуге арналған өткір пышақ бар. Тасымалдауға қолданылған қорғанысты монтаждау аяқталғаннан кейін ғана шешіп алыңыз.

► 4-бет., 3-тармақ

- Қорғаныш қалпақты (6) суретте көрсетілгендей кескіш бастиекке орнатып, мықтап бекітіңіз.

► 4-бет., 4-тармақ

- Алдыңғы тұтқаны (13) құрылғыға бұрандамен (19) бұрап бекітіңіз.

KAZ

Пайдалану



Аккумулятор батареясын зарядтау



Нұсқау: Аккумуляторлық батарея мен зарядтағыш құрылғы жеткізілім жиынтығына кірмейді және оларды дилерден алуға болады (► *Керек-жарақтар – 88-бет.*).



АБАЙ БОЛЫҢЫЗ! Жарақат алу қаупі бар! Аккумулятор батареяларын пайдалану кезінде қауіпсіздік техникасы бойынша нұсқауларды орындаңыз.



НАЗАР АУДАРЫҢЫЗ! Аспаптың зақымдалу қаупі бар! Аккумулятор батареясы зарядының толығымен таусылуына жол бермеңіз.



НАЗАР АУДАРЫҢЫЗ! Аспаптың зақымдалу қаупі бар! Аспап автоматты түрде өшкен соң ажыратқышты басуды жалғастырмаңыз.



Нұсқау: Литий-иондық аккумуляторлық батареяны кез келген уақытта зарядтауға болады, бұл оның қызмет ету мерзімін қысқартпайды. Зарядтау процесін үзу аккумуляторлық батареяға еш зиян келтірмейді.



Нұсқау: Егер аккумулятордың заряды толығымен таусылса, зарядтау станциясы автоматты түрде зарядтауға ауысады. Аккумулятор ұзақ уақыт бойы зарядтау станциясында тұра алады.

Бірінші рет пайдаланар алдында аккумулятор батареясын зарядтау қажет (зарядтау ұзақтығы: ► *Техникалық сипаттамалар – 87-бет.*).

- Бекітуші түймені (16) басыңыз да, аспаптан аккумулятор батареясын шығарып алыңыз.
- Аккумулятор батареясын зарядтау станциясына қойыңыз.
- Зарядтау станциясының желілік ашасын розеткаға салыңыз.

Зарядтау күйінің индикациясы (17) бақылау шамдарының көмегімен жүзеге асырылады.

- Аккумулятор батареясын аспапқа салып, оның бекем ілінісуін тексеріңіз.

Аккумулятордың қалған зарядын тексеру

- Түймені (15) басыңыз.

Аккумулятордың қалған заряды бақылау шамдары (14) арқылы көрсетіледі.

Қосар алдында тексеріңіз!



ҚАУІП! Жарақаттану қаупі бар! Тексеру кезінде ешқандай ақаулар анықталмаған болса ғана құрылғымен жұмыс істеуді бастауға болады. Зақымдалған бөлшектер келесі қолданар алдында алмастырылуы тиіс.



ЕСКЕРТУ! Жарақаттану қаупі бар! Жұмысты бастамас бұрын, жақын жерде аспаппен жанасқан жағдайда тайқып тию мүмкін бұйымдардың жоқтығына көз жеткізіңіз.

Аспаптың жарамды күйде екеніне көз жеткізіңіз:

- Көзге көрінетін ақаулардың жоқ екенін тексеріңіз.
- Аспаптың барлық бөлшектерінің нық бекітілуін тексеріңіз.

Дұрыс қалпы

Аспапты ұстаңыз

- сол қолыңызбен алдыңғы тұтқасынан;
- оң қолыңызбен басқару тұтқасынан шамамен жамбас деңгейінде;
- ыңғайлы жолмен тепе-теңдікті сақтай отырып.

Аспаптың биіктігін орнату

► *4-бет., 7-тармақ*

- Салмалы гайканы (12) бұрап шығарыңыз.
- Жылжымалы қарнақты (20) қалаулы ұзындыққа дейін тартыңыз.
- Салмалы гайканы (12) қайтана бұрап бекітіңіз.

Кескіш бастиектің еңкеюін реттеу

► *4-бет., 3-тармақ*

- Тоқтатқыш түймені (11) басып, оны басылған күйінде жібермей ұстап тұрыңыз.
- Кескіш бастиекті (10) қалаулы қалыпқа дейін еңкейтiңiз.
- Тоқтатқыш түймені (11) қайтадан босатыңыз.

Қосу және өшіру

- Қосу: Қосудың бұғаттауышын (2) басып, тура сол уақытта ажыратқышты (1) басыңыз.
- Өшіру: Ажыратқышты (1) жіберіңіз.

Тазалау және техникалық қызмет көрсету



ҚАУІП! Жарақаттану қаупі бар! Аспаппен кез келген әрекеттерді орындау алдында аккумуляторлық батареяны шығарып алыңыз.

Тазалау және техникалық қызмет көрсету жөніндегі шараларға шолу



Нұсқау: Өрбір пайдаланудан кейін аспапты тазалаңыз. Орылған шөп құрап қатая түседі және үлкен қиындықпен жойылады.

Қажет болған жағдайда

Не?

Аспапты тазалау

Қалай?

Аспапты сәл суланған матамен сүрткен жөн.

Пластик пышақты ауыстыру

► *5-бет., 8-тармақ*

- Пластик пышақты (9) ішке енгізіп, оны кеспелі дискінің (7) сұққышынан (21) шығарып алыңыз.

- Жаңа пластик пышақты (9) кеспелі дискінің сұққышына (21) орнатып, оны құлыптанатындай етіп сыртқа шығарыңыз.

Сақтау, тасымалдау

Сақтау

- Құралдарды құрғақ әрі жақсы желдетілетін үй-жайда сақтаған жөн.

Тасымалдау

- Аспапты жөнелту үшін мүмкіндігінше түпнұсқа орамды пайдалануға кеңес беріледі.

Ақаулар және көмек



ҚАУІП! Жарақаттану қаупі бар! Жөндеу жұмыстарын дұрыс орындамау аспаптың сенімді қызмет етуінің бұзылуына әкеліп соғады. Бұл өзіңіз бен басқа адамдарға жарақаттану қаупін төндіреді.

Тіпті шағын қателердің өзі ақауларға жиі әкеледі. Әдетте, көптеген ақауларды пайдаланушы өз бетімен жоя алады. Сатушыға хабарласудан бұрын, төменде келтірілген кестемен танысыңыз. Бұл артық жұмысты және ықтимал шығындарды болдырмауға мүмкіндік береді.

Ақаулық/ақау	Себебі	Жою тәсілі
Аспап жұмыс істемейді.	Аккумуляторлық батарея нашар орнатылған болуы мүмкін (тірелгенше емес).	Аккумуляторлық батареяны тірелгенше орнатыңыз.
	Аккумулятор батареясының заряды таусылған ба?	▶ <i>Аккумулятор батареясын зарядтау – 86-бет.</i>
	Аккумулятор батареясы бұзылған ба?	Сатушыға хабарласыңыз.
	Аспап сынған ба?	

Егер қатені өз күшіңізбен жою мүмкін болмаса, тікелей сатушыға хабарласыңыз. Назар аударыңыз! Тиісті жолмен орындалмаған жөндеу кепілдіктің жойылуына әкеледі және қосымша шығындар тудыруы мүмкін.

Көдеге жарату

Құрылғыны көдеге жарату

Айқас сызығы бар қоқыс себетінің белгісі төмендегіні білдіреді: Батареялар мен аккумуляторларды, электрлік және электрондық құрылғыларды тұрмыстық қоқыспен бірге тастауға болмайды. Олардың құрамында қоршаған орта мен денсаулық үшін зиянды заттар болуы мүмкін.



Тұтынушы тиісті қайта өңдеуді қамтамасыз ету үшін ескі электрлік құрылғыларды, құрылғы батареяларын және аккумуляторларды тұрмыстық қоқыстан бөлек, ресми қоқыс жинау орнына көдеге жарату үшін жауапты. Қайтару туралы ақпаратты сатушыдан алуға болады. Қайтару үшін ақы алынбайды.

Ескі электрлік құрылғыларға берік орнатылмаған батареялар мен аккумуляторларды көдеге жаратпас бұрын құрылғыдан шығару және бөлек көдеге жарату керек. Барлық жүйелердің литий батареялары мен аккумуляторларын кері қабылдау орындарына тек заряды таусылған күйде апарыңыз. Батареяларды әрдайым полюстерін жапсыру арқылы қысқа тұйықталудан қорғаңыз.

Әр ақырғы пайдаланушы көдеге жаратылатын ескі құрылғылардағы жеке деректерді жою үшін өзі жауапты болады.

Орамды көдеге жарату

Орам қайта өңдеуге жіберілуі мүмкін картоннан және сәйкес белгіленген пластиктен тұрады.



- Бұл материалдардың қайта өңдеуге жіберілуін қадағалаңыз.

Техникалық сипаттамалар

Артикул нөмірі	196064
Көгал триммері	
Қорғаныс класы	III
Бос жүріс кезіндегі айналым жиілігі	8500 min ⁻¹
Ору секторының диаметрі	260 mm
Шуыл қуатының деңгейі (L _{WA})*	88,3 dB(A) (K = 3 dB(A))
Дыбыс қысымының деңгейі (L _{PA})*	78 dB(A) (K = 3 dB(A))
Діріл**	< 5,8 m/s ² (K = 2,3 m/s ²)
Салмағы (аккумуляторсыз)	1,5 kg
Толық аккумулятор зарядында макс. жұмыс ұзақтығы	30 min

* Келтірілген мәндер шығарылатын шуылға қатысты болып келеді және өздігінен жұмыс орындағы шуыл деңгейі бойынша қауіпсіздікке кепіл бермейді. Шығып тұрған шуыл мен оның зиянды әсері арасындағы тығыз байланысқа қарамастан, қауіпсіздік бойынша қосымша шаралар қолдану қажет еместігі жөнінде сенімді түрде қорытынды жасау мүмкін емес. Жұмыс орындағы шынайы зиянды әсерді анықтайтын факторлар нақты ғимарат пен шуылдың өзге де көздерінің ықпалынан болады, мысалы, жұмыс істеп жатқан көліктер саны және маңайда болып жатқан басқа да процестер. Өртүрлі елдерде шуылдың өртүрлі деңгейлері қауіпсіз болып есептеледі. Бұл ақпарат жұмысты орындау орындағы қауіп пен қатер деңгейін нақтырақ бағалау мақсатында ғана берілген. EN 50636-2-91 стандартына сәйкес шуыл деңгейінің мәндерін анықтау.

** Көрсетілген дірілдің эмиссиялық көрсеткіші сынаудың стандартты әдісіне сай өлшенеді және бір құралды екіншісімен салыстыру үшін қолданылуы мүмкін; көрсетілген дірілдің эмиссиялық көрсеткішін мерзім ұзартуды кіріспе бағалау үшін де қолдануға болады. Дірілдің эмиссиялық көрсеткіші нақты пайдалану кезінде құралдың түрі мен қолдану тәсіліне байланысты көрсетілген мәннен өзгешеленуі мүмкін; діріл нәтижесіндегі жүктемелі ең төменгі шекке дейін азайтуға тырысыңыз. Діріл жүктемесін қысқарту бойынша шаралар, мысалы, жұмыс уақытын шектеу. Бұл жағдайда жұмыс циклінің барлық құрамдастарын (мысалы, құралды өшіру уақыты және ол жүктемесіз қосылып тұрған уақыт) ескерген жөн EN 50636-2-91 стандартына сәйкес дірілдің

KAZ

шамасын анықтау.

Керек-жарақтар

Керек-жарақтарды өз сатушыңыздан таба аласыз.

Бұйымның нөмірі Керек-жарақ

196051	Аккумулятор батареясы 2 А·ч
196052	Аккумулятор батареясы 4 А·ч
196054	Аккумулятор батареясына арналған зарядтау станциясы
196055	Аккумулятор батареясына арналған зарядтау станциясы
196053	Зарядтағыш құрылғысы бар аккумуляторлық батарея жиынтығы

Өндірілген күні туралы ақпарат жапсырмада көрсетілген.

RU Гарантийный талон

Уважаемый покупатель, наши продукты изготавливаются на современных производственных подразделениях и соответствуют признанному во всём мире качественному процессу.

Если Вы, однако, найдете причину для рекламации, пожалуйста, отнесите этот продукт вместе с квитанцией об оплате в ближайший магазин.

На наши продукты действуют законные претензии по качеству, начиная с момента покупки.

Гарантийный талон Вы можете приобрести в магазине.

Изделие

Модель

Серийный номер.....

Дата продажи.....

Печать
Подпись продавца

Претензий по внешнему виду и комплектации не имею.
Подпись покупателя

Гарантийные условия

1. Гарантийные претензии рассматриваются только при наличии правильно и четко заполненного гарантийного талона с указанием марки, модели, серийного номера изделия, даты продажи, четкой печати фирмы-продавца, а также кассового чека магазина.
2. Гарантийный срок составляет 24 месяца со дня продажи электроинструмента.
3. В течение гарантийного срока устраняются бесплатно:
 - Повреждения инструмента, возникшие из-за применения изготовителем некачественного материала;
 - Дефекты сборки, допущенные изготовителем.
 - Неисправные узлы инструментов в гарантийный период бесплатно ремонтируются или заменяются новыми. Решение вопроса о целесообразности их замены или ремонта остается за службой сервиса. Заменяемые детали переходят в собственность службы сервиса.

4. Гарантия не распространяется:

- На инструмент, использовавшийся в профессиональных (промышленных) целях или объемах. Бытовой тип электроинструмента подразумевает использование его для бытовых нужд не более 20 (двадцати) часов в месяц. Использование инструмента вопреки этому условию является нарушением правил эксплуатации;
- На механические повреждения (трещины, сколы и т.п.) и повреждения, вызванные воздействием агрессивных сред и высоких температур, попаданием внутрь электроинструмента инородных предметов, частиц, жидкостей, веществ, а также повреждения, наступившие вследствие неправильного хранения (коррозия металлических частей);
- На повреждения, возникшие в процессе транспортировки покупателем приобретенного изделия;
- На повреждения и неисправности, вызванные нарушением правил, изложенных в инструкции по эксплуатации, или применением инструмента не по назначению, халатным отношением, несчастным случаем, стихийным бедствием, воздействием домашних животных, грызунов или насекомых;
- На повреждения, вызванные использованием некачественных, нестандартных расходных материалов, принадлежностей, запасных частей или приспособлений;
- На инструменты с неисправностями, возникшими вследствие перегрузки или неправильной эксплуатации, а также нестабильности параметров электросети, превышающих нормы, установленные ГОСТ 13109–97. К безусловным признакам перегрузки изделия относятся, помимо прочих: одновременный выход из строя ротора и статора, изменение внешнего вида, деформация или оплавление деталей или узлов, потемнение или обугливание изоляции проводов под воздействием высокой температуры;
- На быстроизнашивающиеся части (угольные щетки, зубчатые ремни, резиновые уплотнения, сальники, смазку и т.п.) и сменные принадлежности (патроны, аккумуляторы, защитные кожухи, рукоятки и т.п.), а также на расходные материалы и приспособления;
- На естественный износ инструмента (полная выработка ресурса, сильное внутреннее или внешнее загрязнение);
- На инструмент, имеющий следы постороннего вмешательства или если была произведена попытка ремонта в неуполномоченном сервисном центре.
- Если данные на электроинструменте не соответствуют данным в гарантийном талоне;
- На профилактическое обслуживание электроинструмента (например, чистка, промывка, смазка).

Настоящие гарантийные условия не ущемляют других законных прав потребителя, предоставленных ему действующим законодательством страны.

DE Mängelansprüche

Sehr geehrte Kundin, sehr geehrter Kunde, unsere Produkte werden in modernen Produktionsstätten gefertigt und unterliegen einem international anerkannten Qualitätsprozess.

Sollten Sie dennoch einen Grund zur Beanstandung haben, bringen Sie bitte diesen Artikel zusammen mit dem Kaufbeleg zu Ihrem Händler.

Für unsere Produkte gelten die gesetzlichen Mängelansprüche ab Kaufdatum.

IT Reclami per difetti

Gentilissima Cliente, gentilissimo Cliente, i nostri prodotti sono fabbricati in moderne officine di produzione e sono sottoposti ad un processo di qualità internazionalmente riconosciuto.

Se Lei dovesse avere tuttavia un motivo di reclamo, porti questo articolo insieme allo scontrino al Suo negoziante.

Per i nostri prodotti valgono i reclami per difetti legali a partire dalla data di acquisto.

FR Réclamations

Chère cliente, cher client, Nos produits sont fabriqués dans des ateliers de production modernes et sont soumis à un processus de qualité reconnu au niveau international.

Si vous avez toutefois le moindre motif de réclamation, veuillez rapporter cet article avec son justificatif d'achat à votre commerçant.

Nos produits sont soumis au droit légal de réclamation en cas de défaut à partir de leur date d'achat.

GB Claims for defects

Dear customer, Our products are manufactured in modern production plants, and are subject to an internationally recognised quality process.

Nevertheless, if you have cause for dissatisfaction, please bring the item together with the proof of purchase to the store from which you bought it.

For our products, legal claims for defects are valid from the date of purchase.

CZ Reklamace

Vážená zákaznice, vážený zákazník, naše výrobky jsou vyráběny v moderních závodech a podléhají mezinárodně uznávanému procesu kontroly kvality.

Pokud byste přesto měli důvod ke stížnostem, přineste prosím výrobek společně s dokladem o koupi vašemu prodejci.

Pro naše výrobky platí zákonná reklamační lhůta od datumu koupě.

SK Reklamácie

Vážená zákazníčka, vážený zákazník, naše produkty sa vyrábajú v moderných zariadeniach a podliehajú medzinárodne uznávanému procesu riadenia kvality.

Ak máte aj napriek tomu dôvod na reklamáciu, prineste tento tovar spolu s dokladom o zakúpení k vášmu predajcovi.

Pre produkty platia zákonné reklamačné nároky od dátumu zakúpenia.

PL Roszczenia gwarancyjne

Szanowna Klientko, szanowny Kliencie, Nasze wyroby produkowane są w nowoczesnych zakładach produkcyjnych i podlegają pod uznane na świecie procesy jakościowe.

W razie podstawy do reklamacji prosimy dostarczyć ten artykuł wraz z paragonem do sklepu, w którym dokonano zakupu.

Dla naszych produktów obowiązują ustawowe roszczenia gwarancyjne od daty zakupu.

SI Garancijski list

Firma dajalca garancije:

Sedež dajalca garancije:

Firma prodajalca:

Sedež prodajalca:

Podatki o blagu/produktu:

.....
.....
.....

Datum izročitve blaga/produkta potrošniku:

S tem garancijskim listom jamčimo za lastnosti ali brezhibno delovanje v 1-letnem garancijskem roku, ki začne teči z izročitvijo blaga potrošniku in velja s priloženim originalnim računom. Vzdrževanje, rezervne dele in prikladne aparate nudimo še tri leta po preteku garancije.

Garancija velja na območju Republike Slovenije.

Garancija ne izključuje pravic potrošnika, ki izhajajo iz odgovornosti prodajalca za napake na blagu.

V primeru okvare se obrnite na prodajalca.

HU Jótállási jegy

Tisztelt Vevőnk!

Termékeink modern gyárban készülnek, nemzetközileg elismert minőségbiztosítási rendszer alatt.

Üzemzavar esetén a készüléket vigye vissza, a vásárlási számlával együtt, a forgalmazóhoz, ahonnan vásárolta azt.

Termékeinkre a törvényben előírt garanciális feltételek érvényesek, a vásárlás napjától számítva.

BA/HR Prava na žalbu

Štovani kupci!

Naši proizvodi se proizvode u modernim tvornicama i podliježu međunarodno priznatom procesu provjere kakvoće.

Ako ipak postoji razlog za žalbu, molimo Vas da ovaj artikl zajedno s računom odensete Vašem trgovcu.

Za naše proizvode važe zakonska prava na žalbu od datuma kupovine.

GR Εγγύηση

Για αυτό το προϊόν ισχύει εγγύηση με διάρκεια δύο έτη από την ημερομηνία αγοράς, εφόσον αυτό έχει αγοραστεί από τό κατάστημα που αναφέρεται πιο κάτω.

Βλάβες που προέρχονται από ακατάλληλη μεταχείριση ή χειρισμό, λάθος τοποθέτηση ή φύλαξη, ακατάλληλη σύνδεση ή εγκατάσταση, από βία ή άλλες εξωτερικές επιδράσεις, καθώς και σε παρεμβάσεις του αγοραστή ή τρίτων οι οποίες δεν ήταν σύμφωνες με τις οδηγίες χρήσης που συνοδεύουν το προϊόν, δεν καλύπτονται από την εγγύηση. Επίσης, δεν καλύπτεται η φυσιολογική φθορά λόγω χρήσης. Προτείνουμε να διαβάσετε προσεκτικά τις οδηγίες χρήσεως, διότι περιέχουν σημαντικές υποδείξεις.

Για λόγους εξακρίβωσης της ημερομηνίας αγοράς, είναι απαραίτητο να κρατήσετε την απόδειξη αγοράς, που αποτελεί το μόνο αποδεικτικό στοιχείο της ημερομηνίας αγοράς.

Υποδείξεις:

1. Εάν το προϊόν δε λειτουργεί πλέον όπως πρέπει, ελέγξτε παρακαλούμε πρώτα εάν η αιτία είναι άλλοι λόγοι, όπως για παράδειγμα λάθος χειρισμός.
2. Σε περίπτωση που θέλετε να κάνετε χρήση της εγγύησης ή σε περίπτωση βλάβης παρακαλούμε απευθυνθείτε προσωπικά στο κατάστημα αγοράς.

Παρακαλούμε προσέξτε ότι θα επισυνάπτετε, θα έχετε διαθέσιμα, ή θα φέρετε μαζί σας σε κάθε περίπτωση τα ακόλουθα:

- Απόδειξη αγοράς
- Περιγραφή προϊόντος/Τύπος/Μάρκα
- Περιγραφή του εμφανιζόμενου προβλήματος με όσο το δυνατόν πιο ακριβή αναφορά του ελαττώματος.

Εκτός των δικαιωμάτων που παρέχονται με την παρούσα εγγύηση στον καταναλωτή, αυτός έχει σε κάθε περίπτωση και όλα τα δικαιώματα που απορρέουν από τις κείμενες διατάξεις και τους νόμους σχετικά με τη σύμβαση πώλησης.

Διανομή:

NL Reclamaties

Geachte klant, onze producten worden op moderne productieplaatsen gefabriceerd en zijn onderworpen aan een internationaal erkend kwaliteitsproces.

Wanneer u desondanks een reden tot klagen heeft, breng dit artikel dan samen met de kassabon naar uw verkoper.

Voor onze producten gelden de wettelijke reclamatietermijnen vanaf de datum van aankoop.

SE Produktansvar

Bästa kund! Våra produkter tillverkas i moderna produktionsanläggningar och genomgår en internationellt erkänd kvalitetsprocess.

Skulle det ändå finnas skäl till reklamation, ber vi dig lämna in denna artikel tillsammans med köpkvittot till återförsäljaren.

För våra produkter gäller lagstadgat produktansvar fr.o.m. köpdatumet.

FI Tuotevastuu

Hyvä asiakas, tuotteemme valmistetaan uudenaikaisissa tuotantolaitoksissa ja ne tarkastetaan kansainvälisesti tunnustetun laatuolosuhteiden mukaisesti.

Jos sinulla on kuitenkin aihetta valittaa tuotteesta, tuo tämä laite ostokuitin kanssa myyjällesi. Tuotteille ovat voimassa ostopäivästä alkaen lakisääteiset takuuehdot.

KAZ Кепілдік картасы

Құрметті сатып алушы, біздің өнімдеріміз заманауи өндірістік бөлімдерде дайындалады және бүкіл әлем бойынша танылған сапа процесіне сәйкес келеді.

Алайда Сіз наразылық тудыратын себеп тапқан болсаңыз, осы өнімді төлем түбіртегімен қоса жақын маңдағы дүкенге алып барыңыз.

Біздің өнімдерімізге сатып алған сәттен бастап сапа бойынша заңды талаптар жүреді.

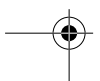
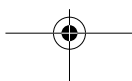
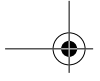



Emil Lux GmbH & Co. KG
Emil-Lux-Straße 1
42929 Wermelskirchen
GERMANY

Изготовитель/Өндіруші:
"ОБИ Групп Соурцинг Гонконг Лтд."
31-ый этаж, Тауэр 2,
Интерпрайз Сквер Файв (Мегабокс),
38 Ван Чиу Роуд, Коулун Бэй,
Коулун, Гонконг, Китай

Импортер/Импорттаушы:
ООО «ОБИ Прямой Импорт и Поставки»
Российская Федерация,
125252, г. Москва,
ул. Авиаконструктора Микояна, дом 12,
этаж 9, помещение I, комната 29
+7 495 933 46 80

Информация о дате изготовления указана на товаре.
Өндірілген күні туралы ақпарат тауар үстінде белгіленген.

Срок службы указан на маркировке упаковки продукции.
Қызмет ету мерзімі өнім орауышының таңбаламасында белгіленген.

Информация об обязательной сертификации:
Продукция подлежит обязательной сертификации.
**ПОДЛЕЖИТ ОБЯЗАТЕЛЬНОЙ СЕРТИФИКАЦИИ И ДЕКЛАРИРОВАНИЮ
СООТВЕТСТВИЯ**

Міндетті сертификаттау туралы ақпарат:
Өнім міндетті сертификаттауға жатады.
МІНДЕТТІ СЕРТИФИКАТТАУҒА ЖӘНЕ СӘЙКЕСТІЛІКТІ ЖАРИЯЛАУҒА ЖАТАДЫ

Art.-Nr. 196064

V-181119

