

TUINFREES, BENZINE

Beoogd gebruik

Het beoogde gebruik bestaat uit het frezen van losse bodems.

De frees mag voor geen ander doel worden gebruikt.

De tuinfrees mag niet voor transport van voorwerpen of personen worden gebruikt, aangezien dit ongevallen of beschadigingen aan de machine kan veroorzaken.



1. BEDIENINGSELEMENTEN

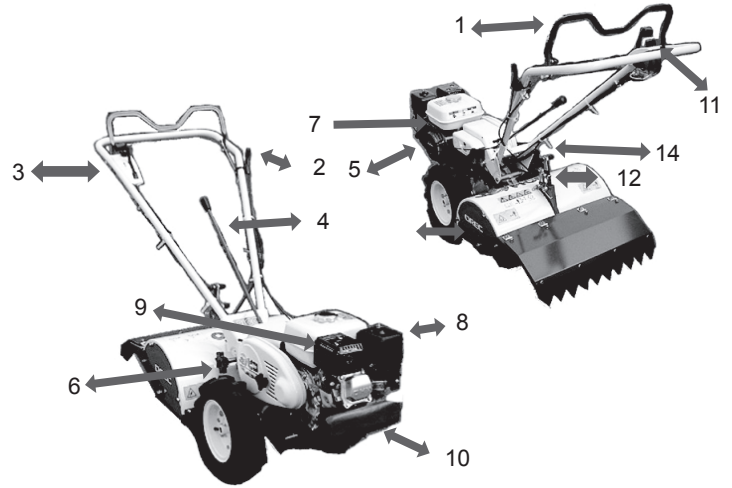

- | | |
|---------------------------------------|-------------------------|
| 1. Koppelingsbeugel | 8. Luchtfilter |
| 2. Gashendel | 9. Uitlaat |
| 3. Differentieelblokkeringsmechanisme | 10. Contragewicht |
| 4. Schakelhendel | 11. Motorstopschakelaar |
| 5. Starter | 12. Diepteafstelling |
| 6. Stanghoogteverstelling | 13. Freesbehuizing |
| 7. Tank | 14. Rempal, rood |

VEILIGHEIDSVOORSCHRIFTEN



- Deze bedieningshandleiding moet zorgvuldig worden gelezen om vertrouwd te raken met de inhoud ervan.
- Start de motor en schakel het mes uitsluitend in, wanneer het apparaat op een vlakke ondergrond staat, zonder het op te tillen.
- Verwijder vóór het frezen vreemde voorwerpen van het te bewerken oppervlak; let tijdens het frezen op de aanwezigheid van vreemde voorwerpen.
- Transport: de machine mag uitsluitend met uitgeschakelde motor worden getransporteerd; het freeswerk moet stilstaan.
- Het apparaat mag alleen met een uitgeschakeld en stilstaand freeswerk buiten het te bewerken oppervlak worden verplaatst.
- Bij een ondeskundig gebruik van de machine bestaat de kans op letsel door het freesapparaat. Kom bij een lopende motor nooit met uw hand of andere ledematen onder de rand of onder de behuizing van de frees.
- Houd altijd de door de geleidingsstang aangegeven veiligheidsafstand ten opzichte van het freesapparaat aan.
- Ga bij het frezen van taluds, bermen en hellingen uiterst voorzichtig te werk.
- De machine mag slechts onder een maximale hellingshoek van 15° worden gebruikt. Valgevaar!
- Draag bij de werkzaamheden geschikte en goedgekeurde gehoorbescherming en evt. beschermende kleding alsmede oog- en gezichtsbescherming.
- Vul geen brandstof bij wanneer de motor heet is. Voorkom morsen van benzine.
- Motorfreesen met verbrandingsmotoren mogen vanwege het hiermee verbonden toxische gevaar nooit in afgesloten ruimten worden gebruikt.

2. BEDIENING

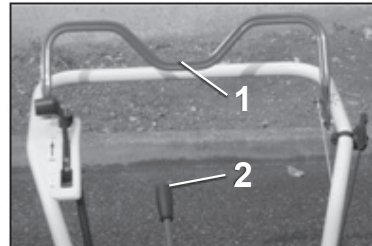

Koppelingshendel

Brengt de kracht van de motor op de aandrijving over.

Druk de hendel (1) omlaag, om de rij-/freesaandrijving (2) in te schakelen.

Laat de hendel los, om de aandrijving uit te schakelen.

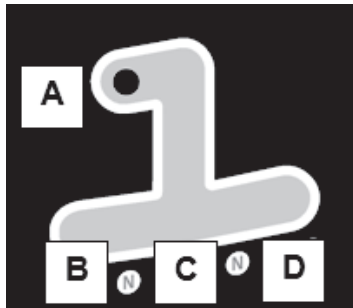

Schakelhendel

Met de schakelhendel kunnen 2 vooruitrij- en 1 achteruitrijversnellingen worden geselecteerd.

Stand A: De machine beweegt vooruit en het freeswerk loopt

Stand B: De machine beweegt achteruit en het freeswerk loopt niet.

Stand C: De machine rijdt in de 1e versnelling vooruit en het freeswerk loopt niet.

Stand D: De machine rijdt in de 2e versnelling vooruit en het freeswerk loopt niet.

Waarschuwing

Zet de koppelingshendel los, wanneer naar een andere versnelling wordt geschakeld. Schakel alleen met weinig gas.



Gashendel

Druk de hendel in afb. 5 omlaag om op volgas met de machine te werken.

Trek de hendel omhoog om de motor onbelast te laten lopen.

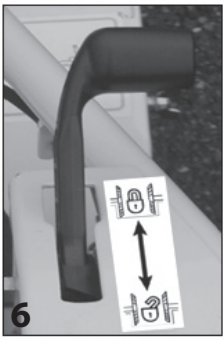

Differentieel blokkeringshendel

Wanneer een wiel op een gladde ondergrond doordraait, kunt u de wielen blokkeren.

Druk de hendel (afb. 6) naar voren om de wielen te blokkeren.

Trek de hendel weer terug om de wielen te deblokkeren.

Keer de machine uitsluitend bij een geblokkeerd differentieel.

De aandrijving kan beschadigd worden.

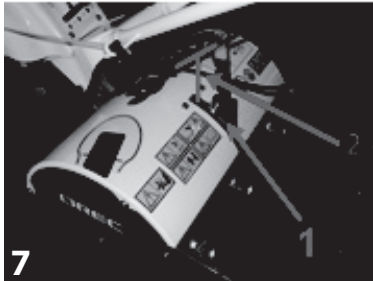

Freesdiepte

De freesdiepte kan met de hendel (afb. 7) worden ingesteld. Wanneer de hendel ver naar binnen staat, is de snijdiepte gering. Wanneer de hendel ver naar buiten staat, is de snijdiepte groot.

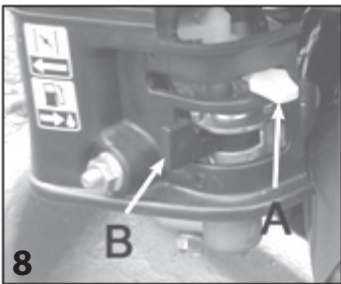

Benzinekraan en chokehendel

Chokehendel

Schuif de hendel (afb. A afb. 8) naar buiten, wanneer de motor koud is. Schuif de hendel naar achteren, wanneer de motor warm is.

Brandstofkraan

De brandstofkraan (afb. B afb. 8) moet worden gesloten, wanneer de machine buiten gebruik is. Wanneer de hendel naar voren staat, is de brandstofkraan gesloten. Wanneer de hendel naar achteren staat, is de brandstofkraan geopend.



Motorstopshakelaar

Wanneer de motorschakelaar (afb. 9) in de stand „Stop“ staat, loopt de motor niet. Schakel de motorstopshakelaar in de stand „On“; nu kan de motor worden gestart.



Positie startkabel

De startkabel (afb. 10) bevindt zich links van de stang.

Trek de startkabel voor het starten van de motor zoals in (afb. 10) weergegeven uit.

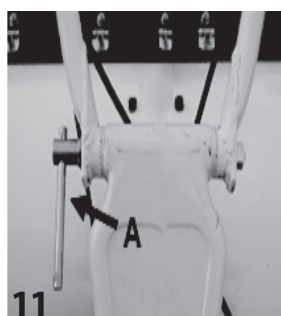

Hoogteverstelling stang

De stang is in hoogte verstelbaar, waardoor deze aan de lichaamslengte van de gebruiker kan worden aangepast.

Draai schroef A (afb. 11) los en stel de juiste stanghoogte in. Draai vervolgens schroef A weer vast.

3. VOORBEREIDING VOOR GEBRUIK

Brandstof

Let op! Gebruik uitsluitend Aspen 4T brandstof van het verhuurbedrijf

Controleer of er voldoende brandstof aanwezig is. Controleer of de tankdop stevig vast zit. Verwijder gemorste brandstof, voordat u de machine start.

Controleer of de machine zich buiten het bereik van vuur, elektrische vonken of sigaretten bevindt, voordat u brandstof tankt.

Verwijder ontvlambaar materiaal

Verwijder ontvlambaar materiaal, in het bijzonder in de buurt van de uitlaat en de motor.

4. GEBRUIKSTARTEN VAN DE MOTOR

• Zet de brandstofkraan in de stand „ON“.

• Controleer of de koppeling niet is ingeschakeld.

• Stel de chokehendel overeenkomstig de motortemperatuur in.

• Draai de motorstopshakelaar in de stand „ON“.

• Trek aan de startkabel; wanneer de motor loopt sluit u de chokehebel weer langzaam.

Beweeg de motorfrees niet bij een ingeschakeld freeswerk

Werken met de motorfrees

• Start de motorfrees

• Zet de dieptebegrenzer in op de gewenste werkdiepte.

• Druk de koppelingshendel in

• Om de motorfrees te stoppen, laat u de koppelingshendel weer los

Opmerking

Het verdient aanbeveling in meerdere stappen te frezen en freesdiepte daarbij aan te passen, in plaats van in één handeling met een zeer grote freesdiepte te werken.

Stoppen van de motorfrees

• Laat de koppelingshendel weer los, schuif de gashendel in de stand „Onbelast“

• Draai de motorstopshakelaar in de stand „Stop“

• Sluit de brandstofkraan

Opmerking

Plaats de machine uitsluitend op vlakke, harde oppervlakken.

5. NA GEBRUIK

• Sluit de brandstofkraan

Neem contact op met verhuurder bij problemen aan (of met) het apparaat! Het product moet schoon en onbeschadigd worden teruggebracht.